

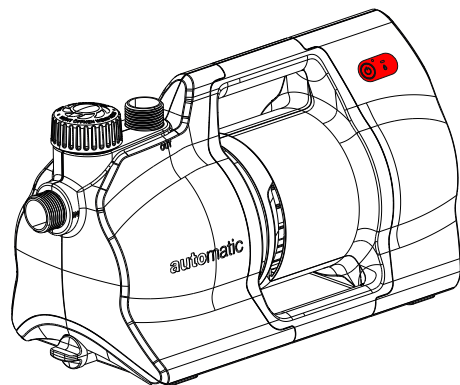
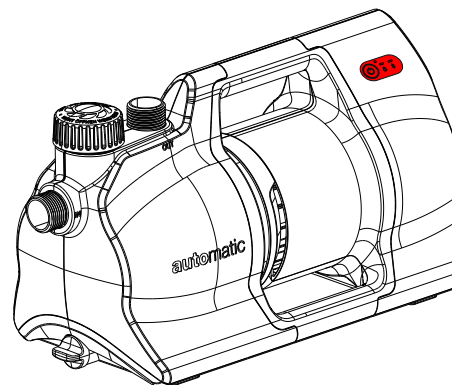

09070-20.960.02

4600 Silent **Art. 09070**5000 SilentComfort **Art. 09072**

de	Betriebsanleitung Haus- & Gartenautomat	4	lv	Lietotāja rokasgrāmata Ūdens apgādes automāts mājai un dārzam	80
en	Operator's manual Automatic Home & Garden Pump	10	nl	Handleiding Elektronische hydrofoorpomp	85
fr	Manuel d'utilisation Automate pour la maison et le jardin	15	no	Brukermanual Hus- og hageautomat	90
bg	ръководство на потребителя Автоматична помпа за дома и градината	21	pl	Instrukcja obsługi Hydrofor elektroniczny	95
cs	Návod k používání Domácí a zahradní automat	27	pt	Manual do utilizador Bomba de pressão para casa e jardim	101
da	Brugervejledning Hus- & haveautomat	32	ro	Manualul operatorului Pompa automată pentru casă & grădină	107
el	Εγχειρίδιο χρήσης Πιεστική αντλία νερού οικιακής χρήσης & κήπου	37	ru	руководство по эксплуатации Автоматический напорный насос	112
es	Manual de usuario Estación de bombeo para casa y jardín	43	sk	Návod na obsluhu Domáci a záhradný automat	118
et	Kasutusjuhend Automaatne majapidamis- ja aia-pump	49	sl	Navodilo za uporabo Hišni in vrtni avtomat	123
fi	Käyttöohje Paine- ja puutarhapumppu	54	sq	Manual përdorimi Pompë automatike për shtëpi & kopsht	128
hr	Upute za uporabu Kućni & vrtni automat	59	sr	Uputstvo Za Upotrebu Kućni i baštenski hidropak	133
hu	Használati útmutató Háztartási- és kerti automata szivattyú	64	sv	Bruksanvisning Pumpautomat för hem och trädgård	138
it	Manuale dell'operatore Pompa automatica per uso domestico e giardino	69	tr	Kullanım kılavuzu Ev ve bahçe otomati	143
lt	Naudojimo instrukcija Buitinis ir sodo siurblys	75	uk	Інструкція з експлуатації Автоматична станція побутового й садового водопостачання	148

de

en

fr

bg

cs

da

el

es

et

fi

hr

hu

it

lt

lv

nl

no

pl

pt

ro

ru

sk

sl

sq

sr

sv

tr

uk



A2a

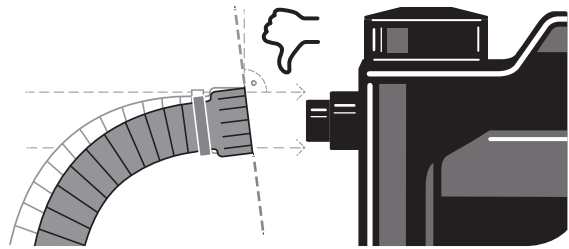
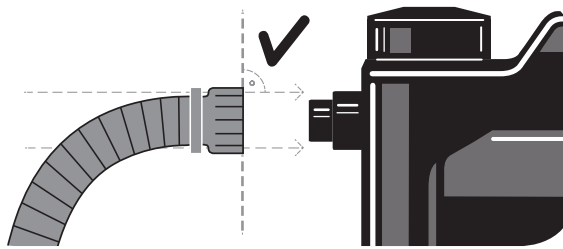

A2b

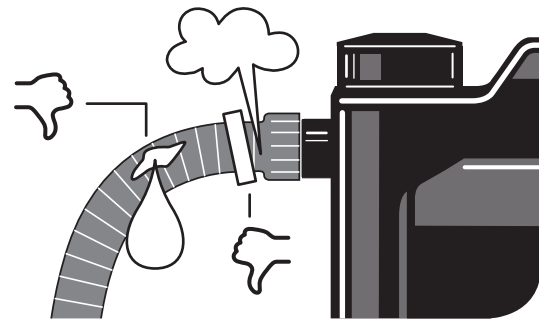
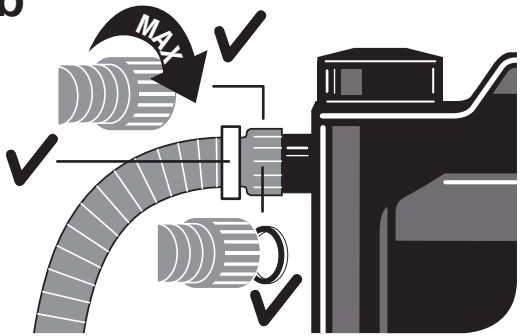

A2c

Art. 9090
Art. 9091

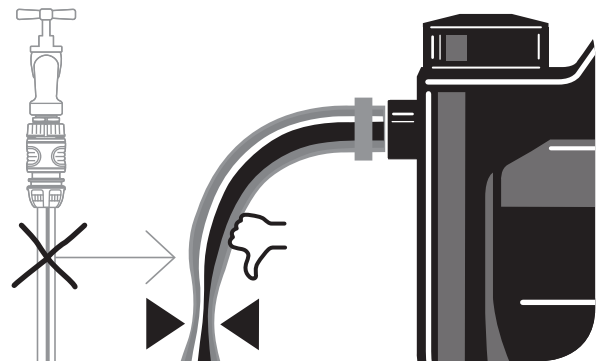
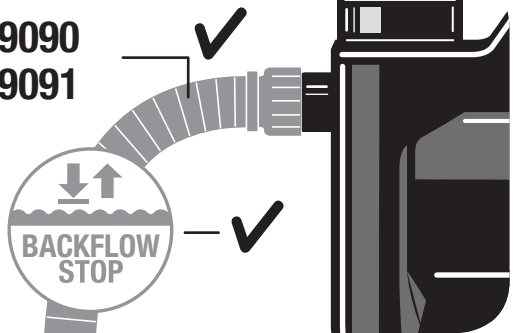

O1a

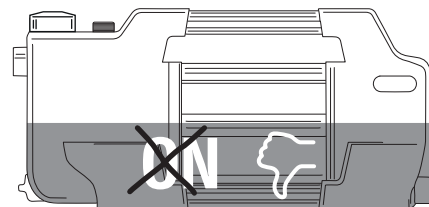
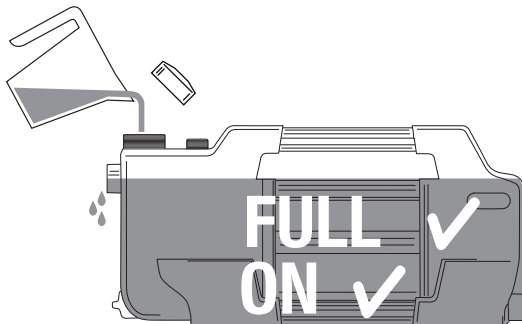

O2a

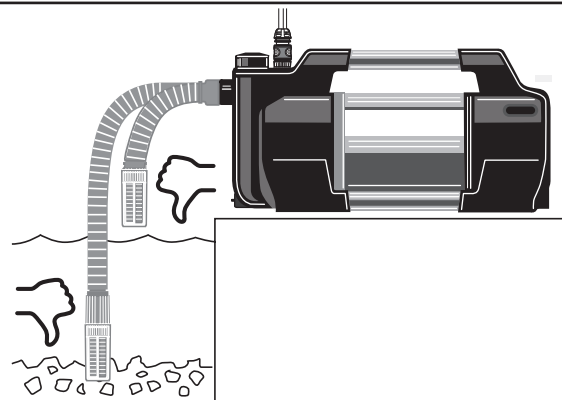
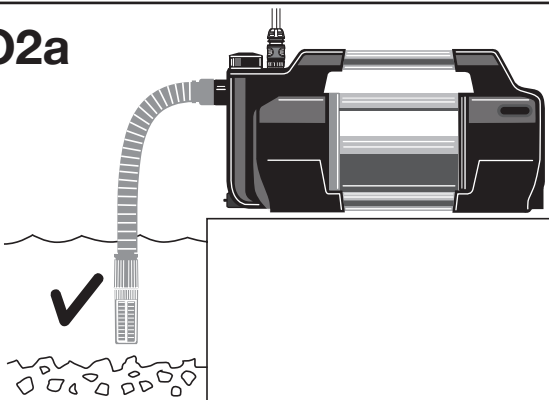

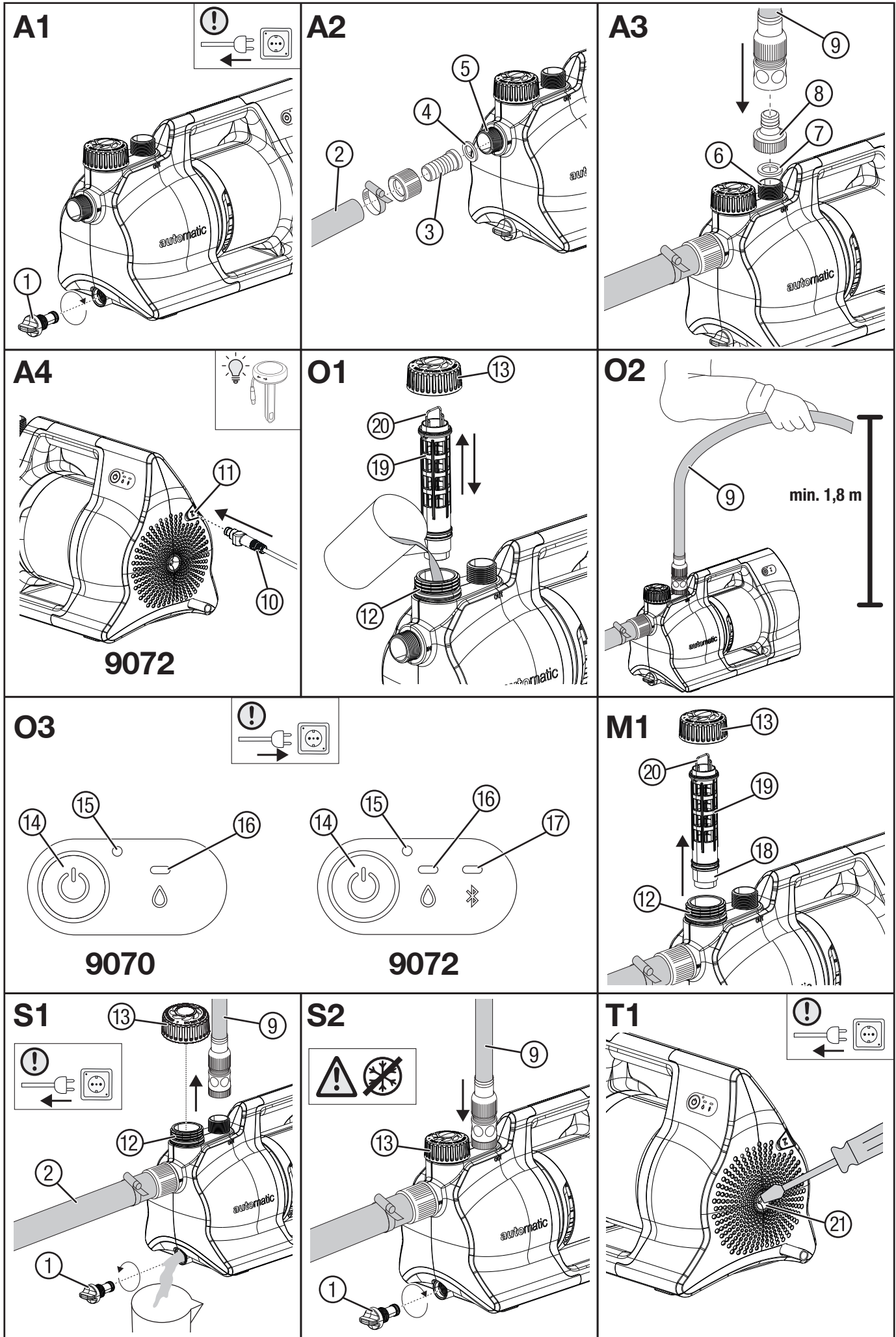

de Haus - und Gartenautomat

Originalbetriebsanleitung

- 1. SICHERHEITSHINWEISE 4
- 2. MONTAGE 5
- 3. BEDIENUNG 6
- 4. BEDIENUNG (ART. 9072) 6
- 5. WARTUNG 7
- 6. LAGERUNG 7
- 7. FEHLERBEHEBUNG 7
- 8. TECHNISCHE DATEN 8
- 9. ZUBEHÖR / ERSATZTEILE 8
- 10. SERVICE 9
- 11. ENTSORGUNG 9

1. SICHERHEITSHINWEISE

1.1 Erklärung der Symbole auf dem Produkt



→ Lesen Sie die Betriebsanleitung.

1.2 Allgemeine Sicherheitshinweise

1.2.1 Allgemeine Sicherheitshinweise für Pumpen

GEFAHR! **Stromschlag**

Verletzungsgefahr durch elektrischen Strom.

- Das Produkt muss über eine Fehlerstromschutzeinrichtung (FI) mit einem Nennauslösestrom von höchstens 30 mA mit Strom versorgt werden.
- Trennen Sie das Produkt vom Stromnetz, bevor Sie es außer Betrieb nehmen, warten oder Teile austauschen.
- Schützen Sie das Verbinden der Pumpe mit dem Stromnetz vor Dritten, wie Kindern.

1.3 Sicherheitshinweise für Pumpen

1.3.1 Sicherer Betrieb

Die Wassertemperatur darf 35 °C nicht überschreiten.

Die Pumpe darf nicht benutzt werden, wenn sich Personen im Wasser befinden.

1.3.2 Schutzschalter

Thermo-Schutzschalter: Bei Überlastung wird die Pumpe durch den eingebauten thermischen Motorschutz ausgeschaltet. Nach genügender Abkühlung des Motors ist die Pumpe wieder betriebsbereit.

1.4 Zusätzliche Sicherheitshinweise

1.4.1 Bestimmungsgemäße Verwendung

Dieses Produkt kann von Kindern ab 8 Jahren und darüber sowie von Personen mit verringerten physischen, sensorischen oder mentalen Fähigkeiten oder Mangel an Erfahrung und Wissen benutzt werden, wenn sie beaufsichtigt oder bezüglich des sicheren Gebrauchs des Produkts unterwiesen wurden und die daraus resultierenden Gefahren verstehen. Kinder dürfen nicht mit dem Produkt spielen. Reinigung und Benutzer-Wartung dürfen nicht von Kindern ohne Beaufsichtigung durchgeführt werden, es sei denn, sie sind 8 Jahre oder älter und werden beaufsichtigt.

Wir empfehlen eine Benutzung des Produkts erst für Jugendliche ab 16 Jahren.

Der GARDENA Haus - und Gartenautomat ist zum Fördern von Grund- und Regenwasser, Leitungswasser und chlorhaltigem Wasser in privaten Hausgärten und Schrebergärten bestimmt.

Das Produkt ist nicht für die gewerbliche Nutzung geeignet.

Das Produkt ist nicht für den Dauerlauf geeignet.

1.4.2 Förderflüssigkeiten

Mit dem **GARDENA Haus- und Gartenautomaten** darf nur Wasser gefördert werden. *Das Fördern von Salzwasser und Schmutzwasser schadet der Pumpe.*

WARNUNG! **Körperverletzung**

- Nicht gefördert werden dürfen ätzende, leicht brennbare oder explosive Stoffe (z. B. Benzin, Petroleum, Nitroverdünnung), Öle, Heizöl und Lebensmittel.

1.4.3 Zusätzliche elektrische Sicherheitshinweise:

GEFAHR! **Herzstillstand**

Das Produkt erzeugt beim Betrieb ein elektromagnetisches Feld. Dieses Feld kann sich auf die Funktionsweise aktiver oder passiver medizinischer Implantate auswirken und zu schweren oder tödlichen Verletzungen führen (z.B. beim Herzschrittmacher).

- Konsultieren Sie vor dem Gebrauch dieses Produktes Ihren Arzt und den Hersteller Ihres Implantats.
- Ziehen Sie nach dem Gebrauch des Produktes den Netzstecker aus der Netzsteckdose.

- Stellen Sie die Pumpe stand- und überflutungssicher auf damit sie gegen Hineinfallen ins Wasser geschützt ist.
- Stellen Sie die Pumpe in sicherem Abstand (min. 2 m) zum Fördermedium auf.
- Als zusätzliche Sicherheit zur Fehlerstromschutzeinrichtung (FI) kann ein zugelassener Personenschutzschalter verwendet werden. Fragen Sie hierzu eine Elektrofachkraft.
- Die Angaben auf dem Typschild müssen mit den Daten des Stromnetzes übereinstimmen.
- Ziehen Sie den Netzstecker der Pumpe, bevor jemand ein daran angeschlossenes Schwimmbecken betritt.
- Wenn die Netzanschlussleitung dieses Gerätes beschädigt wird, muss sie durch den Hersteller oder seinen Kundendienst oder eine ähnlich qualifizierte Person ersetzt werden, um Gefährdungen zu vermeiden.
- Schützen Sie den Netzstecker und Netzanschlussleitung vor Hitze, Öl und scharfen Kanten.
- Tragen Sie die Pumpe nicht am Kabel und benutzen Sie das Kabel nicht, um den Stecker aus der Steckdose zu ziehen.
- Stellen Sie die Pumpe an einem überflutungssicheren Ort auf.
- Vermeiden Sie den dauerhaften Einsatz der Pumpe in nasser oder feuchter Umgebung.
- Prüfen Sie regelmäßig die Anschlussleitung.
- Unterziehen Sie vor der Benutzung die Pumpe (insbesondere Netzanschlussleitung und Netzstecker) stets einer Sichtprüfung.
- Eine beschädigte Pumpe darf nicht benutzt werden.
- Lassen Sie die Pumpe im Schadensfall unbedingt vom GARDENA Service überprüfen.
- Elektrische Änderungen dürfen nur von einer Elektrofachkraft vorgenommen werden.
- Trennen Sie die Pumpe vor dem Befüllen, der Demontage und der Wartung vom Stromnetz.
- Beachten Sie bei Verwendung unserer Pumpen mit einem Generator die Warnhinweise des Generatorherstellers.

1.4.4 Verlängerungskabel

Bei Verwendung von Verlängerungskabeln müssen diese den Mindestquerschnitten in der folgenden Tabelle entsprechen:

Spannung	Kabellänge	Querschnitt
230 – 240 V / 50 Hz	Bis zu 20 m	1,5 mm ²
230 – 240 V / 50 Hz	20 – 50 m	2,5 mm ²

1.4.5 Zusätzliche persönliche Sicherheitshinweise

GEFAHR! **Erstickengefahr**

Kleinere Teile können leicht verschluckt werden.

- Halten Sie Kleinkinder während der Montage fern.

GEFAHR! **Verletzungsgefahr durch heißes Wasser**

Das gepumpte Wasser steht unter Druck und kann, wenn es direkt auf den Körper oder die Augen trifft, Verletzungen verursachen.

- Trennen Sie die Pumpe vom Netz und lassen Sie das Wasser abkühlen.
- Öffnen Sie keine Verschlüsse und Verschraubungen, wenn das Wasser heiß ist.

- Verwenden Sie das Produkt nicht, wenn Sie müde sind oder unter dem Einfluss von Drogen, Alkohol oder Medikamenten stehen. Ein Moment der Unachtsamkeit während des Betriebs kann zu schweren Verletzungen führen.
- Stellen Sie vor erneuter Inbetriebnahme die saugseitige Wasserzufuhr sicher und befüllen Sie die Pumpe vollständig mit Wasser.
- Wenn Schläuche oder Leitungen in der Sonne liegen, können sich diese stark erhitzen.
- Verwenden Sie das Produkt nicht mit offenem Haar.
- Schließen Sie die Pumpe nicht an die Trinkwasserversorgung an.
- Zur Verhinderung eines Trockenlaufs der Pumpe achten Sie darauf, dass sich das Saugschlauchende stets im Fördermedium befindet.
- Achten Sie darauf, dass beim Befüllen der Pumpe mit Wasser keine Schläuche und Verbraucher an der Pumpe angeschlossen sind und die Pumpe generell waagrecht steht.
- Befüllen Sie die Pumpe vor jeder Inbetriebnahme langsam und bis zum Überlauf mit Wasser.
- Achten Sie auf knickfrei verlegte Schläuche.

- Sand und andere schmirgelnde Stoffe führen zu schnellerem Verschleiß und Leistungsminderung der Pumpe.
- Verwenden Sie bei stark sandhaltigem Wasser einen zusätzlichen Pumpen-Vorfilter.
- Die Förderung von verschmutztem Wasser z. B. Steine, Tannennadeln usw. kann zur Beschädigung der Pumpe führen.

2. MONTAGE

⚠ GEFAHR!
Körperverletzung.
 Verletzungsgefahr falls das Produkt unbeabsichtigt startet.
 → Trennen Sie das Produkt von der Stromversorgung bevor Sie das Produkt montieren.

2.1 Aufstellort wählen

- Die Pumpe muss an einem überflutungssicheren Ort mit ausreichender Belüftung im Bereich der Lüftungsschlitze aufgestellt werden.
- Der Abstand zu den Wänden muss mindestens 5 cm betragen.
- Der Abstand zum offenen Wasser muss mindestens 2 m betragen.
- Der Aufstellort muss waagrecht, fest sein und der Pumpe einen sicheren Stand ermöglichen.
- Der Untergrund muss vibrationsarm sein (z.B. nicht auf Bleche oder Kunststofftanks stellen), um einen leisen Betrieb zu gewährleisten.
- Installieren Sie die Pumpe nach Möglichkeit höher als die Wasseroberfläche, aus der gepumpt werden soll. Sollte dies nicht möglich sein, installieren Sie zwischen Pumpeinheit und Saugschlauch ein unterdruckfestes Absperrventil.
- Bei Installation unterhalb des Wasserspiegels muss eine Absperrrichtung eingebaut werden, damit es nicht zu unerwünschtem Wasserverlust kommt.
- Stellen Sie die Pumpe so auf, dass Sie ein entsprechend großes Auffanggefäß zum Entleeren der Pumpe unter die Ablass-Schraube ① bringen können.
- Damit beim Entleeren kein Wasser auf den Boden läuft und die Pumpe auch vollständig entleert werden kann, muss die Pumpe ca. 80° in Richtung des Ablass-Schraube ① nach vorne geneigt werden können.

2.2 Schlauch an der Saugseite anschließen [Abb. A2]

2.2.1 Vorbereitung

Der Anschluss der Saugseite ⑤ ist mit einem 33,3 mm (G 1")-Außengewinde ausgestattet.

Das Anschlussstück ③ auf der Saugseite darf nur von Hand angezogen werden [Abb. A2 / A2b].

Um die Wiederansaugzeit zu verkürzen, empfehlen wir die Verwendung eines Saugschlauchs mit Rückflusstopp, der ein selbstständiges Entleeren des Saugschlauchs nach dem Ausschalten der Pumpe verhindert [Abb. A2c].

Das Ansaugen von Luft im Saugsystem kann zum Funktionsausfall und zu erhöhter Geräuschbildung führen.

→ Schließen Sie das Saugsystem gewissenhaft an.

→ Prüfen Sie die Dichtung regelmäßig und tauschen Sie diese bei Bedarf aus.

Auf der Saugseite keine Wasserschlauch-Stecksystemteile verwenden.

Auf der Saugseite muss ein vakuumfester Saugschlauch verwendet werden:

- z. B. die **GARDENA Sauggarnitur Art. 9090 / 9091 / 9092**
- oder der **GARDENA Schlagbrunnen-Saugschlauch Art. 1729**.
- Saugschläuche ② ohne Gewindeanschluss über ein Saugschlauch-Anschlussstück ③ (z. B. **Art. 1723 / 1724**) mit dem Anschluss der Saugseite verbinden und luftdicht verschrauben.

Hinweis: Undichtigkeiten auf der Saugseite sind visuell nicht erkennbar.

Es gibt 2 Arten von Anschluss-Systemen:

- **Für Flachdichtung vorgesehen:**
 Es ist kein Gewindedichtband erforderlich.
 → Stellen Sie sicher, dass die Flachdichtung ④ im Saugschlauch-Anschlussstück eingesetzt und unbeschädigt ist.
- **Für Gewindeabdichtband vorgesehen:**
 Es ist keine Flachdichtung erforderlich.
 Ein unpassendes Dichtsystem kann zu Leckagen führen.
 → Verwenden Sie das dafür vorgesehene Dichtsystem.

2.2.2 Saugschlauch anschließen [Abb. A2]

1. Stellen Sie sicher, dass die Flachdichtung ④ im Saugschlauch-Anschlussstück eingesetzt ist.
 2. Schrauben Sie den vakuumfesten Saugschlauch ② luftdicht auf den Anschluss der Saugseite (IN) ⑤.
- Dabei muss das Saugschlauch-Anschlussstück gerade aufgesetzt werden [Abb. A2a].
3. Verlegen Sie den Saugschlauch ② gerade und windungsfrei.
 4. Bei Saughöhen über 3 m: Befestigen Sie den Saugschlauch ② zusätzlich (z. B. an einen Holzpflock binden).
- ✓ *Somit wird die Pumpe vom Gewicht des Saugschlauchs entlastet.*
- Bei sehr feiner Verschmutzung des Wassers wird zusätzlich zum integrierten Filter ein Gardena Pumpen-Vorfilter Art. 1730 / 1731 empfohlen.

2.3 Schlauch an der Druckseite anschließen [Abb. A3]

2.3.1 Vorbereitung

Um eine gute Entlüftung zu gewährleisten, den Druckschlauch erst nach dem Befüllen der Pumpe anschließen (siehe „**3.1 Pumpe starten / stoppen [Abb. O1 / O2 / O3]**“).

Der Anschluss auf der Druckseite ist mit einem 33,3 mm (G 1")-Außengewinde ausgestattet.

Das Anschlussstück ⑥ auf der Druckseite darf nur von Hand angezogen werden.

Eine Festverrohrung muss ansteigend verlegt werden, damit Wasser auf der Druckseite in die Pumpe zurückfließen kann.

Wichtig bei Festinstallation:
 Wenn das Produkt fest in einem geschlossenen Raum installiert wird, dürfen für den Anschluss an die Brauchwasserversorgung nur flexible Schläuche (z. B. verstärkt) und keine starren Rohre verwendet werden, um den Geräuschpegel zu reduzieren und Schäden durch Druckstöße zu vermeiden. Feste Rohre dürfen nur mit einer Steigung auf den ersten 2 m installiert werden. Um Beschädigungen am Gewinde zu vermeiden, achten Sie bei der Verwendung von Metall-Anschlüssen auf eine vorsichtige und passgenaue Montage.

Eine effiziente Ausnutzung der Förderleistung der Pumpe wird durch Anschluss von 19 mm (3/4")-Schläuchen erreicht, in Verbindung mit:

- z. B. dem **GARDENA Pumpen-Anschlusssatz Art. 1752**,
- oder von 25 mm (1")-Schläuchen mit dem **GARDENA Schnellkuppelungs-Gewindestück mit Innengewinde Art. 7109 / Schnellkuppelungs-Schlauchstück Art. 7103**.

1. Halten oder fixieren Sie den Druckschlauch ⑨ vertikal, damit ein Abknicken des Druckschlauchs am vertikalen Pumpenausgang vermieden wird.
 2. Verlegen Sie den Druckschlauch ⑨ flach am Boden und vermeiden Sie u-förmige Erhebungen des Druckschlauch ⑨ sowie aufgewickelte Schläuche.
- Für das Entweichen der Luft ist es optimal wenn der Druckschlauch ausgelegt ist und von der Pumpe aus nach oben steigend verläuft.

2.3.2 Druckschlauch anschließen [Abb. A3]

→ Verbinden Sie den Druckschlauch ⑨ mit dem Anschluss der Druckseite ⑥.

→ Stellen Sie sicher, dass die Flachdichtung ⑦ im Anschlussstück ⑧ eingesetzt ist.

Wenn Sie andere Anschlüsse verwenden, verwenden Sie Dichtungsband auf dem Außengewinde der Anschlüsse.

2.3.3 Druckschlauch über das GARDENA Stecksystem anschließen

Für das GARDENA Stecksystem wird z.B. ein **GARDENA Pumpen-Anschlussstück Art. 1745** benötigt.

Über das GARDENA Stecksystem können 19 mm (3/4")-/16 mm (5/8") und 13 mm (1/2")-Schläuche angeschlossen werden.

Schlauch-Durchmesser	Pumpenanschluss
13 mm (1/2")	GARDENA Pumpenanschluss-Satz Art. 1750
16 mm (5/8")	GARDENA Hahnverbinder Art. 18222 GARDENA Schlauchverbinder Art. 18216
19 mm (3/4")	GARDENA Pumpenanschluss-Satz Art. 1752

2.4 Tipps

2.4.1 Bodenfeuchtesensor anschließen (optional für Art. 9072) [Abb. A4]

1. Stellen Sie sicher, dass im Bodenfeuchtesensor aufgeladene Batterien oder Akkus eingelegt sind.
2. Platzieren Sie den Bodenfeuchtesensor im Beregnungsbereich.
3. Stecken Sie den Stecker ⑩ des Bodenfeuchtesensors in den Sensor-Anschluss ⑪ der Pumpe.

2.4.2 Montage eines Vorfilters (Zubehör)

Falls ein Vorfilter zu lange ist, kann er statt in senkrechter Position nach unten, auch in einer anderen Position (z. B. waagrecht) montiert werden.

3. BEDIENUNG

⚠ GEFAHR!
Stromschlag.
 Verletzungsgefahr durch elektrischen Strom.
 → Trennen Sie das Produkt vom Netz bevor Sie die Pumpe befüllen.

Sie können die GARDENA Haus- und Gartenautomaten Art. 9070 und Art. 9072 über das geräteeigene Bedienfeld bedienen [Abb. O3].

Art. 9072 können Sie zusätzlich über die GARDENA Bluetooth® App in Verbindung mit einem Mobil-Gerät bedienen.

3.1 Pumpe starten / stoppen [Abb. O1 / O2 / O3]

⚠ ACHTUNG!
Trockenlaufen der Pumpeneinheit
 → Befüllen Sie die Pumpe vor jeder Inbetriebnahme langsam und bis zum Überlauf mit Wasser.

3.1.1 Pumpe vorbereiten

HINWEIS:

Die angegebene maximale Selbstansaughöhe (siehe 7. TECHNISCHE DATEN) wird nur erreicht, wenn die Pumpe befüllt ist und der Druckschlauch während des ersten Selbstansaugens direkt hinter dem Druckausgang hoch gehalten wird, sodass das geförderte Medium nicht aus dem Druckschlauch austreten kann. Bei Verwendung eines gefüllten Saugschlauchs mit Rückschlagventil brauchen Sie den Druckschlauch nicht hoch halten.

1. Entfernen Sie den Saugschlauch ② und den Druckschlauch ⑨.
2. Schrauben Sie den Deckel ⑬ an der Einfüllöffnung ⑫ von Hand auf.
3. Entnehmen Sie den Filter ⑰ an der Entnahmehilfe ⑳ aus der Einfüllöffnung ⑫.
4. Füllen Sie langsam Wasser über die Einfüllöffnung ⑫ in die Pumpe, bis diese auf der Saugseite ⑤ leicht überläuft [Abb. O1a].
5. Entleeren Sie das restliche Wasser im Druckschlauch ⑨.
6. Öffnen Sie die Wasserhähne und Ventile aller Verbraucher (Bewässerungszubehör, Hahn, usw.).
 ✓ Die Luft kann beim Ansaugen entweichen.
7. Setzen Sie den Filter ⑰ wieder ein.
8. Schrauben Sie den Deckel ⑬ an der Einfüllöffnung ⑫ von Hand fest zu (kein Werkzeug verwenden).
9. Verbinden Sie den Saugschlauch ② und den Druckschlauch ⑨.

3.1.2 Pumpe starten

1. Stecken Sie den Stecker des Netzkabels in eine Netzsteckdose.
2. Bei hohen Saughöhen: Heben und halten Sie den Druckschlauch ⑨ während des Ansaugvorgangs min. 1,8 m senkrecht über der Pumpe nach oben.
3. Drücken Sie den Ein-/Aus-Knopf ⑭.
 ✓ Die Power-LED ⑮ leuchtet, die Wassertropfen-LED ⑯ blinkt.
 → Der Ansaugvorgang kann bis zu 6 Minuten dauern.
 → Wenn nach 6 Minuten noch kein Wasser gefördert wird, schaltet die Pumpe ab und die LED ⑯ blinkt 2 Mal (siehe 6. FEHLERBEHEBUNG).

Ansaugvorgang erfolgreich:

- Die Power-LED ⑮ und die Wassertropfen-LED ⑯ leuchtet.
- Die Pumpe befindet sich nun im Automatikbetrieb.

3.1.3 Automatikbetrieb (Normalbetrieb)

Im Automatikbetrieb fördert die Pumpe Wasser, sobald der Einschaltdruck unterschritten wird. Das heißt, sobald ein Verbraucher (Bewässerungszubehör, Hahn, usw.) geöffnet wird.

Sobald der Verbraucher geschlossen ist und kein Durchfluss mehr erkannt wird, beginnt eine Nachlaufzeit von 5 Sekunden, bis der Motor abschaltet.

- ✓ Power-LED leuchtet, Wassertropfen-LED ist aus.

Sobald ein Verbraucher wieder geöffnet und der Einschaltdruck unterschritten wird, schaltet der Motor erneut ein.

3.1.4 „Direkter Start“ aktivieren/deaktivieren

Mit der Funktion „Direkter Start“ startet die Pumpe sobald diese mit Strom versorgt wird.

1. Stecken Sie den Stecker des Netzkabels in eine Netzsteckdose.
2. Halten Sie den Ein-/Aus-Knopf ⑭ ca. 3 Sekunden (10 Sekunden bei Art. 9072) lang gedrückt.
 ✓ Die Wassertropfen-LED ⑯ blinkt 5 Mal grün.
 ✓ Die Funktion „Direkter Start“ ist aktiviert/deaktiviert.
3. Trennen Sie die Pumpe vom Strom.
 → Falls „Direkter Start“ aktiviert, startet die Pumpe automatisch, sobald Sie diese das nächste Mal mit Strom versorgen.

3.1.5 Pumpe stoppen

→ Drücken Sie den Ein-/Aus-Knopf ⑭.

- ✓ Die Pumpe stoppt.

3.2 Kleinmengenprogramm und Tropfwasserwarnung

3.2.1 Tropfwasserwarnung

Bei einer Leckage oder einem tropfenden Wasserhahn fällt der Druck laufend unter den Einschaltdruck, und die Pumpe schaltet sich zyklisch ein und aus.

Wenn die Pumpe zyklisch ein- und ausgeschaltet wird, schaltet sie automatisch ab, um einen ungewollten Wasseraustritt zu vermeiden (Tropfwasser wurde erkannt, die LED ⑯ blinkt 4 Mal, siehe 7. FEHLERBEHEBUNG).

3.2.2 Kleinmengenprogramm

Damit die Pumpe bei einer gewollten Anwendung mit kleinen Wassermengen (z. B. Waschmaschinen oder Tropfbewässerung) nicht vorzeitig abschaltet, wird die Tropfwasserwarnung erst nach 60 Minuten aktiviert (Kleinmengenprogramm).

Bei Art. 9072 können die 60 Minuten individuell in der App angepasst werden.

Das zyklische Ein- und Ausschalten der Pumpe während des Kleinmengenprogramms hat keinen Einfluss auf die Lebensdauer der Pumpe.

3.2.3 Betrieb von Waschmaschinen

Ein Betrieb mit Waschmaschinen ist auch mit einem ECO-Programm möglich, da das Kleinmengenprogramm einen Unterschied zu einer Leckage erkennen kann und kein Fehler ausgelöst wird. So ist ein problemloser Waschmaschinenbetrieb auch >60 Minuten möglich.

3.2.4 Bei ständiger Tropfbewässerung

Soll das Kleinmengenprogramm länger als 60 Min. genutzt werden, muss die Bewässerung vor Ablauf der 60 Minuten für mindestens 5 Minuten unterbrochen werden. Danach kann das Kleinmengenprogramm für weitere 60 Minuten genutzt werden.

3.3 Bedeutung der LED-Anzeigen [Abb. O3]

Power-LED ⑮ leuchtet grün.	Pumpe ist betriebsbereit und ist druckbeaufschlagt.
Power-LED ⑮ leuchtet grün. Wassertropfen-LED ⑯ blinkt grün.	Pumpe ist im Ansaugmodus oder befindet sich innerhalb der 5 Sekunden Nachlaufzeit.
Power-LED ⑮ leuchtet grün. Wassertropfen-LED ⑯ leuchtet grün.	Pumpe ist in Betrieb und fördert Wasser.
Wassertropfen-LED ⑯ blinkt 5-Mal grün.	Ein-/Aus-Knopf ⑭ wurde ca. 3 Sekunden (10 Sekunden bei Art. 9072) gedrückt. „Direkter Start“ ist ein, bzw. ausgeschaltet.
Bluetooth-LED ⑰ blinkt	Pumpe ist im Kopplungsmodus.
Bluetooth-Verbindung erfolgreich	Die Bluetooth-LED ⑰ leuchtet blau.
Wassertropfen-LED ⑰ blinkt/leuchtet rot	Siehe 7. FEHLERBEHEBUNG.

4. BEDIENUNG (ART. 9072)

4.1 GARDENA Bluetooth-App herunterladen

→ Laden Sie die kostenlose GARDENA Bluetooth® App über den App Store (Apple) oder bei Google Play herunter.



→ Oder scannen Sie den QR-Code.

Systemanforderungen:
Mindestens Android 5.0 / iOS 13.X

4.2 Mobil-Gerät mit Pumpe koppeln

1. Stecken Sie den Stecker des Netzkabels in eine Netzsteckdose.
2. Halten Sie den Ein-/Aus-Knopf (14) ca. 3 Sekunden lang gedrückt.
 - ✓ Die Bluetooth-LED (17) blinkt.
- Sie haben nun 3 Minuten Zeit, um Ihr Mobil-Gerät zu koppeln.
3. Achten Sie auf ein freies Sichtfeld zwischen Ihnen und Ihrer Pumpe. Die Reichweite ist abhängig vom jeweiligen Mobil-Gerät.
4. Öffnen Sie die GARDENA Bluetooth-App und folgen Sie den Anweisungen.

Verbindung erfolgreich: Die Bluetooth-LED leuchtet blau.

Verbindung fehlgeschlagen: Die Bluetooth-LED leuchtet nicht.

→ Versuchen Sie es erneut oder wenden Sie sich an den GARDENA-Service.

5. WARTUNG

GEFAHR!
Körperverletzung
Verletzungsgefahr durch unbeabsichtigtes Starten.
→ Ziehen Sie den Stecker des Netzkabels aus der Netzsteckdose.
→ Stellen Sie nach der Wartung sicher, dass alle Teile wieder fest verschraubt sind.

5.1 Pumpe reinigen

GEFAHR!
Körperverletzung und Sachbeschädigung!
Bei unsachgemäßer Reinigung des Produkts können Personen verletzt und das Produkt beschädigt werden.
→ Tauchen Sie die Pumpe nicht unter Wasser.
→ Reinigen Sie die Pumpe nicht mit einem Hochdruckwasserstrahl.
→ Reinigen Sie das Produkt nicht mit aggressiven Chemikalien, einschließlich Benzin oder Lösungsmitteln. Einige dieser Substanzen können wichtige Kunststoffteile zerstören.

→ Die Lüftungsöffnungen müssen immer sauber sein.

1. Reinigen Sie das Gehäuse der Pumpe mit einem feuchten Tuch.
2. Reinigen Sie die Lüftungsöffnungen mit einer weichen Bürste (verwenden Sie keine scharfen Gegenstände).

5.2 Pumpe durchspülen

Nach dem Pumpen von chlorhaltigem Wasser muss die Pumpe durchgespült werden.

1. Pumpen Sie lauwarmes Wasser (max. 35 °C) evtl. unter Zusatz eines milden Reinigungsmittels (z. B. Spülmittel), bis das gepumpte Wasser klar ist.
2. Entsorgen Sie die Rückstände nach den lokal gültigen Richtlinien zur Abfallbeseitigung.

5.3 Filter mit Rückschlagventil reinigen [Abb. M1]

Der Filter sollte in Abhängigkeit von der Wasserverschmutzung, spätestens bei Auftreten von Fehlfunktionen, regelmäßig gereinigt werden.

1. Schließen Sie alle vorhandenen Absperrventile auf der Saugseite.
2. Öffnen Sie evtl. vorhandene Absperrventile in der Druckleitung (Anschlussgeräte, Wasserstop, usw.).
 - ✓ Somit wird die Druckseite drucklos.
3. Schrauben Sie die den Deckel (13) an der Einfüllöffnung (12) von Hand auf.
4. Ziehen Sie den Filter (19) an der Entnahnehilfe (20) aus der Einfüllöffnung (12).
5. Reinigen Sie den Filter (19) mit eingebautem Rückschlagventil (18) unter fließendem Wasser und ggf. einer weichen Bürste bzw. mildem Reinigungsmittel.
6. Montieren Sie den Filter (19) mit eingebautem Rückschlagventil (18) wieder in umgekehrter Reihenfolge.

6. LAGERUNG



Achtung!

Beschädigung der Pumpe durch Frost

→ Bewahren Sie die Pumpe an einem frostsicheren Ort auf.

→ Das Produkt muss für Kinder unzugänglich aufbewahrt werden.

6.1 Pumpe drucklos machen [Abb. S1]

1. Ziehen Sie den Stecker des Netzkabels aus der Netzsteckdose.
2. Schließen Sie eventuell vorhandene Absperrventile in der Saugleitung.
3. Öffnen Sie eventuell vorhandene Absperrventile in der Druckleitung (Anschlussgeräte, Wasserstop, usw.).
 - ✓ Somit wird die Druckseite drucklos.

6.2 Pumpe entleeren [Abb. S1]

1. Schrauben Sie die den Deckel (13) an der Einfüllöffnung (12) von Hand auf.
2. Stellen Sie einen Eimer unter die Pumpe.
3. Öffnen Sie die Ablassschraube (1).
4. Neigen Sie die Pumpe leicht in Richtung des Abflusses (bis zu 80°).
 - ✓ Die Pumpe wird vollständig entleert.

6.3 Pumpe lagern [Abb. S2]

1. Schrauben Sie den Saugschlauch (2) und den Druckschlauch (9) ab.
2. Schrauben Sie die den Deckel (13) an der Einfüllöffnung (12) und die Ablassschraube (1) von Hand fest zu (kein Werkzeug verwenden).
3. Bewahren Sie die Pumpe an einem trockenen, geschlossenen und frostsicheren Ort auf.

7. FEHLERBEHEBUNG

WICHTIG!

Reparaturen dürfen nur von den GARDENA Service-Centern sowie von Fachhändlern durchgeführt werden, die von GARDENA autorisiert sind.

→ Bitte wenden Sie sich bei anderen Störungen an das GARDENA Service-Center: www.gardena.com/contact.

7.1 Laufrad lösen [Abb. T1]

Ein durch Verschmutzung blockiertes Laufrad kann gelöst werden.

→ Drehen Sie die Welle des Laufrads (21) mit einem isolierten Schraubendreher im Uhrzeigersinn.

✓ Somit wird das blockierte Laufrad gelöst.

7.2 Fehler-Tabelle für 9070 und 9072

Problem	Mögliche Ursache	Abhilfe
LED (16) blinkt 1x alle 3 Sekunden rot	Die Pumpe fördert während der Inbetriebnahme 30 Sekunden lang kein Wasser oder Filter ist nicht eingebaut bzw. blockiert	
Pumpe läuft, aber saugt nicht an.	Die Pumpe ist nicht mit Förderflüssigkeit befüllt.	→ Befüllen Sie die Pumpe und stellen Sie sicher, dass während des Ansaugvorgangs kein Wasser auf der Druckseite abfließt (siehe 3. BEDIENUNG).
	Luft kann nicht auf der Druckseite entweichen, weil die Ausgänge auf der Druckseite geschlossen sind.	→ Öffnen Sie die Ausgänge auf der Druckseite (siehe 3. BEDIENUNG).
Die Pumpe startet nicht.	Filter ist nicht eingebaut. Durchflusserkennung nicht möglich.	→ Bauen Sie den Filter ein (siehe Filter einbauen).

Problem	Mögliche Ursache	Abhilfe
LED 16 blinkt 2x alle 3 Sekunden rot	Die Pumpe fördert während der Inbetriebnahme 6 Minuten lang kein Wasser.	
Wasserversorgung auf der Saugseite unterbrochen.	Störung auf der Saugseite.	<ul style="list-style-type: none"> → Tauchen Sie das Ende des Saugschlauchs unter Wasser. → Beseitigen Sie etwaige Undichtigkeiten auf der Saugseite. → Reinigen Sie das Rückschlagventil der Saugleitung und prüfen Sie die Einbau-richtung. → Reinigen Sie den Ansaugfilter am Ende des Saugschlauchs. → Reinigen Sie die Dichtung des Filterdeckels und drehen Sie den Deckel bis zum Anschlag fest (siehe 4. WARTUNG). → Reinigen Sie den Filter in der Pumpe. → Wiederholen Sie den Ansaugvorgang, siehe 3.1.2 Pumpe starten.
	Die Pumpe ist nicht ausreichend mit Förderflüssigkeit befüllt.	→ Befüllen Sie die Pumpe und stellen Sie sicher, dass während des Ansaugvorgangs kein Wasser auf der Druckseite abfließt (siehe 3. BEDIENUNG).
	Luft kann nicht auf der Druckseite entweichen, weil die Ausgänge auf der Druckseite geschlossen sind.	→ Öffnen Sie die Ausgänge auf der Druckseite (siehe 3. BEDIENUNG).
	Der Saugschlauch ist verformt oder verbogen.	→ Verwenden Sie einen neuen Saugschlauch.
LED 16 blinkt 3x alle 3 Sekunden rot	Die Pumpe fördert bei laufendem Betrieb 30 Sekunden lang kein Wasser.	
Wasserversorgung auf der Saugseite unterbrochen.	Störung auf der Saugseite.	<ul style="list-style-type: none"> → Tauchen Sie das Ende des Saugschlauchs unter Wasser. → Beseitigen Sie etwaige Undichtigkeiten auf der Saugseite. → Reinigen Sie das Rückschlagventil der Saugleitung und prüfen Sie die Einbau-richtung. → Reinigen Sie den Ansaugfilter am Ende des Saugschlauchs. → Reinigen Sie die Dichtung des Filterdeckels und drehen Sie den Deckel bis zum Anschlag fest (siehe 4. WARTUNG). → Reinigen Sie den Filter in der Pumpe.
	Der Saugschlauch ist verformt oder verbogen.	→ Verwenden Sie einen neuen Saugschlauch.
	Die Wasserzufuhr zur Pumpe ist unterbrochen.	<ul style="list-style-type: none"> → Überprüfen Sie die Saugleitung auf Undichtigkeiten und dichten Sie diese gegebenenfalls ab. → Tipp: Der Einbau eines Rückschlagventils auf der Saugseite kann helfen, das Problem zu vermeiden.

Problem	Mögliche Ursache	Abhilfe
LED 16 blinkt 4x alle 3 Sekunden rot	Die Pumpe schaltet nach 60 Minuten ab.	
Tropfwasser wurde erkannt.	Undichtigkeit auf der Druckseite (z. B. tropfender Hahn).	→ Beseitigen Sie etwaige Undichtigkeiten auf der Druckseite.
	Die maximale Dauer der Tropfwasserwarnung (Kleinmengenprogramm 60 Min.) wurde überschritten.	→ Verkürzen Sie bei Verwendung des Kleinmengenprogramms die Bewässerungsdauer oder unterbrechen Sie den Betrieb für 5 Minuten. → Erhöhen Sie den Wasserverbrauch.
	Das Rückschlagventil ist blockiert.	→ Reinigen Sie das Rückschlagventil (siehe „Rückschlagventil reinigen“). → Reinigen Sie den Filter in der Pumpe.
Alle LEDs sind aus		
Pumpe startet nicht.	Fehlende Stromversorgung.	→ Überprüfen Sie die Sicherung und die Kabel. → Schließen Sie den Netzstecker an.
	FI-Schalter hat ausgelöst (Fehlerstrom).	→ Trennen Sie die Pumpe von der Stromversorgung und wenden Sie sich an den GARDENA Service.
	Elektrische Störung.	→ Trennen Sie die Pumpe von der Stromversorgung und wenden Sie sich an den GARDENA Service.
	Der thermische Schutzschalter wurde ausgelöst (Motor überhitzt).	<ol style="list-style-type: none"> 1. Öffnen Sie in der Druckleitung vorhandene Absperrvorrichtungen (Druck ablassen). 2. Achten Sie auf ausreichende Belüftung und lassen Sie die Pumpe ca. 20 Min. abkühlen.
	Das Laufrad ist blockiert.	<ol style="list-style-type: none"> 1. Trennen Sie die Pumpe von der Stromversorgung. 2. Lösen Sie das Laufrad (siehe „Laufrad lösen“). 3. Lassen Sie die Pumpe ca. 20 Min. abkühlen.

7.3 Fehler-Tabelle für 9072

Problem	Mögliche Ursache	Abhilfe
LED 16 blinkt 5x alle 3 Sekunden rot	Wasser in der Pumpe kann gefrieren (Außentemperatur unter 0 °C).	
Pumpe schaltet ab.	Es besteht akute Gefahr für Frostschäden.	<ul style="list-style-type: none"> → Entleeren Sie die Pumpe vollständig. → Lagern Sie die Pumpe an einem frostsicheren Ort. → Nehmen Sie die Pumpe bei Außentemperaturen unter 0 °C außer Betrieb.
LED 16 blinkt 6x alle 3 Sekunden rot	Max. Laufzeit erreicht.	
Pumpe schaltet ab.	Ihre voreingestellte Laufzeitbegrenzung wurde erreicht.	→ Passen Sie gegebenenfalls die max. Laufzeit in der GARDENA Bluetooth® App an.
LED 16 leuchtet rot alle 3 Sekunden rot	Hardware-Fehler.	
Pumpe schaltet ab.	Es liegt ein Fehler mit der Hardware der Pumpe vor.	→ Trennen Sie die Pumpe von der Stromversorgung und wenden Sie sich an den GARDENA Service.

8. TECHNISCHE DATEN

Pumpe	Einheit	Wert (Art. 9070)	Wert (Art. 9072)
Nennleistung	W	600	700
Netzspannung	V (AC)	230	230
Netzfrequenz	Hz	50	50
Max. Fördermenge	l/h	4600	5000
Max. Druck / Max. Förderhöhe	bar / m	4,0 40	4,3 43
Max. Selbstansaughöhe	m	8	8
Einschaltdruck	bar	1,5 ±0,2	1,5 ±0,2
Anschlusskabel	m	1,5 (H07RN-F)	1,5 (H07RN-F)
Gewicht ohne Kabel (ca.)	kg	6,7	7,4
Schalldruckpegel L_{PA}			
Entfernung:			
1 m	dB	60	63
5 m	dB	47	49
10 m	dB	40	43
Schalleistungspegel L_{WA} ¹⁾ gemessen / garantiert	dB(A)	68,7/ 71	71,5/ 74
Unsicherheit k_{WA}	dB(A)	2,58	2,28
Max. Medientemperatur	°C	35	35

Messverfahren gemäß: 1) RL 2000/14/EU

9. ZUBEHÖR / ERSATZTEILE

GARDENA Saugschläuche	Knick- und vakuumfest, wahlweise erhältlich als Meterware Art. 1720/1721 (19 mm (3/4")- / 25 mm (1") ohne Anschlussarmaturen oder als Fixlänge Art. 9090/9091 komplett mit Anschlussarmaturen.	
GARDENA Saugschlauch-Anschlussstück	Zum saugseitigen Anschluss.	Art. 1723 / 1724
GARDENA Pumpen-Anschlussatz	Zum druckseitigen Anschluss.	Art. 1750 / 1752
GARDENA Saugfilter mit Rückflusstopp	Zur Bestückung der Saugschlauch-Meterware.	Art. 9093
GARDENA Pumpen-Vorfilter	Empfohlen beim Pumpen von sandhaltigem Wasser.	Art. 1730 / 1731
GARDENA Schlagbrunnen-Saugschlauch	Zum vakuumfesten Anschluss des HWWs an Schlagbrunnen oder starre Rohre. Länge 0,5 m. Mit beidseitigem 33,3 mm, (G 1)-Innengewinde.	Art. 1729
GARDENA Schwimmkugel für schwimmende Entnahme	Kann an den Saugfilter 9090 / 9092 / 9093 eingehängt werden und ermöglicht die schmutzfreie Ansaugung unter der Wasseroberfläche.	Art. 9094
GARDENA Schnellkupplung	Zum druckseitigen Anschluss von 1" Druckschläuchen.	Art. 7109 / 7103
GARDENA Bodenfeuchtesensor (für Art. 9072)	Zur Bewässerung in Abhängigkeit der Bodenfeuchte.	Art. 1867

10. SERVICE

Die aktuellen Kontaktinformationen zu unserem Service finden Sie online: www.gardena.com/contact

11. ENTSORGUNG

11.1 Entsorgung des Produkts



Das Symbol bedeutet, dass das Produkt kein Hausmüll ist. Recyceln Sie es über Ihr örtliches Sammelsystem für elektrische und elektronische Geräte.

Dies trägt zu einer ordnungsgemäßen Abfallentsorgung am Ende der Lebensdauer bei. Wenden Sie sich für Informationen an die örtlichen Behörden, die kommunale Abfallentsorgung, Ihren GARDENA Fachhändler oder den Einzelhändler. Eine unsachgemäße Entsorgung kann aufgrund des möglichen Vorhandenseins gefährlicher Stoffe negative Auswirkungen auf die Umwelt und die menschliche Gesundheit haben.

WICHTIG!

→ Entsorgen Sie das Produkt über oder durch Ihre örtliche Recycling-Sammelstelle.

11.2. Informationen zur Rücknahme von Elektro-Altgeräten für private Haushalte (gilt nur für Deutschland)

Wie im Folgenden näher beschrieben, sind bestimmte Vertrieber zur unentgeltlichen Rücknahme von Altgeräten verpflichtet. Vertrieber mit einer Verkaufsfläche für Elektro- und Elektronikgeräte von mindestens 400 m² sowie Vertrieber von Lebensmitteln mit einer Gesamtverkaufsfläche von mindestens 800 m², die mehrmals im Kalenderjahr oder dauerhaft Elektro- und Elektronikgeräte anbieten und auf dem Markt bereitstellen, sind verpflichtet,

- bei der Abgabe eines neuen Elektro- oder Elektronikgerätes an einen Endnutzer ein Altgerät des Endnutzers der gleichen Geräteart, das im Wesentlichen die gleichen Funktionen wie das neue Gerät erfüllt, am Ort der Abgabe oder in unmittelbarer Nähe hierzu unentgeltlich zurückzunehmen; Ort der Abgabe ist auch der private Haushalt, sofern dort durch Auslieferung die Abgabe erfolgt; in diesem Fall ist die Abholung des Altgerätes für den Endnutzer unentgeltlich; und
- auf Verlangen des Endnutzers Altgeräte, die in keiner äußeren Abmessung größer als 25 cm sind, im Einzelhandelsgeschäft oder in unmittelbarer Nähe hierzu unentgeltlich zurückzunehmen; die Rücknahme darf nicht an den Kauf eines Elektro- oder Elektronikgerätes geknüpft werden und ist auf drei Altgeräte pro Geräteart beschränkt.

Der Vertrieber hat beim Abschluss des Kaufvertrages für das neue Elektro oder Elektronikgerät den Endnutzer über die Möglichkeit zur unentgeltlichen Rückgabe bzw. Abholung des Altgerätes zu informieren und den Endnutzer nach seiner Absicht zu befragen, ob bei der Auslieferung des neuen Geräts ein Altgerät zurückgegeben wird.

Dies gilt auch bei Vertrieb unter Verwendung von Fernkommunikationsmitteln, wenn die Lager- und Versandflächen für Elektro- und Elektronikgeräte mindestens 400 m² betragen oder die gesamten Lager- und Versandflächen mindestens 800 m² betragen, wobei die unentgeltliche Abholung auf Elektro- und Elektronikgeräte der Kategorien

- 1 (Wärmeüberträger),
- 2 (Bildschirmgeräte) und
- 4 (Großgeräte mit mindestens einer äußeren Abmessung über 50 cm)

beschränkt ist. Für alle übrigen Elektro- und Elektronikgeräte muss der Vertrieber geeignete Rückgabemöglichkeiten in zumutbarer Entfernung zum jeweiligen Endnutzer gewährleisten; das gilt auch für Altgeräte, die in keiner äußeren Abmessung größer als 25 cm sind, die der Endnutzer zurückgeben will, ohne ein neues Gerät zu kaufen.

en Automatic home & garden pump

Original operator's manual

1. SAFETY INSTRUCTIONS	10
2. ASSEMBLY	11
3. OPERATION	11
4. OPERATION (ART. NO. 9072)	12
5. MAINTENANCE	13
6. STORAGE	13
7. TROUBLESHOOTING	13
8. TECHNICAL DATA	14
9. ACCESSORIES/SPARE PARTS	14
10. SERVICE	14
11. DISPOSAL	14

1. SAFETY INSTRUCTIONS

1.1 Symbols on the product



→ Read operator's manual.

1.2 General safety instructions

1.2.1 General pump safety instructions

DANGER! Electric shock

Risk of injury from electrical current.

- The product must be supplied with power via a residual-current device (RCD) with a rated tripping current of no more than 30 mA.
- Disconnect the product from the mains before decommissioning, servicing or replacing parts.
- Keep the connection of the pump to the mains out of reach of third parties, such as children.

1.3 Safety instructions for pumps

1.3.1 Safe operating practices

The water temperature must not exceed 35°C.

The pump must not be used when there are people in the water.

1.3.2 Safety switch

Thermal circuit breakers: In the event of an overload, the pump is switched off by the integral thermal motor protection. After the motor has cooled down sufficiently, the pump is ready for operation again.

1.4 Additional safety instructions

1.4.1 Intended use

This product may be used under supervision, or if instruction regarding the safe use of the product has been provided and the resulting dangers have been understood, by children aged 8 and above, as well as by persons with physical, sensory or mental disabilities or a lack of experience and knowledge. Children must not be allowed to play with the product. Cleaning and user maintenance must not be performed by children without supervision unless they are eight years of age or older and are supervised.

The use of this product by young people under the age of 16 is not recommended.

The GARDENA automatic home & garden pump is intended for pumping groundwater, rainwater, tap water and chlorinated water in private gardens and allotments.

The product is not intended for commercial use.

The product is not intended for permanent operation.

1.4.2 Transport fluids

The **GARDENA automatic home & garden pump** may only be used to pump water. *Pumping salt water and dirty water will damage the pump.*

WARNING! Risk of injury

- Do not pump corrosive, highly flammable or explosive substances (for example petrol, paraffin, nitro-cellulose thinners), oils, fuel oil or foodstuffs.

1.4.3 Additional electrical safety instructions:

DANGER! Risk of cardiac arrest

This product generates an electromagnetic field during operation. This electromagnetic field may affect the functionality of active or passive medical implants (e.g. pacemakers), which may result in serious injury or death.

- Consult your doctor and the manufacturer of your implant before using this product.
- After using the product, disconnect the mains plug from the mains socket.

- Place the pump in a stable and flood-proof position so that it cannot fall into the water.
- Set the pump at a safe distance (min. 2 m) from the transport fluid.
- An approved personal safety switch can be used as an additional safety feature for the residual-current device (RCD). Ask a qualified electrician about this.
- The information on the rating plate must match the mains data.
- Unplug the pump before anyone enters a swimming pool connected to it.
- If the mains connection cable of this machine is damaged, it must be replaced by the manufacturer or its after sales service team or a similarly qualified person to avoid danger.
- Protect the mains plug and mains connection cable from heat, oil or sharp edges.
- Do not carry the pump by the cable or use the cable to remove the plug from the wall socket.
- Set up the pump in a location safe from flooding.
- Avoid regular use of the pump in a wet or damp environment.
- Check the connection cable at regular intervals.
- Always conduct a visual inspection of the pump (especially the mains connection cable and mains plug) before use.
- A damaged pump must not be used.
- It is essential to have the pump checked by GARDENA Service if it is damaged.
- Electrical modifications may only be carried out by a qualified electrician.
- Disconnect the pump from the mains before filling, removal or maintenance.
- Take heed of the generator manufacturer's warnings when using our pumps with a generator.

1.4.4 Extension cable

When using extension cables, they must comply with the minimum cross-sections in the following table:

Voltage	Cable length	Cross-section
230–240 V/50 Hz	Up to 20 m	1.5 mm ²
230–240 V/50 Hz	20–50 m	2.5 mm ²

1.4.5 Additional personal safety instructions

DANGER! Risk of suffocation

Small parts can be easily swallowed.

- Keep toddlers away when you assemble the product.

DANGER! Risk of injury from hot water

The pumped water is pressurised and can cause injury if it directly strikes the body or eyes.

- Disconnect the pump from the mains and let the water cool down.
- Do not open caps or fittings when the water is hot.

- Do not use the product if you are tired or under the influence of drugs, alcohol or medication. A moment of inattention while operating the pump may result in serious personal injury.
- Before restarting, ensure the intake water supply is correct and fill the pump completely with water.
- If hoses or pipes are exposed to the sun, they can become very hot.
- Do not use the product with untied hair.
- Do not connect the pump to the drinking water supply.
- To prevent the pump from running dry, make sure that the suction hose end is always in the transport medium.
- When filling the pump with water, make sure that no hoses or consumers are connected to the pump and that the pump is generally horizontal.
- Before commissioning, slowly fill the pump with water until it overflows.
- Make sure that the hoses are not kinked.
- Sand and other abrasive materials cause faster wear and reduced pump performance.
- If the water contains a lot of sand, use an additional pump pre-filter.
- Pumping contaminated water, for example containing stones, pine needles etc., can damage the pump.

2. ASSEMBLY

⚠ DANGER!
Risk of injury.
 Risk of injury if the product starts unintentionally.
 → Disconnect the product from the power supply before installing the product.

2.1 Selecting the installation location

- The pump must be installed in a location safe from flooding with sufficient ventilation around the ventilation slots.
- It must be at least 5 cm away from walls.
- It must be located at least 2 m away from open water.
- The installation location must be level, firm and provide the pump with a secure footing.
- The surface must be low-vibration (e.g. do not place on metal sheets or plastic tanks) to ensure quiet operation.
- If possible, install the pump higher than the surface of the water you wish to pump. If this is not possible, install a vacuum-resistant shut-off valve between the pump unit and the suction hose.
- If installed below water level, a shut-off device must be installed to prevent unwanted water loss.
- Set up the pump so that you can place a receptacle of the appropriate size for emptying the pump under the drain screw ①.
- To prevent water leaking onto the floor during the emptying process and to allow the pump to be emptied fully, it must be possible to tilt the pump forwards by approx. 80° towards the drain screw ①.

2.2 Connecting the hose to the suction side [Fig. A2]

2.2.1 Preparation

The suction side connection ⑤ is fitted with a 33.3 mm (G 1") male thread. The connection piece ③ on the suction side may only be tightened by hand [Fig. A2/A2b].

To reduce the time required to resume suction, we recommend using a suction hose with a backflow preventer that prevents the suction hose from being drained automatically after the pump has been switched off [Fig. A2c].

Drawing air into the suction system may result in a loss of function and increased noise.

- Connect the suction system carefully.
 - Check the seal at regular intervals and replace it if necessary.
- Do not use modular water hose components on the suction side.

A vacuum-resistant suction hose must be used on the suction side:

- For example, the **GARDENA suction set Art. No. 9090 / 9091 / 9092**
- or the **GARDENA tube well suction hose Art. No. 1729**.
- Connect suction hoses ② without a threaded connection to the connection on the suction side using a suction hose connection piece ③ (for example **Art. No. 1723 / 1724**), ensuring it is airtight.

Note: Leaks on the suction side cannot be seen.

There are two types of connection systems:

• Designed for a flat gasket:

No thread sealing tape is required.

- Ensure that the flat gasket ④ is inserted into the suction hose connection piece and is undamaged.

• Designed for thread sealing tape:

No flat gasket is required.

An unsuitable sealing system can lead to leaks.

- Use the sealing system provided for this purpose.

2.2.2 Connecting the suction hose [Fig. A2]

1. Ensure that the flat gasket ④ is inserted into the suction hose connection piece.
 2. Screw the vacuum-resistant suction hose ② onto the connection on the suction side (IN) ⑤ so that it is airtight.
- The suction hose connection piece must be installed straight [Fig. A2a].
3. Route the suction hose ② so that it is straight and not twisted.
 4. For suction heights above 3 m: Also secure the suction hose ② (for example tie it to a wooden peg).
- ✓ *This takes the weight of the suction hose off the pump.*
 - If the water has very fine contamination, in addition to the integrated filter, a Gardena pump pre-filter Art. 1730/1731 is recommended.

2.3 Connecting the hose to the pressure side [Fig. A3]

2.3.1 Preparation

To ensure good venting, do not connect the pressure hose until the pump has been filled (see „3.1 Pumpe starten / stoppen [Abb. O1 / O2 / O3]“).

The connection on the pressure side is fitted with a 33.3 mm (G 1") male thread.

The connection piece ⑧ on the pressure side may only be tightened by hand.

A fixed pipe must be installed at an upward angle so that water can flow back into the pump on the pressure side.

Important for permanent installation:

If the product is permanently installed in an enclosed space, only flexible hoses (e.g. reinforced hoses) may be used for connecting to the service water supply, rather than rigid piping. Flexible hoses will reduce the noise level and prevent damage caused by pressure surges. Fixed pipes may only be installed with an incline on the first 2 m. To prevent damage to the thread, make sure that any metal connections are fitted carefully and precisely.

The pump's delivery rate can be used efficiently by connecting 19 mm (3/4") hoses in combination with the following:

- The **GARDENA pump connection set Art. No. 1752**
- 25 mm (1") hoses with the **GARDENA quick thread coupling with female thread Art. No. 7109 / quick coupling hose connector Art. No. 7103**.

1. Hold or fix the pressure hose ⑨ vertically to prevent it kinking at the vertical pump outlet.
2. Lay the pressure hose ⑨ flat on the ground and ensure that there are no U-shaped elevations in the pressure hose ⑨ or coiled hoses.

- The best way of allowing air to escape is for the pressure hose to be stretched out so that it runs upwards from the pump.

2.3.2 Connecting the pressure hose [Fig. A3]

- Connect the pressure hose ⑨ to the connection on the pressure side ⑥.

- Ensure that the flat gasket ⑦ is inserted into the connection piece ⑧.

If you use different connections, use sealing tape on the male thread of the connections.

2.3.3 Connecting the pressure hose via the GARDENA combi system

A **GARDENA pump connection piece Art. No. 1745**, for example, is required for the GARDENA combi system.

The GARDENA combi system can be used to connect 19 mm (3/4")/16 mm (5/8") and 13 mm (1/2") hoses.

Hose diameter	Pump connection	
13 mm (1/2")	GARDENA pump connection set	Art. No. 1750
16 mm (5/8")	GARDENA tap connector GARDENA hose connector	Art. 18222 Art. No. 18216
19 mm (3/4")	GARDENA pump connection set	Art. No. 1752

2.4 Tips

2.4.1 Connecting the soil moisture sensor (optional for Art. No. 9072) [Fig. A4]

1. Make sure that charged batteries or rechargeable batteries are inserted in the soil moisture sensor.
2. Place the soil moisture sensor in the watering area.
3. Insert the plug ⑩ of the soil moisture sensor into the sensor connection ⑪ on the pump.

2.4.2 Installing a pre-filter (accessory)

If a pre-filter is too long, it may be installed in a different position (for example horizontally) rather than vertically facing downwards.

3. OPERATION



→ Disconnect the product from the mains before filling the pump.

You can use the GARDENA automatic home & garden pumps Art. No. 9070 and Art. No. 9072 using the device's own control panel [Fig. O3]. Art. No. 9072 can also be operated via the GARDENA Bluetooth® app in conjunction with a mobile device.

3.1 Starting/stopping the pump [Fig. O1 / O2 / O3]

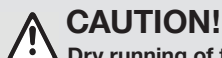

→ Before commissioning, slowly fill the pump with water until it overflows.

3.1.1 Preparing the pump

NOTE:

The specified maximum self-priming level (see 8. TECHNICAL DATA) is reached only when the pump is full and the pressure hose is held up high directly upstream of the pressure output during the first self-priming phase. This ensures that the pumped medium cannot leak from the pressure hose. When using a full suction hose with a check valve, it is not necessary to hold up the pressure hose.

1. Remove the suction hose ② and the pressure hose ⑨.
 2. Screw the cap ⑬ onto the filling opening ⑫ by hand.
 3. Pull the filter ⑱ out of the filling opening ⑫ using the removal tool ⑳.
 4. Slowly fill the pump with water through the filling opening ⑫ until it overflows slightly on the suction side ⑤ [Fig. O1a].
 5. Drain the remaining water in the pressure hose ⑨.
 6. Open the taps and valves of all consumers (watering accessories, taps etc.).
- ✓ *The air can escape during suction.*
7. Re-insert the filter ⑱.
 8. Screw the cap ⑬ onto the filling opening ⑫ by hand (without using tools).
 9. Connect the suction hose ② and the pressure hose ⑨.

3.1.2 Starting the pump

1. Connect the power cable plug to a mains socket.
2. For high suction heights: Lift and hold the pressure hose ⑨ at least 1.8 m vertically above the pump during the priming process.
3. Press the on/off button ⑭.

✓ *The power LED ⑮ lights up, the water drop LED ⑯ flashes.*

→ The priming process can take up to six minutes.

→ If no water has been pumped after six minutes, the pump switches off and the LED ⑯ flashes twice (see 6. TROUBLESHOOTING).

Priming process successful:

- *The power LED ⑮ and the water drop LED ⑯ light up.*
- *The pump is now in automatic mode.*

3.1.3 Automatic mode (normal operation)

In automatic mode, the pump pumps water as soon as the cut-in pressure is undershot. In other words, as soon as a consumer (watering accessories, tap etc.) is opened.

As soon as the consumer is closed and no more flow is detected, a delay time of 5 seconds begins until the motor switches off.

✓ *Power LED lights up, water drop LED is off.*

As soon as a consumer is opened again and the cut-in pressure is undershot, the motor is switched on again.

3.1.4 Activate/deactivate "Direct start"

With the "Direct start" function, the pump starts as soon as it is supplied with power.

1. Connect the power cable plug to a mains socket.
2. Press and hold the on/off button ⑭ for approx. 3 seconds (10 seconds for Art. No. 9072).

✓ *The water drop LED ⑯ flashes green five times.*
 ✓ *The "Direct start" function is activated/deactivated.*

3. Disconnect the pump from the power supply.

→ If "Direct start" is activated, the pump starts automatically as soon as it is next supplied with power.

3.1.5 Stopping the pump

→ Press the on/off button ⑭.

✓ *The pump stops.*

3.2 Low-quantity programme and dripping water warning

3.2.1 Dripping water warning

In the event of a leak or a dripping tap, the pressure continuously drops below the cut-in pressure and the pump switches on and off cyclically.

If the pump is switched on and off cyclically, it switches off automatically in order to avoid unwanted water leakage (if dripping water has been detected, the LED ⑯ flashes four times, see 7. FEHLERBEHEBUNG).

3.2.2 Low-quantity programme

To ensure that the pump does not switch off prematurely in the event of intended use with low quantities of water (e.g. washing machines or drip irrigation), the dripping water warning is only activated after 60 minutes (low-quantity programme).

For Art. No. 9072, the 60 minutes can be individually adjusted in the app.

The cyclical switching on and off of the pump during the low-quantity programme has no effect on the life span of the pump.

3.2.3 Operation of washing machines

Operation with washing machines is also possible with an ECO program, as the low-quantity programme can recognise this separately from a leak and no error is triggered. Thus, problem-free washing machine operation is also possible for >60 minutes.

3.2.4 For continuous drip irrigation

If the low-quantity programme is to be used for longer than 60 minutes, irrigation must be interrupted for at least 5 minutes before the 60 minutes have elapsed. The low-quantity programme can then be used for a further 60 minutes.

3.3 Meaning of the LED displays [Fig. O3]

Power LED ⑮ lights up green.	The pump is ready for operation and pressurised.
Power LED ⑮ lights up green. Water drop LED ⑯ flashes green.	The pump is in priming mode or within the 5 second delay time.
Power LED ⑮ lights up green. Water drop LED ⑯ lights up green.	The pump is in operation and is pumping water.
Water drop LED ⑯ flashes green five times.	The on/off button ⑭ was pressed for approx. 3 seconds (10 seconds for Art. No. 9072). "Direct start" is switched on or off.
Bluetooth LED ⑰ flashes	The pump is in pairing mode.
Bluetooth connection successful	The Bluetooth LED ⑰ lights up blue.
Water drop LED ⑰ flashes/lights up red	See 7. FEHLERBEHEBUNG.

4. OPERATION (ART. NO. 9072)

4.1 Downloading the GARDENA Bluetooth app

→ Download the free GARDENA Bluetooth® app from the App Store (Apple) or Google Play.



→ Or scan the QR code.

System requirements:
At least Android 5.0/iOS 13.X

4.2 Pairing a mobile device with the pump

1. Connect the power cable plug to a mains socket.
 2. Press and hold the on/off button ⑭ for approx. 3 seconds.
- ✓ *The Bluetooth LED ⑰ flashes.*
- You now have 3 minutes to pair your mobile device.
3. Make sure that there is a clear field of vision between you and your pump. *The range depends on the mobile device.*
 4. Open the GARDENA Bluetooth app and follow the instructions.

Connection successful: The Bluetooth LED lights up blue.

Connection failed: The Bluetooth LED does not light up.

→ Please try again or contact GARDENA Service for assistance.

5. MAINTENANCE



DANGER!

Risk of injury

- Risk of injury due to unintentional startup.
- Disconnect the plug from the mains socket.
 - Make sure that all parts have been properly secured after maintenance.

5.1 Cleaning the pump



DANGER!

Risk of injury and damage to property!

- Not cleaning the product properly can injure people and damage the product.
- Do not immerse the pump in water.
 - Do not use a high-pressure water jet to clean the pump.
 - Do not use aggressive chemicals, including petrol or solvents, to clean the product. Some of these substances can destroy important plastic parts.

→ The ventilation openings must always be clean.

1. Clean the pump housing with a damp cloth.
2. Clean the ventilation openings with a soft brush (do not use sharp objects).

5.2 Flushing the pump

The pump must be flushed after it has pumped chlorinated water.

1. Pump lukewarm water (max. 35°C), possibly with the addition of a mild cleaning fluid (e.g. washing-up liquid), until the pumped water is clear.
2. Dispose of the residues as specified in local waste disposal guidelines.

5.3 Cleaning the filter with check valve [Fig. M1]

Depending on the level of water pollution, the filter should be cleaned at regular intervals, at the latest if it malfunctions.

1. Close all the shut-off valves on the suction side.
 2. Open any shut-off valves in the delivery line (watering accessories, water stop etc.).
- ✓ *This causes the pressure side to depressurise.*
3. Screw the cap ⑬ onto the filling opening ⑫ by hand.
 4. Pull the filter ⑱ out of the filling opening ⑫ using the removal tool ⑳.
 5. Clean the filter ⑱ with the integrated check valve ⑱ under running water and, if necessary, use a soft brush or mild cleaning fluid.
 6. Install the filter ⑱ with the integrated check valve ⑱ in reverse order.

6. STORAGE



Notice!

Pump frost damage

- Store the pump in a place safe from frost.

→ The product must be stored away from children.

6.1 Depressurising the pump [Fig. S1]

1. Disconnect the plug from the mains socket.
2. Close any shut-off valves in the suction line.
3. Open any shut-off valves in the delivery line (watering accessories, water stop etc.).

✓ *This causes the pressure side to depressurise.*

6.2 Draining the pump [Fig. S1]

1. Screw the cap ⑬ onto the filling opening ⑫ by hand.
2. Place a bucket under the pump.
3. Open the drain screw ①.
4. Tilt the pump slightly towards the drain (up to 80°).

✓ *The pump is drained completely.*

6.3 Storing the pump [Fig. S2]

1. Unscrew the suction hose ② and the pressure hose ⑨.
2. Screw the cap ⑬ onto the filling opening ⑫ and the drain screw ① by hand (without using tools).
3. Store the pump in a dry, covered and frost-proof place.

7. TROUBLESHOOTING

IMPORTANT!

Repairs must only be done by GARDENA service departments or specialist dealers approved by GARDENA.

→ Please contact the GARDENA service centre in the event of other faults: www.gardena.com/contact.

7.1 Undo the impeller [Fig. T1]

If the impeller has been blocked by contamination, it can be released.

→ Turn the impeller shaft ㉔ clockwise using an insulated screwdriver.

✓ *This will release the blocked impeller.*

7.2 Error table for 9070 and 9072

Introductory sentence

Problem	Possible cause	Remedy
LED ⑮ flashes red once every 3 seconds	During commissioning, the pump does not pump water for 30 seconds, or the filter is not installed or is blocked	
Pump runs but without suction.	The pump is not filled with the liquid to be pumped.	→ Fill the pump and make sure that water does not drain out on the pressure side during the priming process (see 3. OPERATION).
	Air cannot escape on the pressure side because the outlets on the pressure side are closed.	→ Open the outlets on the pressure side (see 3. OPERATION).
The pump does not start.	Filter is not installed. Flow detection not possible.	→ Install the filter (see Installing the filter).
LED ⑮ flashes red twice every 3 seconds	The pump does not pump water for 6 minutes during commissioning.	
Water supply on the suction side interrupted.	Fault on the suction side.	→ Immerse the end of the suction hose in water. → Eliminate the possible leaks on the pressure side. → Clean the check valve on the suction line and check the installation direction. → Clean the suction filter at the end of the suction hose. → Clean the seal of the filter cover and fully tighten the cover (see 4. MAINTENANCE). → Clean the filter in the pump. → Repeat the priming process, see 3.1.2 Pumpe starten.
	The pump is not sufficiently filled with the liquid to be pumped.	→ Fill the pump and make sure that water does not drain out on the pressure side during the priming process (see 3. OPERATION).
	Air cannot escape on the pressure side because the outlets on the pressure side are closed.	→ Open the outlets on the pressure side (see 3. OPERATION).
	The suction hose is deformed or bent.	→ Use a new suction hose.
LED ⑮ flashes red three times every 3 seconds	The pump does not pump water during operation for 30 seconds.	
Water supply on the suction side interrupted.	Fault on the suction side.	→ Immerse the end of the suction hose in water. → Eliminate the possible leaks on the pressure side. → Clean the check valve on the suction line and check the installation direction. → Clean the suction filter at the end of the suction hose. → Clean the seal of the filter cover and fully tighten the cover (see 4. MAINTENANCE). → Clean the filter in the pump.
	The suction hose is deformed or bent.	→ Use a new suction hose.
	The water supply to the pump is interrupted.	→ Check the suction line for leaks and fix these if necessary. → Tip: Installing a check valve on the suction side can help to avoid the problem.

Problem	Possible cause	Remedy
LED 16 flashes red four times every 3 seconds	The pump switches off after 60 minutes.	
Dripping water was detected.	Leakage on the pressure side (e.g. dripping tap).	→ Eliminate any possible leaks on the pressure side.
	The maximum duration of the dripping water warning (low-quantity programme 60 min.) was exceeded.	→ When using the low-quantity programme, shorten the watering duration or interrupt operation for 5 minutes. → Increase the water consumption.
	The check valve is blocked.	→ Clean the check valve (see "Cleaning the check valve"). → Clean the filter in the pump.
All LEDs are off		
Pump does not start.	Lack of power.	→ Check the fuse and cables. → Connect the mains plug.
	RCD switch has tripped (residual current).	→ Disconnect the pump from the power supply and contact GARDENA Service.
	Electrical fault.	→ Disconnect the pump from the power supply and contact GARDENA Service.
	The thermal circuit breaker has been triggered (overheated engine).	1. Open any shut-off devices in the delivery line (release pressure). 2. Make sure that there is sufficient ventilation and leave the pump to cool down for approx. 20 minutes.
	The impeller is blocked.	1. Disconnect the garden pump from the power supply. 2. Loosen the impeller (see "Loosening the impeller"). 3. Allow the pump to cool down for approx. 20 minutes.

7.3 Error table for 9072

Problem	Possible cause	Remedy
LED 16 flashes red five times every 3 seconds	Water in the pump can freeze (Outside temperature below 0°C).	
Pump switches off.	There is an acute risk of frost damage.	→ Drain the pump completely. → Store the pump in a frost-proof location. → Decommission the pump at outside temperatures below 0°C.
LED 16 flashes red six times every 3 seconds	Max. run time reached.	
Pump switches off.	Your pre-set run time limit has been reached.	→ If necessary, adjust the max. run time in the GARDENA Bluetooth® app.
LED 16 lights up red every 3 seconds	Hardware error.	
Pump switches off.	There is an error with the hardware of the pump.	→ Disconnect the pump from the power supply and contact GARDENA Service.

8. TECHNICAL DATA

Pump	Unit	Value (Art. No. 9070)	Value (Art. No. 9072)
Rated Power	W	600	700
Mains voltage	V (AC)	230	230
Mains frequency	Hz	50	50
Max. delivery capacity	l/h	4600	5000
Max. pressure / Max. delivery head	bar/ m	4.0 40	4.3 43
Max. self-priming level	m	8	8
Cut-in pressure	bar	1.5 ±0.2	1.5 ±0.2
Power cable	m	1.5 (H07RN-F)	1.5 (H07RN-F)
Weight without cable (approx.)	kg	6.7	7.4

Pump	Unit	Value (Art. No. 9070)	Value (Art. No. 9072)
Sound pressure level L_{PA}			
Distance:			
	1 m	dB 60	63
	5 m	dB 47	49
	10 m	dB 40	43
Sound power noise level L_{WA} ¹⁾			
measured/guaranteed	dB(A)	68,7/ 71	71,5/ 74
Uncertainty k_{WA}	dB(A)	2,58	2,28
Max. media temperature	°C	35	35

Measurement methods according to: 1) Directive 2000/14/EU

9. ACCESSORIES/SPARE PARTS

GARDENA suction hoses	Kink- and vacuum-resistant, available either by the metre Art. No. 1720/1721 (19 mm (3/4") / 25 mm (1")) without connection fittings or as fixed length Art. No. 9090/9091 complete with connection fittings.	
GARDENA suction hose connector)	For connection on the suction side.	Art. No. 1723 / 1724
GARDENA pump connection set	For connection on the pressure side.	Art. No. 1750 / 1752
GARDENA suction filter with backflow preventer	For installing in suction hoses supplied by the metre.	Art. No. 9093
GARDENA pump pre-filter	Recommended for pumping water that contains sand.	Art. No. 1730 / 1731
GARDENA fountain suction hose	For vacuum-resistant connection of the PTU to tube wells or rigid pipes. Length 0.5 m. With 33.3 mm (G 1) female thread on both sides.	Art. No. 1729
GARDENA Floater for floating suction	Can be attached to suction filter 9090 / 9092 / 9093 and enables dirt-free suction under the surface of the water.	Art. No. 9094
GARDENA quick coupler	For pressure side connection of 1" pressure hoses.	Art. No. 7109 / 7103
GARDENA soil moisture sensor (for Art. No. 9072)	For watering depending on soil moisture.	Art. No. 1867

10. SERVICE

The current contact information for our service department can be found online: www.gardena.com/contact

11. DISPOSAL

Disposing of the product:



The symbol indicates that the product is not household waste. Recycle the product through your local collection system for electrical and electronic equipment.

This will help to ensure proper waste disposal at the end of its service life. For more information, contact your local authorities, municipal waste disposal service, your GARDENA dealer or retailer. Improper disposal may have a negative impact on the environment and human health due to the possible presence of hazardous substances.

IMPORTANT!

→ Dispose of the product through or via your municipal recycling collection centre.

fr Pompe automatique maison & jardin

Manuel d'utilisation d'origine

1. CONSIGNES DE SÉCURITÉ.....	1
2. MONTAGE.....	2
3. UTILISATION.....	3
4. UTILISATION (RÉF. 9072).....	4
5. MAINTENANCE.....	4
6. REMISAGE.....	4
7. DÉPANNAGE.....	4
8. CARACTÉRISTIQUES TECHNIQUES.....	5
9. ACCESSOIRES/PIÈCES DE RECHANGE.....	6
10. SERVICE APRÈS-VENTE.....	6
11. MISE AU REBUT.....	6

1. CONSIGNES DE SÉCURITÉ

1.1 Symboles concernant le produit



→ Consultez le manuel d'utilisation.

1.2 Instructions générales de sécurité

1.2.1 Instructions générales de sécurité relatives à la pompe



DÉCHARGE ÉLECTRIQUE

Risque de blessure dû au courant électrique.

- Le produit doit être alimenté par un disjoncteur différentiel de fuite à la terre doté d'un courant de déclenchement nominal inférieur ou égal à 30 mA.
- Débranchez le produit du secteur avant de le mettre hors service, de le réparer ou de remplacer des pièces.
- Tenez le raccord de la pompe au réseau électrique hors de portée des tiers, tels que les enfants.

1.3 Instructions de sécurité pour les pompes

1.3.1 Procédures d'utilisation sûres

La température de l'eau ne doit pas dépasser 35 °C.

La pompe ne doit pas être utilisée lorsqu'il y a des personnes dans l'eau.

1.3.2 Interrupteur de sécurité

Disjoncteurs thermiques : en cas de surcharge, la pompe est désactivée par la protection thermique intégrée au moteur. Une fois que le moteur a suffisamment refroidi, la pompe est de nouveau prête à fonctionner.

1.4 Consignes de sécurité supplémentaires

1.4.1 Utilisation prévue

Ce produit peut être utilisé par des enfants de plus de 8 ans ainsi que par des personnes ayant des capacités physiques, sensorielles ou mentales amoindries, ou bien un déficit d'expérience ou de connaissances, si ceux-ci sont sous surveillance ou qu'ils ont été instruits sur une utilisation sûre de l'appareil ou qu'ils sont avertis des dangers inhérents. Les enfants ne doivent pas être autorisés à jouer avec ce produit. Le nettoyage et l'entretien par l'utilisateur ne doivent pas être effectués par des enfants sans surveillance, sauf s'ils sont âgés de huit ans ou plus et supervisés.

L'âge recommandé pour l'utilisation du produit par des jeunes gens est de 16 ans au moins.

La pompe automatique maison & jardin GARDENA est conçue pour pomper l'eau souterraine, l'eau de pluie, l'eau du robinet et l'eau chlorée dans les jardins privés et familiaux.

Le produit ne convient pas à une utilisation commerciale.

Le produit n'est pas conçu pour un fonctionnement en continu.

1.4.2 Transport de liquides

La pompe automatique maison & jardin GARDENA ne peut être utilisée que pour pomper l'eau. Pomper de l'eau salée et de l'eau sale endommagera la pompe.



AVERTISSEMENT !

Risque de blessure

- Ne pompez pas de substances corrosives, hautement inflammables ou explosives (par ex. essence, paraffine, diluants nitro), d'huiles, de fioul ou de denrées alimentaires.

1.4.3 Consignes supplémentaires relatives à la sécurité électrique :



DANGER !

Risque d'arrêt cardiaque

Ce produit génère un champ électromagnétique durant son fonctionnement. Ce champ électromagnétique peut affecter le fonctionnement des implants médicaux actifs ou passifs (par exemple, les pacemakers), ce qui peut entraîner des blessures graves, voire la mort.

- Consultez votre médecin et le fabricant de votre implant avant d'utiliser ce produit.
- Après avoir utilisé le produit, débranchez la fiche de la prise de courant murale.

→ Placez la pompe dans une position stable et sécurisée contre les inondations afin qu'elle ne tombe pas dans l'eau.

→ Installez la pompe à une distance de sécurité (2 m minimum) du liquide à transporter.

→ Un interrupteur de sécurité personnel approuvé peut être utilisé comme fonction de sécurité supplémentaire pour le disjoncteur différentiel de fuite à la terre. Renseignez-vous auprès d'un électricien qualifié.

→ Les informations figurant sur la plaque signalétique doivent correspondre aux données du secteur.

→ Débranchez la pompe avant que quelqu'un ne pénètre dans une piscine reliée à celle-ci.

→ Si le câble d'alimentation secteur de cette machine est endommagé, il doit être remplacé par le fabricant, son équipe de service après-vente ou une personne qualifiée afin d'éviter tout danger.

→ Protégez la fiche secteur et le câble d'alimentation secteur de la chaleur, de l'huile ou des bords tranchants.

→ Ne transportez pas la pompe par le câble et n'utilisez pas le câble pour retirer la fiche de la prise murale.

→ Installez la pompe dans un endroit sûr et à l'abri des inondations.

→ Évitez d'utiliser la pompe régulièrement dans des environnements humides ou mouillés.

→ Vérifiez régulièrement l'état du câble d'alimentation.

→ Effectuez toujours une inspection visuelle de la pompe (en particulier le câble d'alimentation secteur et la fiche secteur) avant utilisation.

→ N'utilisez pas la pompe si elle est endommagée.

→ Il est essentiel de faire vérifier la pompe par le service après-vente GARDENA si elle est endommagée.

→ Les modifications électriques ne peuvent être effectuées que par un électricien qualifié.

→ Débranchez la pompe de l'alimentation secteur avant de la remplir, de la déposer ou de procéder à son entretien.

→ Tenez compte des avertissements du fabricant du générateur lorsque vous utilisez nos pompes avec un générateur.

1.4.4 Câble de rallonge

Si vous utilisez des câbles d'extension, ils doivent être conformes aux sections transversales minimales indiquées dans le tableau suivant :

Tension	Longueur du câble	Section transversale
230-240 V/ 50 Hz	Jusqu'à 20 m	1,5 mm ²
230-240 V/ 50 Hz	20-50 m	2,5 mm ²

1.4.5 Consignes supplémentaires relatives à la sécurité des personnes



DANGER !

Risque d'étouffement

Les pièces de petites dimensions peuvent être avalées facilement.

- Éloignez les jeunes enfants lors du montage du produit.



DANGER !

Risque de blessure dû à l'eau chaude

L'eau pompée est sous pression et peut provoquer des blessures si elle touche directement le corps ou les yeux.

- Débranchez la pompe du secteur et laissez l'eau refroidir.
- N'ouvrez pas les bouchons ou les raccords lorsque l'eau est chaude.

→ N'utilisez pas le produit si vous êtes fatigué ou sous l'emprise de drogues, d'alcool ou de médicaments. Un moment d'inattention pendant l'utilisation de la pompe peut entraîner des blessures graves.

→ Avant de redémarrer, assurez-vous que l'alimentation en eau d'admission est correcte et remplissez complètement la pompe d'eau.

→ Si des flexibles ou des tuyaux sont exposés au soleil, ils peuvent devenir très chauds.

→ N'utilisez jamais l'appareil avec les cheveux détachés.

→ Ne branchez pas la pompe à l'alimentation en eau potable.

→ Pour empêcher la pompe de fonctionner à sec, assurez-vous que l'extrémité du tuyau d'aspiration se trouve toujours dans le fluide de transport.

→ En remplissant la pompe d'eau, assurez-vous qu'aucun tuyau ou consommateur n'est connecté à la pompe et que la pompe est bien horizontale.

→ Avant la mise en service, remplissez lentement la pompe d'eau jusqu'à ce qu'elle déborde.

→ Assurez-vous que les tuyaux ne sont pas entortillés.

→ Le sable et d'autres matériaux abrasifs entraînent une usure plus rapide et réduisent les performances de la pompe.

- Si l'eau contient beaucoup de sable, utilisez un préfiltre de pompe supplémentaire.
- Le pompage d'eau contaminée, par exemple contenant des pierres, des aiguilles de pin, etc., peut endommager la pompe.

2. MONTAGE



DANGER !

Risque de blessures.

Risque de blessure en cas de démarrage inopiné du produit.

- Avant l'installation, débranchez le produit de l'alimentation électrique.

2.1 Sélection de l'emplacement d'installation

- La pompe doit être installée dans un endroit sûr, à l'abri des inondations, avec une aération suffisante autour des fentes d'aération.
- Il doit se trouver à au moins 5 cm des murs.
- Il doit être situé à au moins 2 m de l'eau de surface.
- L'emplacement d'installation doit être de niveau, stable et fournir à la pompe un appui sûr.
- La surface doit présenter de faibles vibrations (par ex., ne le placez pas sur des tôles métalliques ou des réservoirs en plastique) pour garantir un fonctionnement silencieux.
- Si possible, installez la pompe plus haut que la surface de l'eau à pomper. Si ce n'est pas possible, installez une vanne d'arrêt résistante au vide entre l'unité de pompage et le tuyau d'aspiration.
- Si le produit est installé en dessous du niveau d'eau, un dispositif d'arrêt doit être installé pour éviter toute perte d'eau indésirable.
- Installez la pompe de manière à pouvoir placer un récipient de la taille appropriée pour vider la pompe sous la vis de vidange ①.
- Pour éviter toute fuite d'eau sur le sol pendant le processus de vidange et pour permettre la vidange complète de la pompe, il doit être possible d'incliner la pompe vers l'avant d'environ 80° vers la vis de vidange ①.

2.2 Raccordement du tuyau côté aspiration [Fig. A2]

2.2.1 Préparation

Le raccord côté aspiration ⑤ est doté d'un filetage mâle de 33,3 mm (G 1").

La pièce de raccordement ③ côté aspiration ne peut être serrée qu'à la main [Fig. A2/A2b].

Pour réduire le temps nécessaire à la reprise de l'aspiration, il est recommandé d'utiliser un tuyau d'aspiration doté d'un clapet anti-retour qui empêche la vidange automatique du tuyau d'aspiration après la mise hors tension de la pompe [Fig. A2c].

La présence d'air dans le système d'aspiration peut entraîner une perte de fonctionnement et une augmentation du bruit.

→ Branchez le système d'aspiration avec précaution.

→ Vérifiez le joint à intervalles réguliers et remplacez-le si nécessaire.

N'utilisez pas de composants de flexible d'eau modulaires sur le côté aspiration.

Un tuyau d'aspiration résistant au vide doit être utilisé côté aspiration :

- Par exemple, le **kit d'aspiration GARDENA réf. 9090/9091/9092**
- ou le **tuyau d'aspiration pour puits tubulaire GARDENA Réf. 1729**.
- Raccordez les tuyaux d'aspiration ② sans raccord fileté au raccord côté aspiration à l'aide d'une pièce de raccordement pour tuyau d'aspiration ③ (par ex. **Réf. 1723/1724**), en veillant à ce qu'elle soit étanche à l'air.

Remarque : les fuites côté aspiration ne sont pas visibles.

Il existe deux types de systèmes de raccordement :

• Conçu pour un joint plat :

Aucun ruban d'étanchéité pour filetage n'est nécessaire.

→ Assurez-vous que le joint plat ④ est inséré dans la pièce de raccordement pour tuyau d'aspiration et qu'il n'est pas endommagé.

• Conçu pour un ruban d'étanchéité pour filetage :

Aucun joint plat n'est nécessaire.

Un système d'étanchéité inadapté peut entraîner des fuites.

→ Utilisez le système d'étanchéité fourni à cet effet.

2.2.2 Raccordement du tuyau d'aspiration [Fig. A2]

1. Assurez-vous que le joint plat ④ est inséré dans la pièce de raccordement pour tuyau d'aspiration.
 2. Vissez le tuyau d'aspiration résistant au vide ② sur le raccord côté aspiration (IN) ⑤ de manière à ce qu'il soit étanche à l'air.
- La pièce de raccordement pour tuyau d'aspiration doit être posée bien droite [Fig. A2a].
3. Acheminez le tuyau d'aspiration ② de manière à ce qu'il soit droit et non tordu.
 4. Pour les hauteurs d'aspiration supérieures à 3 m : fixez également le tuyau d'aspiration ② (par ex., attachez-le à un piquet en bois).
- ✓ Cela permet de soulager la pompe du poids du tuyau d'aspiration.
- Si l'eau présente une très fine contamination, un préfiltre de pompe Gardena réf. 1730/1731 est recommandé, en plus du filtre intégré.

2.3 Raccordement du tuyau côté pression [Fig. A3]

2.3.1 Préparation

Pour garantir une bonne ventilation, ne branchez pas le tuyau de pression tant que la pompe n'a pas été remplie (voir „3.1 Pompe starten / stoppen [Abb. O1 / O2 / O3]“).

Le raccord côté pression est équipé d'un filetage mâle de 33,3 mm (G 1").

La pièce de raccordement ⑧ côté pression doit être serrée uniquement à la main.

Un tuyau fixe doit être installé en formant un angle vers le haut afin que l'eau puisse recirculer dans la pompe côté pression.

Important pour les installations permanentes :

Si le produit est installé de manière permanente dans un espace clos, seuls des flexibles (p. ex. des flexibles renforcés) peuvent être utilisés pour raccorder l'alimentation en eau de service, plutôt que des canalisations rigides. Les flexibles réduisent le niveau de bruit et évitent toute détérioration causée par les variations de pression. Les tuyaux fixes ne peuvent être installés qu'avec une inclinaison sur les 2 premiers mètres. Pour éviter d'endommager le filetage, assurez-vous que tous les raccords métalliques sont installés avec soin et précision.

Le débit de la pompe peut être utilisé efficacement en raccordant des tuyaux de 19 mm (3/4") en combinaison avec les éléments suivants :

- Le **kit de raccordement de pompe GARDENA Réf. 1752**
- Des tuyaux de 25 mm (1") avec le **raccord rapide fileté avec filetage femelle GARDENA Réf. 7109/raccord rapide de tuyau Réf. 7103**.

1. Maintenez ou fixez le tuyau de pression ⑨ verticalement pour éviter qu'il ne se déforme au niveau de la sortie verticale de la pompe.
2. Posez le tuyau de pression ⑨ à plat sur le sol et assurez-vous qu'il n'y a pas de montée en U dans le tuyau de pression ⑨ ou de tuyaux enroulés.

→ La meilleure façon de permettre à l'air de s'échapper est de tendre le tuyau de pression de sorte qu'il soit orienté vers le haut depuis la pompe.

2.3.2 Raccordement du tuyau de pression [Fig. A3]

→ Raccordez le tuyau de pression ⑨ au raccord côté pression ⑥.

→ Assurez-vous que le joint plat ⑦ est inséré dans la pièce de raccordement ⑧.

Si vous utilisez des raccords différents, utilisez du ruban d'étanchéité sur le filetage mâle des raccords.

2.3.3 Raccordement du tuyau de pression à l'aide du système combiné GARDENA

Une **pièce de raccordement de pompe GARDENA Réf. 1745**, par exemple, est nécessaire pour le système combiné GARDENA.

Le système combiné GARDENA peut être utilisé pour raccorder des tuyaux de 19 mm (3/4")/16 mm (5/8") et 13 mm (1/2").

Diamètre du tuyau	Raccord de la pompe	
13 mm (1/2")	Kit de raccordement de pompe GARDENA	Réf. 1750
16 mm (5/8")	Nez de robinet GARDENA Raccord de tuyau GARDENA	Réf. 18222 Réf. 18216
19 mm (3/4")	Kit de raccordement de pompe GARDENA	Réf. 1752

2.4 Conseils

2.4.1 Raccordement de la sonde d'humidité du sol (en option pour Réf. 9072) [Fig. A4]

1. Assurez-vous que des piles ou des piles rechargeables chargées sont insérées dans la sonde d'humidité du sol.
2. Placez la sonde d'humidité du sol dans la zone d'arrosage.
3. Insérez la fiche ⑩ de la sonde d'humidité du sol dans la connexion de la sonde ⑪ sur la pompe.

2.4.2 Installation d'un préfiltre (accessoire)

Si un préfiltre est trop long, il peut être installé dans une autre position (par exemple horizontalement), plutôt que verticalement et orienté vers le bas.

3. UTILISATION



DANGER !

Décharge électrique.

Risque de blessure dû au courant électrique.

→ Avant de remplir la pompe, débranchez le produit du secteur.

Vous pouvez utiliser les pompes automatiques maison & jardin GARDENA Réf. 9070 et Réf. 9072 à l'aide du panneau de commande de l'appareil [Fig. O3].

La réf. 9072 peut également être utilisée via l'application GARDENA Bluetooth® en association avec un appareil mobile.

3.1 Démarrage/arrêt de la pompe [Fig. O1/O2/O3]



MISE EN GARDE !

Fonctionnement à sec de l'unité de pompage

→ Avant la mise en service, remplissez lentement la pompe d'eau jusqu'à ce qu'elle déborde.

3.1.1 Préparation de la pompe

REMARQUE :

Le niveau d'amorçage automatique maximal spécifié (voir 8. CARACTÉRISTIQUES TECHNIQUES) n'est atteint que lorsque la pompe est remplie et que le tuyau de pression est maintenu en hauteur directement en amont de la sortie de pression au cours de la première phase d'amorçage automatique. Cela empêche le produit pompé de s'échapper du tuyau de pression. Lors de l'utilisation d'un tuyau d'aspiration rempli avec un clapet anti-retour, il n'est pas nécessaire de maintenir le tuyau de pression en hauteur.

1. Retirez le tuyau d'aspiration ② et le tuyau de pression ⑨.
 2. Vissez le bouchon ③ sur l'orifice de remplissage ⑫ à la main.
 3. Sortez le filtre ⑰ de l'orifice de remplissage ⑫ à l'aide de l'outil de dépose ⑳.
 4. Remplissez lentement la pompe d'eau par l'orifice de remplissage ⑫ jusqu'à ce qu'elle déborde légèrement côté aspiration ⑤ [Fig. O1a].
 5. Vidangez l'eau restante dans le tuyau de pression ⑨.
 6. Ouvrez les robinets et les vannes de tous les consommateurs (accessoires d'arrosage, robinets, etc.).
- ✓ *L'air peut s'échapper pendant l'aspiration.*
7. Réinsérez le filtre ⑰.
 8. Vissez le bouchon ③ sur l'orifice de remplissage ⑫ à la main (sans utiliser d'outils).
 9. Raccordez le tuyau d'aspiration ② et le tuyau de pression ⑨.

3.1.2 Démarrage de la pompe

1. Branchez le câble d'alimentation à une prise de courant murale.
 2. Pour des hauteurs d'aspiration élevées : soulevez et maintenez le tuyau de pression ⑨ verticalement à au moins 1,8 m au-dessus de la pompe pendant le processus d'amorçage.
 3. Appuyez sur le bouton on/off ⑭.
- ✓ *Le voyant d'alimentation ⑮ s'allume, le voyant de gouttes d'eau ⑯ clignote.*
- Le processus d'amorçage peut prendre jusqu'à six minutes.
- Si aucun volume d'eau n'a été pompé au bout de six minutes, la pompe s'éteint et le voyant ⑯ clignote deux fois (voir 6. DÉPANNAGE).

Processus d'amorçage réussi :

- Le voyant d'alimentation ⑮ et le voyant de gouttes d'eau ⑯ s'allument.
- La pompe est maintenant en mode automatique.

3.1.3 Mode automatique (fonctionnement normal)

En mode automatique, la pompe pompe l'eau dès que la pression de démarrage est insuffisante, en d'autres termes, dès qu'un consommateur (accessoires d'arrosage, robinet, etc.) est ouvert.

Dès que le consommateur est fermé et qu'aucun débit n'est détecté, un délai de 5 secondes commence jusqu'à ce que le moteur s'arrête.

✓ *Le voyant d'alimentation s'allume, le voyant de gouttes d'eau s'éteint.*

Dès qu'un consommateur est à nouveau ouvert et que la pression de démarrage est insuffisante, le moteur est remis en marche.

3.1.4 Activation/désactivation de la fonction « Démarrage instantané »

Avec la fonction « Démarrage instantané », la pompe démarre dès qu'elle est alimentée.

1. Branchez le câble d'alimentation à une prise de courant murale.
2. Appuyez sur le bouton marche/arrêt ⑭ et maintenez-le enfoncé pendant environ 3 secondes (10 secondes pour la réf. 9072).

✓ *Le voyant de gouttes d'eau ⑯ clignote cinq fois en vert.*

✓ *La fonction « Démarrage instantané » est activée/désactivée.*

3. Débranchez la pompe de l'alimentation électrique.

→ Si la fonction « Démarrage instantané » est activée, la pompe démarre automatiquement dès qu'elle est alimentée.

3.1.5 Arrêt de la pompe

→ Appuyez sur le bouton on/off ⑭.

✓ *La pompe s'arrête.*

3.2 Programme petite quantité et avertissement d'égouttement d'eau

3.2.1 Avertissement d'égouttement d'eau

En cas de fuite ou d'égouttement depuis un robinet, la pression chute de manière continue en dessous de la pression de démarrage et la pompe s'allume et s'arrête de manière cyclique.

Si la pompe s'allume et s'arrête de manière cyclique, elle s'éteint automatiquement afin d'éviter toute fuite d'eau indésirable (si un égouttement d'eau a été détecté, le voyant ⑯ clignote quatre fois, voir 7. FEHLERBEHEBUNG).

3.2.2 Programme petite quantité

Pour s'assurer que la pompe ne s'arrête pas prématurément en cas d'une utilisation prévue avec de faibles quantités d'eau (par ex. machines à laver ou arrosage goutte-à-goutte), l'avertissement d'égouttement d'eau n'est activé qu'au bout de 60 minutes (programme petite quantité).

Pour la réf. 9072, les 60 minutes peuvent être réglées individuellement dans l'application.

Lorsque la pompe s'allume et s'arrête de manière cyclique pendant le programme petite quantité, cela n'a aucun effet sur la durée de vie de la pompe.

3.2.3 Fonctionnement des machines à laver

Le fonctionnement avec les machines à laver est également possible avec un programme ECO, car le programme petite quantité peut le reconnaître séparément d'une fuite et aucune erreur n'est déclenchée. Ainsi, la machine à laver peut également fonctionner sans problème pendant >60 minutes.

3.2.4 Pour un arrosage goutte à goutte continu

Si le programme petite quantité doit être utilisé pendant plus de 60 minutes, l'arrosage doit être interrompu pendant au moins 5 minutes avant l'expiration des 60 minutes. Le programme petite quantité peut ensuite être utilisé pendant 60 minutes supplémentaires.

3.3 Signification des voyants [Fig. O3]

Le voyant d'alimentation ⑮ s'allume en vert. La pompe est opérationnelle et sous pression.

Le voyant d'alimentation ⑮ s'allume en vert. Le voyant de gouttes d'eau ⑯ clignote en vert. La pompe est en mode d'amorçage ou dans le délai de 5 secondes.

Le voyant d'alimentation ⑮ s'allume en vert. Le voyant de gouttes d'eau ⑯ s'allume en vert. La pompe est en fonctionnement et pompe l'eau.

Le voyant de gouttes d'eau ⑯ clignote cinq fois en vert. Le bouton marche/arrêt ⑭ a été enfoncé pendant environ 3 secondes (10 secondes pour la réf. 9072). La fonction « Démarrage instantané » est activée ou désactivée.

Le voyant Bluetooth ⑰ clignote	La pompe est en mode d'appairage.
Connexion Bluetooth réussie	Le voyant Bluetooth ⑰ s'allume en bleu.
Le voyant de gouttes d'eau ⑱ clignote/s'allume en rouge	Voir 7. FEHLERBEHEBUNG.

4. UTILISATION (RÉF. 9072)

4.1 Téléchargement de l'application GARDENA Bluetooth

→ Téléchargez l'application GARDENA Bluetooth® depuis l'App Store (Apple) ou Google Play.



→ Vous pouvez également scanner le code QR.

Exigences système :
Android 5.0 / iOS 13.X ou une version ultérieure

4.2 Appairage d'un appareil mobile avec la pompe

1. Branchez le câble d'alimentation à une prise de courant murale.
2. Appuyez sur le bouton on/off ⑭ et maintenez-le enfoncé pendant environ 3 secondes.

✓ *Le voyant Bluetooth ⑰ clignote.*

→ Vous disposez maintenant de 3 minutes pour appairer votre appareil mobile.

3. Assurez-vous que le champ de vision entre vous et la pompe est dégagé. *La portée dépend de l'appareil mobile.*

4. Ouvrez l'application GARDENA Bluetooth et suivez les instructions.

Connexion réussie : Le voyant Bluetooth s'allume en bleu.

Échec de la connexion : Le voyant Bluetooth ne s'allume pas.

→ Veuillez réessayer ou contacter le service après-vente GARDENA pour obtenir de l'aide.

5. MAINTENANCE



DANGER !

Risque de blessure

Risque de blessure en cas de démarrage accidentel.

→ Débranchez la fiche de la prise de courant murale.

→ Assurez-vous que toutes les pièces ont été correctement fixées après l'entretien.

5.1 Nettoyage de la pompe



DANGER !

Risque de blessures et de dommages matériels !

Un nettoyage incorrect du produit peut blesser des personnes et endommager le produit.

→ N'immergez pas la pompe dans l'eau.

→ N'utilisez pas de jet d'eau haute pression pour nettoyer la pompe.

→ N'utilisez pas de produits chimiques agressifs, en particulier de l'essence ou des solvants, pour nettoyer le produit. Certaines de ces substances peuvent détruire des pièces en plastique importantes.

→ Les orifices d'aération doivent toujours être propres.

1. Nettoyez le boîtier de la pompe avec un chiffon humide.
2. Nettoyez les orifices d'aération à l'aide d'une brosse douce (n'utilisez pas d'objets tranchants).

5.2 Rinçage de la pompe

La pompe doit être rincée après avoir pompé de l'eau chlorée.

1. Pompez de l'eau tiède (max. 35 °C), éventuellement avec un nettoyant liquide doux (p. ex. liquide vaisselle), jusqu'à ce que l'eau pompée soit claire.
2. Éliminez les résidus conformément aux directives locales relatives à l'élimination des déchets.

5.3 Nettoyage du filtre et du clapet anti-retour [Fig. M1]

En fonction du niveau de pollution de l'eau, le filtre doit être nettoyé à intervalles réguliers, au plus tard en cas de dysfonctionnement.

1. Fermez toutes les vannes d'arrêt côté aspiration.
2. Ouvrez toutes les vannes d'arrêt de la conduite d'alimentation (accessoires d'arrosage, raccord aquastop, etc.).
✓ *Cela provoque la dépressurisation du côté pression.*
3. Vissez le bouchon ⑬ sur l'orifice de remplissage ⑫ à la main.
4. Sortez le filtre ⑲ de l'orifice de remplissage ⑫ à l'aide de l'outil de dépose ⑳.
5. Nettoyez le filtre ⑲ et le clapet anti-retour ⑱ à l'eau courante et, si nécessaire, utilisez une brosse douce ou un nettoyant liquide doux.
6. Installez le filtre ⑲ et le clapet anti-retour ⑱ dans l'ordre inverse.

6. REMISAGE



Remarque !

Pompe endommagée par le gel

→ Stockez la pompe dans un endroit à l'abri du gel.

→ Le produit doit être rangé hors de portée des enfants.

6.1 Dépressurisation de la pompe [Fig. S1]

1. Débranchez la fiche de la prise de courant murale.
2. Fermez toutes les vannes d'arrêt de la conduite d'aspiration.
3. Ouvrez toutes les vannes d'arrêt de la conduite d'alimentation (accessoires d'arrosage, raccord aquastop, etc.).
✓ *Cela provoque la dépressurisation du côté pression.*

6.2 Vidange de la pompe [Fig. S1]

1. Vissez le bouchon ⑬ sur l'orifice de remplissage ⑫ à la main.
2. Placez un godet sous la pompe.
3. Ouvrez la vis de vidange ①.
4. Inclinez légèrement la pompe vers la vis de vidange (jusqu'à 80°).
✓ *La pompe est complètement vidangée.*

6.3 Remisage de la pompe [Fig. S2]

1. Dévissez le tuyau d'aspiration ② et le tuyau de pression ④.
2. Vissez le bouchon ⑬ sur l'orifice de remplissage ⑫ et la vis de vidange ① à la main (sans utiliser d'outils).
3. Remisez la pompe dans un endroit sec, couvert et à l'abri du gel.

7. DÉPANNAGE

IMPORTANT !

Les réparations sont réservées aux points de service après-vente de GARDENA ou aux revendeurs spécialisés agréés par GARDENA.

→ Veuillez contacter le centre de service après-vente GARDENA en cas d'autres défauts : www.gardena.com/contact.

7.1 Déblocage de la turbine [Fig. T1]



Si la turbine a été bloquée par des impuretés, il est possible de la débloquer.

→ Tournez l'arbre de la turbine ⑳ dans le sens des aiguilles d'une montre à l'aide d'un tournevis isolé.

✓ *Cela permet de débloquer la turbine coincée.*



7.2 Tableau d'erreurs pour 9070 et 9072

Problème	Cause possible	Solution
Le voyant ⑱ clignote en rouge toutes les 3 secondes	Pendant la mise en service, la pompe ne pompe pas d'eau pendant 30 secondes, ou le filtre n'est pas installé ou est bloqué	
La pompe fonctionne mais sans aspiration.	La pompe n'est pas remplie de liquide à pomper.	→ Remplissez la pompe et assurez-vous que l'eau ne s'écoule pas du côté pression pendant le processus d'amorçage (voir 3. UTILISATION).
	L'air ne parvient pas à s'échapper côté pression, car les sorties côté pression sont fermées.	→ Ouvrez les sorties côté pression (voir 3. UTILISATION).
La pompe ne démarre pas.	Le filtre n'est pas installé. Détection de débit impossible.	→ Installez le filtre (voir Installation du filtre).

Problème	Cause possible	Solution
Le voyant  clignote en rouge deux fois toutes les 3 secondes	La pompe ne pompe pas d'eau pendant 6 minutes pendant la mise en service.	
L'alimentation en eau est interrompue côté aspiration.	Défaut côté aspiration.	<ul style="list-style-type: none"> → Plongez l'extrémité du tuyau d'aspiration dans l'eau. → Éliminez les éventuelles fuites côté pression. → Nettoyez le clapet anti-retour sur la conduite d'aspiration et vérifiez le sens de montage. → Nettoyez le filtre d'aspiration à l'extrémité du tuyau d'aspiration. → Nettoyez le joint du couvercle du filtre et serrez complètement le couvercle (voir 4. MAINTENANCE). → Nettoyez le filtre de la pompe. → Répétez le processus d'amorçage, voir 3.1.2 Pompe starten.
	La pompe n'est pas suffisamment remplie de liquide à pomper.	→ Remplissez la pompe et assurez-vous que l'eau ne s'écoule pas du côté pression pendant le processus d'amorçage (voir 3. UTILISATION).
	L'air ne parvient pas à s'échapper côté pression, car les sorties côté pression sont fermées.	→ Ouvrez les sorties côté pression (voir 3. UTILISATION).
	Le tuyau d'aspiration est déformé ou plié.	→ Utilisez un nouveau tuyau d'aspiration.
Le voyant  clignote en rouge trois fois toutes les 3 secondes	La pompe ne pompe pas d'eau pendant 30 secondes pendant le fonctionnement.	
L'alimentation en eau est interrompue côté aspiration.	Défaut côté aspiration.	<ul style="list-style-type: none"> → Plongez l'extrémité du tuyau d'aspiration dans l'eau. → Éliminez les éventuelles fuites côté pression. → Nettoyez le clapet anti-retour sur la conduite d'aspiration et vérifiez le sens de montage. → Nettoyez le filtre d'aspiration à l'extrémité du tuyau d'aspiration. → Nettoyez le joint du couvercle du filtre et serrez complètement le couvercle (voir 4. MAINTENANCE). → Nettoyez le filtre de la pompe.
	Le tuyau d'aspiration est déformé ou plié.	→ Utilisez un nouveau tuyau d'aspiration.
	L'alimentation en eau vers la pompe est interrompue.	<ul style="list-style-type: none"> → Vérifiez l'étanchéité de la conduite d'aspiration et réparez-la si nécessaire. → Conseil : l'installation d'un clapet anti-retour côté aspiration peut aider à éviter le problème.
Le voyant  clignote en rouge quatre fois toutes les 3 secondes	La pompe s'éteint au bout de 60 minutes.	
Un écoulement d'eau a été détecté.	Fuite côté pression (par ex. égouttement depuis un robinet).	→ Éliminez les éventuelles fuites côté pression.
	La durée maximale de l'avertissement d'égouttement d'eau (programme petite quantité 60 min) a été dépassée.	<ul style="list-style-type: none"> → Lors de l'utilisation du programme petite quantité, raccourcissez-en la durée d'arrosage ou interrompez le fonctionnement pendant 5 minutes. → Augmentez la consommation d'eau.
	Le clapet anti-retour est bloqué.	<ul style="list-style-type: none"> → Nettoyez le clapet anti-retour (voir « Nettoyage du clapet anti-retour »). → Nettoyez le filtre de la pompe.

Problème	Cause possible	Solution
Tous les voyants sont éteints		
La pompe ne démarre pas.	Manque de puissance.	<ul style="list-style-type: none"> → Vérifiez le fusible et les câbles. → Branchez la fiche secteur.
	Le disjoncteur différentiel s'est déclenché (courant résiduel).	→ Débranchez la pompe de l'alimentation électrique et contactez le service après-vente GARDENA.
	Défaut électrique.	→ Débranchez la pompe de l'alimentation électrique et contactez le service après-vente GARDENA.
	Le disjoncteur thermique a été activé (surcharge du moteur).	<ol style="list-style-type: none"> 1. Ouvrez tous les dispositifs d'arrêt dans la conduite d'alimentation (évacuation de pression). 2. Assurez-vous que l'aération est suffisante et laissez la pompe refroidir pendant environ 20 minutes.
	La turbine est bloquée.	<ol style="list-style-type: none"> 1. Débranchez la pompe d'arrosage de surface de l'alimentation électrique. 2. Desserrez la turbine (voir « Desserrage de la turbine »). 3. Laissez la pompe refroidir pendant environ 20 minutes.
Flow sensor signal is faulty.	The flow sensor is dirty.	→ Clean the flow sensor (see "Cleaning the flow sensor").

7.3 Tableau d'erreurs pour 9072

Problème	Cause possible	Solution
Le voyant  clignote en rouge cinq fois toutes les 3 secondes	L'eau présente dans la pompe peut geler (température extérieure inférieure à 0 °C).	
La pompe s'arrête.	Il existe un risque élevé d'endommagement par le gel.	<ul style="list-style-type: none"> → Vidangez complètement la pompe. → Remisez la pompe dans un endroit à l'abri du gel. → Mettez la pompe hors service en cas de température extérieure inférieure à 0 °C.
Le voyant  clignote en rouge six fois toutes les 3 secondes	Durée de fonctionnement max. atteinte.	
La pompe s'arrête.	Votre limite de durée de fonctionnement prédéfinie a été atteinte.	→ Si nécessaire, ajustez la durée de fonctionnement max. dans l'application GARDENA Bluetooth®.
Le voyant  s'allume en rouge toutes les 3 secondes	Erreur matérielle.	
La pompe s'arrête.	Le matériel de la pompe présente une erreur.	→ Débranchez la pompe de l'alimentation électrique et contactez le service après-vente GARDENA.

8. CARACTÉRISTIQUES TECHNIQUES

Pompe	Unité	Valeur (réf. 9070)	Valeur (réf. 9072)
Puissance nominale	W	600	700
Tension du secteur	V (CA)	230	230
Fréquence du secteur	Hz	50	50
Débit max.	l/h	4 600	5 000
Pression max./ Hauteur de refoulement max.	bar/ m	4,0 40	4,3 43
Niveau d'amorçage automatique max.	m	8	8
Pression de démarrage	bar	1,5 ±0,2	1,5 ±0,2
Câble d'alimentation	m	1,5 (H07RN-F)	1,5 (H07RN-F)
Poids sans câble (environ)	kg	6,7	7,4
Niveau de pression acoustique L_{PA}			
Distance:			
1 m	dB	60	63
5 m	dB	47	49
10 m	dB	40	43
Niveau de puissance acoustique $L_{WA}^{(1)}$ mesuré/garanti	dB(A)	68,7/ 71	71,5/ 74
Incertitudes k_{WA}	dB(A)	2,58	2,28
Température max. du liquide	°C	35	35

Méthodes de mesure selon : 1) Directive 2000/14/UE

9. ACCESSOIRES/PIÈCES DE RECHANGE

Tuyaux d'aspiration GARDENA	Résistant à la pliure et au vide, disponible au mètre Réf. 1720/1721 (19 mm (3/4")/25 mm (1")) sans raccords ou en longueurs fixes Réf. 9090/9091 complet avec raccords.	
Raccord de tuyau d'aspiration GARDENA	Pour le raccordement côté aspiration.	Réf. 1723/1724
Kit de raccordement de pompe GARDENA	Pour le raccordement côté pression.	Réf. 1750/1752
Filtre d'aspiration GARDENA avec clapet anti-retour	Pour l'installation dans les tuyaux d'aspiration fournis au mètre.	Réf. 9093
Préfiltre de pompe GARDENA	Recommandé pour pomper de l'eau contenant du sable.	Réf. 1730/1731
Tuyau d'aspiration pour fontaine GARDENA	Pour un raccord résistant au vide de la pompe à un puits tubulaire ou à des tuyaux rigides. Longueur 0,5 m. Avec filetage femelle de 33,3 mm (G 1) aux deux extrémités.	Réf. 1729
Flotteur GARDENA pour aspiration par flotteur	Peut être fixé au filtre d'aspiration 9090/9092/9093, permettant ainsi d'aspirer l'eau sous la surface en évitant les impuretés.	Réf. 9094
Raccord rapide GARDENA	Pour le raccordement côté pression des tuyaux de pression de 1".	Réf. 7109/7103
Sonde d'humidité du sol GARDENA (pour réf. 9072)	Pour l'arrosage en fonction de l'humidité du sol.	Réf. 1867

10. SERVICE APRÈS-VENTE

Les coordonnées actuelles de notre service après-vente sont disponibles en ligne, à l'adresse suivante : www.gardena.com/contact

11. MISE AU REBUT

11.1 Mise au rebut du produit



Ce symbole indique que le produit ne fait pas partie des déchets ménagers. Recyclez-le par le biais de votre système de collecte local des équipements électriques et électroniques.

Cela permettra d'assurer une mise au rebut appropriée à la fin de la durée de vie du produit. Pour plus d'informations, veuillez contacter les autorités locales, votre déchetterie municipale ou votre revendeur GARDENA. Une mise au rebut inappropriée peut avoir des effets négatifs sur l'environnement et la santé, en raison de la présence potentielle de substances dangereuses.

IMPORTANT !

→ Mettez au rebut le produit par le biais de votre point de collecte et de recyclage local.

11.2. Mise au rebut en France

Ces instructions sont valables pour la France uniquement.

→ Mettez le produit au rebut selon les consignes du Triman :



Adresses sur quefairemesdechets.fr

→ Jetez la version papier du manuel d'utilisation dans le bac de tri :



bg Автоматична помпа за дома и градината

Оригинална инструкция за експлоатация

1. ИНСТРУКЦИИ ЗА БЕЗОПАСНОСТ	1
2. МОНТАЖ	2
3. РАБОТА	3
4. РАБОТА (АРТ. № 9072)	4
5. ТЕХНИЧЕСКО ОБСЛУЖВАНЕ	4
6. СЪХРАНЕНИЕ	4
7. ОТСТРАНЯВАНЕ НА ПОВРЕДИ	5
8. ТЕХНИЧЕСКИ ХАРАКТЕРИСТИКИ	6
9. АКЕСОАРИ/РЕЗЕРВНИ ЧАСТИ	6
10. СЕРВИЗ	6
11. ИЗХВЪРЛЯНЕ	6

1. ИНСТРУКЦИИ ЗА БЕЗОПАСНОСТ

1.1 Символи върху продукта



→ Прочетете ръководството за оператора.

1.2 Общи инструкции за безопасност

1.2.1 Общи инструкции за безопасност на помпата

ОПАСНОСТ! Електрически удар

Риск от нараняване от електрически ток.

- Продуктът трябва да се захранва с мощност през дефектнотокова защита (RCD) с номинален ток на задействане от не повече от 30 mA.
- Разкачете продукта от електрическата мрежа, преди да го изведете от експлоатация, да го обслужите или да смените части.
- Дръжте връзката на помпата към електрическата мрежа далеч от трети лица, като например деца.

1.3 Инструкции за безопасност за помпите

1.3.1 Практики за безопасна работа

Температурата на водата не трябва да надвишава 35°C.

Помпата не трябва да се използва, когато във водата има хора.

1.3.2 Предпазен превключвател

Термични прекъсвачи: в случай на претоварване помпата се изключва от вградената термична защита на двигателя. След като двигателят се охлади достатъчно, помпата отново е готова за работа.

1.4 Допълнителни инструкции за безопасност

1.4.1 Предназначение

Този продукт може да се използва от деца на възраст 8 години и по-големи, както и от лица с намалени физически, сетивни или умствени способности или липса на опит и познания, когато те са под надзор или са били инструктирани относно безопасната употреба на продукта и разбират произтичащите опасности. Не позволявайте на деца да си играят с продукта. Почистването и техническото обслужване от потребителя не трябва да се извършват от деца без надзор, освен ако те не са на осем години или по-големи и не са под надзор.

Не препоръчваме използването на продукта от младежи под 16-годишна възраст.

Автоматичната помпа за дома и градината GARDENA е предназначена за изпомпване на подпочвени води, дъждовна вода, чешмяна вода и хлорирана вода в частни градини и парцели.

Продуктът не е предназначен за търговска употреба.

Продуктът не е предназначен за постоянна работа.

1.4.2 Транспортиране на течности

Автоматичната помпа за дома и градината GARDENA може да се използва само за изпомпване на вода. Изпомпването на солена и мръсна вода ще повреди помпата.

ПРЕДУПРЕЖДЕНИЕ! Опасност от нараняване

- Не изпомпвайте корозивни, силно запалими или взривоопасни вещества (например бензин, парафин, нитроцелулозни разредители), масла, мазут или хранителни продукти.

1.4.3 Допълнителни инструкции за електрическа безопасност:

ОПАСНОСТ!

Риск от спиране на сърдечната дейност

Този продукт генерира електромагнитно поле по време на работа. Това електромагнитно поле може да повлияе на функционалността на активни или пасивни медицински импланти (напр. пейсмейкъри), което може да доведе до сериозно нараняване или смърт.

- Консултирайте се с Вашия лекар и производителя на Вашия имплант, преди да използвате този продукт.
- След като използвате продукта, разкачете щепсела за захранващата мрежа от стенния контакт.

→ Поставете помпата на стабилно и защитено от наводнение място, така че да не може да падне във водата.

→ Поставете помпата на безопасно разстояние (мин. 2 m) от транспортираната течност.

→ Одобрен личен предпазен превключвател може да се използва като допълнителна функция за безопасност на дефектнотоковата защита (RCD). За това попитайте квалифициран електротехник.

→ Информацията на табелката с данни трябва да съвпада с данните на електрическата мрежа.

→ Изключете помпата от контакта, преди някой да влезе в плувен басейн, където е свързана помпата.

→ Ако кабелът за свързване към електрическата мрежа на тази машина е повреден, той трябва да бъде сменен от производителя или от неговия следпродажбен сервизен екип, или от лице с подобна квалификация, за да се избегне опасността.

→ Предпазвайте щепсела и кабела за свързване към електрическата мрежа от топлина, масло или остри ръбове.

→ Не носете помпата, като я държите за кабела, и не използвайте кабела, за да отстраните щепсела от стенния контакт.

→ Разположете помпата на място, защитено от наводнения.

→ Избягвайте редовна употреба на помпата в мокра или влажна среда.

→ Проверявайте свързващия кабел на редовни интервали от време.

→ Винаги преди употреба извършвайте визуална проверка на помпата (особено на кабела и щепсела за свързване към електрическата мрежа).

→ Повредена помпа не трябва да се използва.

→ От ключово значение е помпата да бъде проверена от сервиз на GARDENA, ако е повредена.

→ Електрическите промени може да бъдат извършвани само от квалифициран електротехник.

→ Изключете помпата от електрическата мрежа преди пълнене, отстраняване или техническо обслужване.

→ Вземете под внимание предупрежденията на производителя на генератора, когато използвате нашите помпи с генератор.

1.4.4 Удължителен кабел

Когато използвате удължителни кабели, те трябва да отговарят на изискванията за минималните напречни сечения, посочени в следващата таблица:

Напрежение	Дължина на кабела	Напречно сечение
230 – 240 V/50 Hz	До 20 m	1,5 mm ²
230 – 240 V/50 Hz	20 – 50 m	2,5 mm ²

1.4.5 Допълнителни предупреждения за лична безопасност

ОПАСНОСТ!

Опасност от задушаване

Малките части могат лесно да бъдат погълнати.

- Дръжте малките деца далеч по време на монтажа на продукта.

ОПАСНОСТ!

Риск от нараняване от гореща вода

Изпомпваната вода е под налягане и може да причини нараняване, ако попадне директно върху тялото или очите.

- Изключете помпата от електрическата мрежа и оставете водата да се охлади.
- Не отваряйте капачките или фитингите, когато водата е гореща.

→ Не използвайте продукта, ако сте изморени или когато сте под влиянието на наркотици, алкохол или лекарства. Един миг невнимание по време на работа с помпата може да доведе до сериозна телесна повреда.

→ Преди да стартирате отново, се уверете, че подаването на вода е правилно, и напълнете помпата догоре с вода.

→ Ако маркучите или тръбите са изложени на слънце, те могат да станат много горещи.

→ Не използвайте продукта, ако косата Ви не е прибрана.

→ Не свързвайте помпата към водопроводната мрежа за питейна вода.

→ За да предотвратите работата на помпата на сухо, се уверете, че краят на смукателния маркуч е винаги в транспортната среда.

→ Когато пълните помпата с вода, се уверете, че към нея не са свързани маркучи или консуматори и че помпата е разположена като цяло в хоризонтално положение.

- Преди пускане в експлоатация бавно напълнете помпата с вода, докато прелее.
- Уверете се, че маркучите не са прегънати.
- Пясъкът и другите абразивни материали причиняват по-бързо износване и намаляване на качеството на работа на помпата.
- Ако водата съдържа много пясък, използвайте допълнителен предфилтър към помпата.
- Изпомпването на замърсена вода, например съдържаща камъни, борови иглички и т.н., може да повреди помпата.

2. МОНТАЖ



ОПАСНОСТ!

Риск от нараняване.

- Риск от нараняване при неволно стартиране на продукта.
- Разкачете продукта от захранването, преди да го монтирате.

2.1 Избор на място за инсталиране

- Помпата трябва да бъде монтирана на място, защитено от наводняване, с достатъчна вентилация около вентилационните отвори.
- Тя трябва да е на разстояние най-малко 5 cm от стените.
- Тя трябва да се разположи на разстояние най-малко 2 m от открит воден басейн.
- Мястото за монтаж трябва да е равно, стабилно и да осигурява сигурна основа на помпата.
- Повърхността трябва да е с ниски вибрации (напр. не трябва да се поставя върху метални листове или пластмасови резервоари), за да се осигури тиха работа.
- Ако е възможно, монтирайте помпата по-високо от повърхността на водата, която искате да изпомпвате. Ако това не е възможно, монтирайте херметичен спирателен клапан между помпата и агрегат и смукателния маркуч.
- Ако се монтира под нивото на водата, трябва да се монтира спирателно устройство с цел да се предотврати нежеланата загуба на вода.
- Разположете помпата така, че да можете да поставите съд с подходящ размер под дренажния винт ① за изпразване на помпата.
- За да се предотврати изтичането на вода на пода по време на процеса на изпразване и за да се позволи пълното изпразване на помпата, трябва да е възможно помпата да се накланя напред към дренажния винт ① на прикл. 80°.

2.2 Свързване на маркуча към смукателната страна [фиг. A2]

2.2.1 Подготовка

Връзката на смукателната страна ⑤ е снабдена с външна резба 33,3 mm (G 1").

Частта за свързване ③ откъм смукателната страна може да се затяга само на ръка [фиг. A2/A2b].

За да се намали времето, необходимо за възобновяване на засмукването, препоръчваме използването на смукателен маркуч с еднопътен клапан, който предотвратява автоматичното източване на смукателния маркуч след изключване на помпата [фиг. A2c].

Навлизането на въздух в смукателната система може да доведе до загуба на функция и повишаване на шума.

→ Свържете внимателно смукателната система.

→ Проверявайте уплътнението на редовни интервали от време и го сменяйте, ако е необходимо.

Не използвайте модулни компоненти на маркуча за вода откъм смукателната страна.

Откъм смукателната страна трябва да се използва устойчив на вакуум смукателен маркуч:

- Например **смукателния комплект GARDENA, арт. № 9090/9091/9092**
- или **смукателния маркуч за кладенци GARDENA, арт. № 1729.**
- Свържете смукателните маркучи ② без резбова връзка към връзката откъм смукателната страна с помощта на свързваща част ③ на смукателния маркуч (например арт. № 1723/1724), като се уверите, че е херметична.

Забележка: Течовете откъм смукателната страна не могат да се видят.

Съществуват два вида системи за свързване:

- **Система, проектирана за плоско уплътнение:**

Не е необходима лента за уплътняване на резбата.

→ Уверете се, че плоското уплътнение ④ е поставено в свързващата част на смукателния маркуч и не е повредено.

- **Система, проектирана за уплътнителна лента за резба:**

Не е необходимо плоско уплътнение.

Неподходяща система за уплътняване може да доведе до течове.

→ Използвайте предоставената за тази цел система за уплътняване.

2.2.2 Свързване на смукателния маркуч [фиг. A2]

1. Уверете се, че плоското уплътнение ④ е поставено в свързващата част на смукателния маркуч.
 2. Завийте устойчивия на вакуум смукателен маркуч ② към връзката откъм смукателната страна (IN) ⑤, така че да е херметична.
- Свързващата част на смукателния маркуч трябва да се монтира изправена [фиг. A2a].
3. Прокарайте смукателния маркуч ② така, че да е прав и да не е усукан.
 4. За височини на засмукване над 3 m: Също така осигурете смукателния маркуч ② (например завържете го за дървено колче).
- ✓ *Това ще разпредели тежестта на смукателния маркуч извън помпата.*
- Ако водата е с много фини замърсявания, в допълнение към вградения филтър се препоръчва да използвате предфилтър на помпа Gardena, арт. 1730/1731.

2.3 Свързване на маркуча към нагнетателната страна [фиг. A3]

2.3.1 Подготовка

За да осигурите добро заливане, не свързвайте нагнетателния маркуч, докато помпата не е напълнена (вижте „3.1 Pumpe starten / stoppen [Abb. 01 / 02 / 03]“).

Връзката от нагнетателната страна е снабдена с външна резба 33,3 mm (G 1").

Свързващата част ⑧ на нагнетателната страна може да се затяга само на ръка.

Фиксирана тръба трябва да се монтира под прав ъгъл, така че водата да може да изтича обратно в помпата откъм нагнетателната страна.

Важно за постоянен монтаж:

Ако продуктът е постоянно монтиран в затворено пространство, за свързване към водоснабдяването може да се използват само гъвкави маркучи (напр. армирани маркучи) вместо твърди тръби. Гъвкавите маркучи ще намалят нивото на шум и ще предотвратят повреда, причинена от скокове в налягането. Фиксираните тръби може да се монтират само с наклон през първите 2 m. За да предотвратите повреда на резбата, се уверете, че всички метални връзки са монтирани внимателно и прецизно.

Дебитът на подаване на помпата може да се използва ефективно чрез свързване на 19 mm (3/4") маркучи в комбинация със следното:

- **Комплектът за свързване на помпа GARDENA, арт. № 1752**
 - **25 mm (1") маркучи със съединителя за бърза връзка с вътрешна резба GARDENA, арт. № 7109/съединителя за бърза връзка с конектор за маркуч, арт. № 7103.**
1. Дръжте или фиксирайте нагнетателния маркуч ⑨ вертикално, за да предотвратите прегъването му при вертикалния изход на помпата.
 2. Поставете нагнетателния маркуч ⑨ изпънат на земята и се уверете, че в нагнетателния маркуч ⑨ няма U-образни издутини или навити части на маркуча.
- Най-добрият начин за изпускане на въздух е нагнетателният маркуч да бъде опънат така, че да е насочен нагоре от помпата.

2.3.2 Свързване на нагнетателния маркуч [фиг. A3]

→ Свържете нагнетателния маркуч ⑨ към връзката откъм нагнетателната страна ⑥.

→ Уверете се, че плоското уплътнение ⑦ е поставено в свързващата част ⑧.

Ако използвате различни връзки, използвайте уплътнителна лента върху външната резба на връзките.

2.3.3 Свързване на нагнетателния маркуч с помощта на комбинираната система GARDENA

За комбинираната система GARDENA е необходима например свързваща част за помпа GARDENA, арт. № 1745.

Комбинираната система GARDENA може да се използва за свързване на маркучи 19 mm (3/4")/16 mm (5/8") и 13 mm (1/2").

Диаметър на маркуча	Помпена връзка	Арт. №
13 mm (1/2")	Комплект за свързване на помпа GARDENA	1750
16 mm (5/8")	Конектор за кран GARDENA Конектор за маркуч GARDENA	Арт. 18222 Арт. № 18216
19 mm (3/4")	Комплект за свързване на помпа GARDENA	Арт. № 1752

2.4 Съвети

2.4.1 Свързване на датчика за влажност на почвата (опция за арт. № 9072) [фиг. А4]

- Уверете се, че в датчика за влажност на почвата са поставени заредени акумулаторни батерии или презареждаеми акумулаторни батерии.
- Разположете датчика за влажност на почвата в площта за поливане.
- Поставете щепсела ⑩ на датчика за влажност на почвата във връзката за датчика ⑪ на помпата.

2.4.2 Монтиране на предфилтър (принадлежност)

Ако предфилтърът е твърде дълъг, той може да се монтира в друго положение (например хоризонтално), а не вертикално обърнат надолу.

3. РАБОТА



ОПАСНОСТ!

Електрически удар.

Риск от нараняване от електрически ток.

→ Разкачете продукта от електрическата мрежа, преди да напълните помпата.

Можете да използвате автоматичните помпи за дома и градината GARDENA, арт. № 9070 и арт. № 9072, като използвате собственото табло за управление на устройството [фиг. О3].

Арт. № 9072 може да се управлява и чрез приложението GARDENA Bluetooth® заедно с мобилно устройство.

3.1 Стартиране/спиране на помпата [фиг. О1/О2/О3]



ВНИМАНИЕ!

Работа на сухо на помпения агрегат

→ Преди пускане в експлоатация бавно напълнете помпата с вода, докато прелее.

3.1.1 Подготовка на помпата

ЗАБЕЛЕЖКА:

Посоченото максимално ниво на самонапълване (вижте 8. ТЕХНИЧЕСКИ ХАРАКТЕРИСТИКИ) се достига само когато помпата е пълна и нагнетателният маркуч е вдигнат високо право нагоре от нагнетателния изход по време на първата фаза на самонапълване. Това гарантира, че изпомпваната течност не може да изтече от нагнетателния маркуч. При използване на пълен смукателен маркуч с възвратен клапан, не е необходимо да държите нагнетателния маркуч изправен.

- Отстранете смукателния маркуч ② и нагнетателния маркуч ⑨.
- Завийте капачката ⑬ върху отвора за пълнене ⑫ на ръка.
- Издърпайте филтъра ⑱ от отвора за пълнене ⑫ с помощта на инструмента за отстраняване ⑳.
- Бавно напълнете помпата с вода през отвора за пълнене ⑫, докато леко прелее от смукателната страна ⑤ [фиг. О1а].
- Източете останалата вода в нагнетателния маркуч ⑨.
- Отворете крановете и клапаните на всички консуматори (принадлежности за поливане, кранове и др.).
✓ Въздухът може да излезе по време на засмукване.
- Поставете отново филтъра ⑱.
- Завийте капачката ⑬ върху отвора за пълнене ⑫ на ръка (без да използвате инструменти).
- Свържете смукателния маркуч ② и нагнетателния маркуч ⑨.

3.1.2 Стартиране на помпата

- Включете щепсела на захранващия кабел в стенен контакт.
- За големи височини на засмукване: Повдигнете и задръжте нагнетателния маркуч ⑨ най-малко на 1,8 m вертикално над помпата по време на процеса на напълване.
- Натиснете бутона за вкл./изкл. ⑭.

✓ Светодиодът за захранване ⑮ свети, светодиодът за капки вода ⑯ мига.

→ Процесът на напълване може да отнеме до шест минути.

→ Ако след шест минути не се изпомпва вода, помпата се изключва и светодиодът ⑯ примигва двукратно (вижте б. ТЪРСЕНЕ И ОТСТРАНЯВАНЕ НА НЕИЗПРАВНОСТИ).

Процесът на напълване е успешен:

• Светодиодът за захранване ⑮ и светодиодът за капки вода ⑯ светят.

• Помпата вече е в автоматичен режим.

3.1.3 Автоматичен режим (нормална работа)

В автоматичен режим помпата изпомпва вода веднага щом налягането за включване падне под допустимото ниво. С други думи, веднага щом се отвори консуматор (принадлежности за поливане, кран и др.).

Веднага щом консуматорът се затвори и не се открива повече поток, започва да тече време на закъснение от 5 секунди, докато двигателят се изключи.

✓ Светодиодът за захранване свети, светодиодът за капки вода е изключен.

Веднага щом консуматорът се отвори отново и налягането за включване падне под допустимото ниво, двигателят се включва отново.

3.1.4 Активиране/деактивиране на функцията "Директно стартиране"

С функцията "Директно стартиране" помпата стартира веднага след включване на захранването.

- Включете щепсела на захранващия кабел в стенен контакт.
- Натиснете и задръжте бутона за вкл./изкл. ⑭ за прикл. 3 секунди (10 секунди за арт. № 9072).

✓ Светодиодът за капки вода ⑯ примигва в зелено пет пъти.

✓ Функцията "Директно стартиране" е активирана/деактивирана.

- Разкачете помпата от захранването.

→ Ако е активирана функцията "Директно стартиране", помпата стартира автоматично веднага щом отново бъде включено захранването.

3.1.5 Спиране на помпата

→ Натиснете бутона за вкл./изкл. ⑭.

✓ Помпата спира.

3.2 Програма за малко количество и предупреждение за капеща вода

3.2.1 Предупреждение за капеща вода

В случай на теч или капещ кран налягането непрекъснато пада под налягането за включване и помпата циклично се включва и изключва.

Ако помпата се включва и изключва циклично, тя се изключва автоматично, за да се избегне нежелан теч на вода (ако е открито капене на вода, светодиодът ⑯ мига четири пъти, вижте 7. FEHLER-BEHEBUNG).

3.2.2 Програма за малко количество

За да се гарантира, че помпата няма да се изключи преждевременно в случай на предвидена употреба с малки количества вода (напр. перални машини или капково напояване), предупреждението за капеща вода се активира едва след 60 минути (програма за малко количество).

За арт. № 9072 60-те минути могат да бъдат индивидуално регулирани в приложението.

Цикличното включване и изключване на помпата по време на програмата за малко количество не влияе върху срока на експлоатация на помпата.

3.2.3 Работа с перални машини

Работата с перални машини е възможна и с ECO програмата, тъй като програмата за малко количество може да разпознае това отделно от теч и не се задейства грешка. По този начин, безпроблемната работа на пералната машина е възможна и за > 60 минути.

3.2.4 За непрекъснато капково напояване

Ако програмата за малко количество ще се използва за повече от 60 минути, напояването трябва да се прекъсне поне 5 минути преди изтичането на 60-те минути. Програмата за малко количество може да се използва още 60 минути.

3.3 Значение на изведжданите сигнали на светодиодите [фиг. ОЗ]

Светодиодът за захранване ⑮ свети в зелено.	Помпата е готова за работа и е под налягане.
Светодиодът за захранване ⑮ свети в зелено. Светодиодът за капки вода ⑯ мига в зелено.	Помпата е в режим на напълване или е в рамките на 5-секундното време на закъснение.
Светодиодът за захранване ⑮ свети в зелено. Светодиодът за капки вода ⑯ свети в зелено.	Помпата работи и изпомпва вода.
Светодиодът за капки вода ⑯ мига в зелено пет пъти.	Бутонът за вкл./изкл. ⑭ е натиснат за припл. 3 секунди (10 секунди за арт. № 9072). Функцията "Директно стартиране" е включена или изключена.
Светодиодът за Bluetooth ⑰ мига	Помпата е в режим на вдвояване.
Bluetooth връзката е успешна	Светодиодът за Bluetooth ⑰ свети в синьо.
Светодиодът за капки вода ⑰ мига/ свети в червено	Вижте 7. FEHLERBEHEBUNG.

4. РАБОТА (АРТ. № 9072)

4.1 Изтегляне на приложението GARDENA Bluetooth

→ Изтеглете безплатното приложение GARDENA Bluetooth® от App Store (Apple) или Google Play.



→ Или сканирайте QR кода.

Системни изисквания:
Най-малко Android 5.0/iOS 13.X

4.2 Сдвояване на мобилно устройство с помпата

1. Включете щепсела на захранващия кабел в стенен контакт.
2. Натиснете и задръжте бутона за вкл./изкл. ⑭ за припл. 3 секунди.
- ✓ Светодиодът за Bluetooth ⑰ мига.
- Сега разполагате с 3 минути, за да двоите Вашето мобилно устройство.
3. Уверете се, че между Вас и помпата има свободно зрительно поле. *Диапазонът зависи от мобилното устройство.*
4. Отворете приложението GARDENA Bluetooth и следвайте инструкциите.

Успешно свързване: Светодиодът за Bluetooth свети в синьо.

Неуспешно свързване: Светодиодът за Bluetooth не свети.

→ Моля, опитайте отново или се свържете с отдела за обслужване GARDENA за помощ.

5. ТЕХНИЧЕСКО ОБСЛУЖВАНЕ



ОПАСНОСТ!

Опасност от нараняване

Риск от нараняване поради случайно стартиране.
→ Изключете щепсела от стенния контакт.
→ Уверете се, че след техническо обслужване всички части са били осигурени правилно.

5.1 Почистване на помпата



ОПАСНОСТ!

Риск от наранявания и щети върху имуществото!

Неправилното почистване на продукта може да нарани хора и да повреди продукта.

- Не потапяйте помпата във вода.
- Не използвайте водна струя под високо налягане за почистване на помпата.
- Не използвайте агресивни химикали, включително бензин или разтворители, за почистване на продукта. Някои от тези вещества могат да разрушат важни пластмасови части.

→ Вентилационните отвори винаги трябва да са чисти.

1. Почиствайте корпуса на помпата с влажна кърпа.
2. Почиствайте вентилационните отвори с мека четка (не използвайте остри предмети).

5.2 Промиване на помпата

Помпата трябва да се промие, след като е изпомпвала хлорирана вода.

1. Изпомпвайте хладка вода (макс. 35°C), евентуално с добавка на лек почистващ препарат (напр. течност за миене на съдове), докато изпомпваната вода стане чиста.
2. Изхвърлете остатъците, както е посочено в местните указания за изхвърляне на отпадъци.

5.3 Почистване на филтъра и възвратния клапан [фиг. M1]

В зависимост от степента на замърсяване на водата филтърът трябва да се почиства на редовни интервали от време, най-късно ако се повреди.

1. Затворете всички спирателни клапани откъм смукателната страна.
2. Отворете всички спирателни клапани в тръбата за подаване (принадлежности за поливане, за спиране на водата и т.н.).
- ✓ Това причинява понижаване на налягането в нагнетателната страна.
3. Завийте капачката ⑬ върху отвора за пълнене ⑫ на ръка.
4. Издърпайте филтъра ⑰ от отвора за пълнене ⑫ с помощта на инструмента за отстраняване ⑳.
5. Почистете филтъра ⑰ и възвратния клапан ⑱ под течаща вода и, ако е необходимо, използвайте мека четка или мека почистваща течност.
6. Монтирайте филтъра ⑰ и възвратния клапан ⑱ в обратен ред.

6. СЪХРАНЕНИЕ



Забележка!

Повреда на помпата поради замръзване

→ Съхранявайте помпата на място, защитено от скреж.

→ Продуктът трябва да се съхранява на място, което е извън обсега на деца.

6.1 Изпускане на налягането на помпата [фиг. S1]

1. Изключете щепсела от стенния контакт.
2. Затворете всички спирателни клапани в смукателната тръба.
3. Отворете всички спирателни клапани в тръбата за подаване (принадлежности за поливане, за спиране на водата и т.н.).
- ✓ Това причинява понижаване на налягането в нагнетателната страна.

6.2 Източване на помпата [фиг. S1]

1. Завийте капачката ⑬ върху отвора за пълнене ⑫ на ръка.
2. Поставете кофа под помпата.
3. Отвийте дренажния винт ①.
4. Наклонете леко помпата към дренажния канал (до 80°).
- ✓ Помпата е напълно източена.

6.3 Съхранение на помпата [фиг. S2]

1. Отвийте смукателния маркуч ② и нагнетателния маркуч ③.
2. Завийте капачката ⑬ върху отвора за пълнене ⑫ и дренажния винт ① на ръка (без да използвате инструменти).
3. Съхранявайте помпата на сухо, покрито и защитено от образуване на скреж място.

7. ОТСТРАНЯВАНЕ НА ПОВРЕДИ

ВАЖНО!

Ремонтите трябва да бъдат извършвани само от центрове за сервизно обслужване на GARDENA или от специализирани дилъри, одобрени от GARDENA.

→ Моля, в случай на други неизправности се свържете със сервизния център на GARDENA: www.gardena.com/contact.

7.1 Свалете ротора [фиг. T1]

Ако роторът е блокиран от замърсяване, той може да бъде освободен.

→ Завъртете вала на ротора ② по часовниковата стрелка с помощта на изолирана отвертка.

✓ По този начин ще освободите блокирания ротор.

7.2 Таблица с грешки за 9070 и 9072

Проблем	Възможна причина	Решение
Светодиод 16 мига в червено веднъж на всеки 3 секунди	По време на пускане в експлоатация помпата не изпомпва вода в продължение на 30 секунди или филтърът не е монтиран или е запушен	
Помпата работи, но без да засмуква.	Помпата не е пълна с течността, която ще се изпомпва.	→ Напълнете помпата и се уверете, че водата не изтича от нагнетателната страна по време на процеса на напълване (вижте 3. РАБОТА).
	Въздухът не може да излиза от нагнетателната страна, защото изходите от нагнетателната страна са затворени.	→ Отворете изходите от нагнетателната страна (вижте 3. РАБОТА).
Помпата не стартира.	Не е монтиран филтър. Откриването на поток не е възможно.	→ Монтирайте филтъра (вижте "Монтиране на филтъра").
Светодиод 16 мига в червено два пъти на всеки 3 секунди	Помпата не изпомпва вода в продължение на 6 минути по време на пускането в експлоатация.	
Прекъснато е подаването на вода от смукателната страна.	Неизправност от смукателната страна.	→ Потопете края на смукателния маркуч във вода. → Елиминирайте възможните течове откъм нагнетателната страна. → Почистете възвратния клапан откъм смукателната тръба и проверете посоката на инсталиране. → Почистете смукателния филтър в края на смукателния маркуч. → Почистете уплътнението на капака на филтъра и затегнете докрай капака (вижте 4. ТЕХНИЧЕСКО ОБСЛУЖВАНЕ). → Почистете филтъра в помпата. → Повторете процеса на напълване, вижте 3.1.2 Pumpe starten.
	Помпата не е достатъчно напълнена с течността, която ще се изпомпва.	→ Напълнете помпата и се уверете, че водата не изтича от нагнетателната страна по време на процеса на напълване (вижте 3. РАБОТА).
	Въздухът не може да излиза от нагнетателната страна, защото изходите от нагнетателната страна са затворени.	→ Отворете изходите от нагнетателната страна (вижте 3. РАБОТА).
	Смукателният маркуч е деформиран или огънат.	→ Използвайте нов смукателен маркуч.

Проблем	Възможна причина	Решение
Светодиод 16 мига в червено три пъти на всеки 3 секунди	Помпата не изпомпва вода по време на работа в продължение на 30 секунди.	
Прекъснато е подаването на вода от смукателната страна.	Неизправност от смукателната страна.	→ Потопете края на смукателния маркуч във вода. → Елиминирайте възможните течове откъм нагнетателната страна. → Почистете възвратния клапан откъм смукателната тръба и проверете посоката на инсталиране. → Почистете смукателния филтър в края на смукателния маркуч. → Почистете уплътнението на капака на филтъра и затегнете докрай капака (вижте 4. ТЕХНИЧЕСКО ОБСЛУЖВАНЕ). → Почистете филтъра в помпата.
	Смукателният маркуч е деформиран или огънат.	→ Използвайте нов смукателен маркуч.
	Подаването на вода към помпата е прекъснато.	→ Проверете смукателната линия за течове и ги отстранете, ако е необходимо. → Съвет: Монтирането на възвратен клапан от смукателната страна може да помогне за избягване на проблема.

Светодиод 16 мига в червено четири пъти на всеки 3 секунди	Помпата се изключва след 60 минути.	
Открита е капеща вода.	Теч от нагнетателната страна (напр. капещ кран).	→ Отстранете възможните течове от нагнетателната страна.
	Максималната продължителност на предупреждението за капеща вода (програма за малко количество, 60 мин) е превишена.	→ При използване на програмата за малко количество времетраенето за напояване се съкращава или възниква прекъсване на работата за 5 минути. → Повишете консумацията на вода.
	Възвратният клапан е блокиран.	→ Почистете възвратния клапан (вижте "Почистяване на възвратния клапан"). → Почистете филтъра в помпата.

Всички светодиоди са изключени		
Помпата не стартира.	Липса на захранване.	→ Проверете предпазителя и кабелите. → Свържете щепсела към електрическата мрежа.
	RCD превключвателят се е задействал (остатъчен ток).	→ Разкачете помпата от захранването и се свържете със сервиз на GARDENA.
	Електрическа неизправност.	→ Разкачете помпата от захранването и се свържете със сервиз на GARDENA.
	Термичният прекъсвач е задействан (прегрят двигател).	1. Отворете всички спирателни устройства в линията за подаване (освободете налягането). 2. Уверете се, че има достатъчна вентилация и оставете помпата да се охлади за прикл. 20 минути.
	Роторът е блокирал.	1. Разкачете градинската помпа от захранването. 2. Разлабете ротора (вижте "Разлабване на ротора"). 3. Оставете помпата да изстине за прикл. 20 минути.

Проблем	Възможна причина	Решение
Сигналят от датчика за поток е неизправен.	Датчикът за поток е замърсен.	→ Почистете датчика за поток (вижте "Почистяване на датчика за поток").

7.3 Таблица с грешки за 9072

Проблем	Възможна причина	Решение
Светодиод  мига в червено пет пъти на всеки 3 секунди	Водата в помпата може да замръзне (външна температура под 0°C).	→ Източете помпата напълно. → Съхранявайте помпата на място, защитено от скреж. → Извеждайте помпата от експлоатация при външни температури под 0°C.
Помпата се изключва.	Съществува голям риск от повреда поради скреж.	→ Източете помпата напълно. → Съхранявайте помпата на място, защитено от скреж. → Извеждайте помпата от експлоатация при външни температури под 0°C.
Светодиод  мига в червено шест пъти на всеки 3 секунди	Достигнато е макс. време на работа.	
Помпата се изключва.	Предварително зададеното ограничение на времето на работа е достигнато.	→ Ако е необходимо, коригирайте макс. време на работа в приложението GARDENA Bluetooth®.
Светодиод  свети в червено на всеки 3 секунди	Хардуерна грешка.	
Помпата се изключва.	Има грешка в хардуера на помпата.	→ Разкачете помпата от захранването и се свържете със сервиз на GARDENA.

8. ТЕХНИЧЕСКИ ХАРАКТЕРИСТИКИ

Помпа	Единица	Стойност (арт. № 9070)	Стойност (арт. № 9072)
Номинална мощност	W	600	700
Мрежово напрежение	V (AC)	230	230
Мрежова честота	Hz	50	50
Макс. капацитет на подаване	l/h	4600	5000
Макс. налягане/ макс. напор на помпа	bar/ m	4,0 40	4,3 43
Макс. ниво на самозаливане	m	8	8
Налягане за включване	bar	1,5 ± 0,2	1,5 ± 0,2
Захранващ кабел	m	1,5 (H07RN-F)	1,5 (H07RN-F)
Тегло без кабела (прибл.)	kg	6,7	7,4
Ниво на звуково налягане L _{PA}			
Разстояние:			
1 m	dB	60	63
5 m	dB	47	49
10 m	dB	40	43
Звукова мощност на ниво на шума L _{WA} ¹⁾			
измерено/гарантирано	db(A)	68,7/ 71	71,5/ 74
Колебание k _{WA}	db(A)	2,58	2,28
Макс. температура на средата	°C	35	35

Методи за измерване съгласно: 1) Директива 2000/14/EC

9. АКЕСОАРИ/РЕЗЕРВНИ ЧАСТИ

Смукателни маркучи GARDENA	Устойчиви на прегъване и вакуум, предлагат се на метър арт. № 1720/1721 (19 mm (3/4")/25 mm (1") без свързващи фитинги или с фиксирана дължина арт. № 9090/9091 в комплект със съединителни фитинги.	
Конектор за смукателен маркуч GARDENA	За връзка откъм смукателната страна.	Арт. № 1723/1724
Комплект за свързване на помпа GARDENA	За връзка откъм нагнетателната страна.	Арт. № 1750/1752
Смукателен филтър GARDENA с еднопътен клапан	За монтиране в смукателни маркучи, доставяни на метър.	Арт. № 9093
Предфилтър за помпа GARDENA	Препоръчва се за изпомпване на вода, която съдържа пясък.	Арт. № 1730/1731
Смукателен маркуч за чешма GARDENA	За херметично свързване на РТУ към тръбни шахти или неподвижни тръби. Дължина 0,5 m. С вътрешна резба 33,3 mm (G 1) от двете страни.	Арт. № 1729
Поплавък за плаващо засмукване GARDENA	Може да се закрепят към смукателен филтър 9090/9092/9093 и позволява засмукване без замърсяване под повърхността на водата.	Арт. № 9094
Съединител за бърза връзка GARDENA	За свързване откъм нагнетателната страна на 1" маркучи за налягане.	Арт. № 7109/7103
Датчик за влажност на почвата GARDENA (за арт. № 9072)	За поливане в зависимост от влажността на почвата.	Арт. № 1867

10. СЕРВИЗ

Актуалната информация за контакт с нашия център за сервизно обслужване можете да намерите онлайн на адрес: www.gardena.com/contact

11. ИЗХВЪРЛЯНЕ

Изхвърляне на продукта:



Символът указва, че продуктът не е битов отпадък. Рециклирайте продукта чрез местната система за събиране на електрическо и електронно оборудване.

Това ще спомогне за правилното изхвърляне на отпадъците в края на експлоатационния им срок. За повече информация се свържете с местните власти, общинската служба за изхвърляне на отпадъци, Вашия дистрибутор или търговец на GARDENA. Неправилното изхвърляне може да окаже отрицателно въздействие върху околната среда и човешкото здраве поради възможното наличие на опасни вещества.

ВАЖНО!

→ Изхвърлете продукта на или чрез Вашия местен център за събиране и рециклиране на отпадъци.

cs Automatický vodní automat pro domácnost a zahradu

Původní návod k používání

1. BEZPEČNOSTNÍ POKYNY	21
2. MONTÁŽ	22
3. OBSLUHA	22
4. OBSLUHA (Č. V. 9072)	23
5. ÚDRŽBA	23
6. SKLADOVÁNÍ	24
7. ODSTRAŇOVÁNÍ CHYB	24
8. TECHNICKÁ DATA	25
9. PŘÍSLUŠENSTVÍ / NÁHRADNÍ DÍLY	25
10. SERVIS	25
11. LIKVIDACE	25

1. BEZPEČNOSTNÍ POKYNY

1.1 Symboly na výrobku



→ Přečtěte si návod k používání.

1.2 Obecné bezpečnostní pokyny

1.2.1 Obecné bezpečnostní pokyny k čerpadlům



NEBEZPEČÍ!

Úraz elektrickým proudem

Nebezpečí úrazu elektrickým proudem.

- Výrobek se musí používat s napájením prostřednictvím proudového chrániče (RCD) s jmenovitým vypínacím proudem maximálně 30 mA.
- Před vyřazením z provozu, prováděním servisu nebo výměnou dílů výrobek odpojte od elektrické sítě.
- Udržujte připojení čerpadla k síti mimo dosah, převážně dětí.

1.3 Bezpečnostní pokyny pro čerpadla

1.3.1 Bezpečné pracovní postupy

Teplota vody nesmí překročit 35 °C.

Čerpadlo se nesmí používat, pokud jsou ve vodě lidé.

1.3.2 Bezpečnostní spínač

Tepelné jističe: V případě přetížení se čerpadlo vypne integrovanou tepelnou ochranou motoru. Po dostatečném vychladnutí motoru je čerpadlo opět připraveno k provozu.

1.4 Doplnkové bezpečnostní pokyny

1.4.1 Zamýšlené použití

Tento výrobek mohou pod dohledem nebo po poskytnutí pokynů týkajících se bezpečného používání výrobku a seznámení s následnými riziky používat děti ve věku 8 let a starší a rovněž osoby s tělesným, smyslovým nebo mentálním postižením nebo nedostatkem zkušeností či znalostí. Děti si s produktem nesmějí hrát. Čištění a uživatelskou údržbu nesmí provádět děti bez dozoru, pokud nejsou starší 8 let a nejsou pod dohledem.

Nedoporučuje se, aby tento výrobek používaly osoby mladší 16 let.

Automatický vodní automat pro domácnost a zahradu GARDENA je určen k čerpání podzemní a dešťové vody, vody z vodovodu a chlorované vody na soukromých zahradách a pozemcích.

Výrobek není určen ke komerčnímu použití.

Výrobek není určen k trvalému provozu.

1.4.2 Převážné kapaliny

Automatický vodní automat pro domácnost a zahradu GARDENA se smí používat pouze k čerpání vody. Čerpání slané a znečištěné vody poškodí čerpadlo.



VAROVÁNÍ!

Nebezpečí poranění

- Nečerpajte korozivní, vysoce hořlavé nebo výbušné látky (např. benzín, petrolej, ředidla k ředění nitrocelulóзовých nátěrových hmot), oleje, palivový olej nebo potraviny.

1.4.3 Další pokyny týkající se elektrické bezpečnosti:



NEBEZPEČÍ!

Riziko srdeční zástavy

Tento výrobek generuje během provozu elektromagnetické pole. Toto elektromagnetické pole může ovlivnit fungování aktivních nebo pasivních lékařských přístrojů (např. kardiostimulátorů), což může mít za následek vážná nebo smrtelná zranění.

- Před použitím tohoto výrobku se poraďte se svým lékařem a s výrobcem implantovaného přístroje.
- Po použití výrobku odpojte síťovou zástrčku od elektrické zásuvky.

- Umístěte čerpadlo do stabilní polohy na místě chráněném proti zaplavení, aby nemohlo spadnout do vody.
- Čerpadlo instalujte v bezpečné vzdálenosti (min. 2 m) od přepravní kapaliny.
- Schválený osobní bezpečnostní spínač lze použít jako další bezpečnostní prvek pro proudový chránič (RCD). Ohledně tohoto opatření se poraďte s kvalifikovaným elektrikářem.
- Informace na typovém štítku musí odpovídat údajům o elektrické síti.
- Před vstupem do bazénu připojeného k čerpadlu odpojte čerpadlo ze zásuvky.
- Pokud je kabel pro připojení k elektrické síti tohoto stroje poškozený, musí jej vyměnit výrobce, jeho zákaznický servisní tým nebo obdobně kvalifikovaná osoba, aby se předešlo nebezpečí.
- Síťovou zástrčku a kabel pro připojení k elektrické síti chraňte před teplem, olejem a ostrými hranami.
- Čerpadlo nepřeházejte za kabel ani nepoužívejte kabel k odpojení zástrčky z elektrické zásuvky.
- Čerpadlo nainstalujte na místě, které je zabezpečeno před zaplavením.
- Vyhnete se pravidelnému používání čerpadla v mokřem nebo vlhkém prostředí.
- Pravidelně kontrolujte připojovací kabel.
- Před použitím vždy proveďte vizuální kontrolu čerpadla (zejména kabelu pro připojení k elektrické síti a síťové zástrčky).
- Poškozené čerpadlo se nesmí používat.
- Pokud je čerpadlo poškozené, je nezbytné, aby jej zkontroloval servis GARDENA.
- Elektrické úpravy smí provádět pouze kvalifikovaný elektrikář.
- Před plněním, demontáží nebo údržbou čerpadla jej odpojte od elektrické sítě.
- Při používání našich čerpadel s generátorem dbejte na varování výrobce generátoru.

1.4.4 Prodlužovací kabel

Při použití prodlužovacích kabelů musí kabely odpovídat minimálním průřezům uvedeným v následující tabulce:

Napětí	Délka kabelu	Průřez
230–240 V/50 Hz	Do 20 m	1,5 mm ²
230–240 V/50 Hz	20–50 m	2,5 mm ²

1.4.5 Další pokyny týkající se osobní bezpečnosti



NEBEZPEČÍ!

Nebezpečí udušení

- Menší díly mohou být snadno spolknuty.
- Během montáže výrobku zamezte přístup dětem.



NEBEZPEČÍ!

Nebezpečí poranění horkou vodou!

Čerpaná voda je pod tlakem a může způsobit zranění, pokud přímo zasáhne tělo nebo oči.

- Odpojte čerpadlo od elektrické sítě a nechte vodu vychladnout.
- Neotevírejte víčka ani armatury, pokud je voda horká.
- Výrobek nepoužívejte, pokud jste unaveni nebo jste pod vlivem drog, alkoholu či léků. Při provozu čerpadla stačí okamžitá nepozornost a následkem může být vážný úraz.
- Před opětovným spuštěním se ujistěte, že je přívod vody správný, a čerpadlo zcela naplňte vodou.
- Pokud jsou hadice nebo potrubí vystaveny slunci, mohou se velmi zahřát.
- Nepoužívejte výrobek s rozpuštěnými vlasy.
- Nepřipojujte čerpadlo k přívodu pitné vody.
- Aby se zabránilo chodu čerpadla na sucho, zajistěte, aby byl konec sací hadice vždy v přepravním médiu.
- Při plnění čerpadla vodou zajistěte, aby k čerpadlu nebyly připojeny žádné hadice nebo spotřebiče a aby bylo čerpadlo obecně ve vodorovné poloze.
- Před uvedením čerpadla do provozu jej pomalu naplňte vodou, dokud nezačne přetékat.
- Ujistěte, že hadice nejsou zalomené nebo překroucené.
- Písek a jiné abrazivní materiály způsobují rychlejší opotřebení a nižší výkon čerpadla.
- Pokud voda obsahuje větší množství písku, použijte přídatný předfiltr čerpadla.
- Čerpání znečištěné vody, například obsahující kamínky, jehličí stromů atd., může čerpadlo poškodit.

2. MONTÁŽ



NEBEZPEČÍ!

Nebezpečí poranění.

Při neúmyslném spuštění výrobku hrozí nebezpečí úrazu.
→ Před zahájením instalace výrobku jej odpojte od zdroje napájení.

2.1 Výběr místa instalace

- Čerpadlo musí být instalováno na místě, které je zabezpečeno před zaplavením a s dostatečným větráním kolem ventilačních otvorů.
- Musí být nejméně 5 cm od stěn.
- Musí být umístěna nejméně 2 m od otevřené vody.
- Místo instalace musí být rovné, pevné a musí zajišťovat bezpečný podklad pro čerpadlo.
- Povrch musí mít nízké vibrace (např. neumísťujte na kovové plechy nebo plastové nádrže), aby byl zajištěn tichý provoz.
- Pokud je to možné, nainstalujte čerpadlo výše, než je povrch vody, kterou chcete čerpat. Pokud to není možné, nainstalujte mezi jednotku čerpadla a sací hadici uzavírací ventil odolný vůči podtlaku.
- Pokud je instalace pod úrovní vody, musí být instalováno uzavírací zařízení, aby se zabránilo nežádoucím ztrátám vody.
- Umístěte čerpadlo tak, abyste mohli umístit nádobu odpovídající velikosti pro vyprázdnění čerpadla pod vypouštěcí šroub ①.
- Aby během vyprázdnění nedošlo k úniku vody na podlahu a aby bylo možné čerpadlo zcela vyprázdnit, je nutné jej naklonit dopředu přibližně o 80° směrem k vypouštěcímu šroubu ①.

2.2 Připojení hadice k sací straně [obr. A2]

2.2.1 Příprava

Připojení sací strany ⑤ je opatřeno vnějším závitem 33,3 mm (G 1").

Spojovací díl ③ na sací straně utahujte pouze rukou [obr. A2/A2b].

Abyste zkrátili dobu potřebnou k obnově sání, doporučujeme použít sací hadici se zpětnou klapkou, která zabráňuje automatickému vypuštění sací hadice po vypnutí čerpadla [obr. A2c].

Nasátí vzduchu do sacího systému může způsobit ztrátu funkce a zvýšení hluku.

→ Pečlivě připojte sací systém.

→ Pravidelně kontrolujte těsnění a v případě potřeby jej vyměňte.

Nepoužívejte modulární součásti vodní hadice na sací straně.

Na sací straně musí být použita sací hadice odolná vůči podtlaku:

- Například **sací sada GARDENA č. v. 9090 / 9091 / 9092**
- nebo **sací hadice do ražené studny GARDENA č. v. 1729.**
- Připojte sací hadice ② bez závitového připojení k přípojce na sací straně pomocí spojovacího dílu sací hadice ③ (např. **č. v. 1723 / 1724**), přičemž se ujistěte, že je připojení vzduchotěsné.

Poznámka: Netěsnosti na sací straně nejsou vidět.

Existují dva typy připojovacích systémů:

- **Navržené pro ploché těsnění:**

Není vyžadována těsnicí páska na závity.

→ Ujistěte se, že je ploché těsnění ④ vloženo do spojovacího dílu sací hadice a že není poškozené.

- **Navržené pro těsnicí pásku na závity:**

Není zapotřebí ploché těsnění.

Nevhodný těsnicí systém může vést k únikům.

→ Používejte těsnicí systém určený k tomuto účelu.

2.2.2 Připojení sací hadice [obr. A2]

1. Ujistěte se, že je ploché těsnění ④ vloženo do spojovacího dílu sací hadice.
 2. Sací hadici odolnou vůči podtlaku ② našroubujte na přípojku na sací straně (IN) ⑤ tak, aby bylo připojení vzduchotěsné.
→ Spojovací díl sací hadice musí být instalován rovně [obr. A2a].
 3. Vedte sací hadici ② tak, aby byla rovně a nebyla zkroucená.
 4. Pro výšky sání nad 3 m: Sací hadici ② rovněž zajistěte (například ji připevněte k dřevěnému kolíku).
✓ *Tím se hmotnost sací hadice odlehčí od čerpadla.*
- Pokud je voda silně znečištěná, doporučuje se kromě integrovaného filtru použít předfiltr pro čerpadla Gardena obj. č. 1730/1731.

2.3 Připojení hadice k výtlačné straně [obr. A3]

2.3.1 Příprava

Aby bylo zajištěno správné odvětrání, nepřipojujte tlakovou hadici, dokud nebude čerpadlo naplněno (viz část „3.1 Pumpe starten / stoppen [Abb. O1 / O2 / O3]“).

Připojení na výtlačné straně je opatřeno vnějším závitem 33,3 mm (G 1").

Spojovací díl ⑧ na výtlačné straně utahujte pouze rukou.

Pevné potrubí musí být instalováno pod úhlem nahoru, aby voda mohla proudit zpět do čerpadla na výtlačné straně.

Důležité informace pro trvalou instalaci:

Pokud je výrobek trvale instalován v uzavřeném prostoru, je třeba k připojení provozního přívodu vody namísto pevného potrubí používat pouze pružné hadice (například vyztužené hadice). Ohebné hadice snižují hladinu hluku a brání poškození způsobenému tlakovými rázy. Pevné trubky lze instalovat se sklonem nahoru pouze na prvních 2 m. Aby nedošlo k poškození závitu, ujistěte se, že jsou všechny kovové spoje namontovány pečlivě a precizně.

Výtlačný výkon čerpadla lze efektivně využít připojením 19mm (3/4") hadic v kombinaci s následujícími prvky:

- **přípojovací sada pro čerpadla GARDENA č. v. 1752,**
- 25mm (1") hadice se **závitovou rychloupínací spojkou s vnitřním závitem GARDENA č. v. 7109 / rychloupínací hadicovou spojkou č. v. 7103.**

1. Tlakovou hadici ⑨ držte nebo upevněte ve svislé poloze, aby nedošlo k jejímu zalomení na svislém výstupu čerpadla.
2. Položte tlakovou hadici ⑨ naplocho na zem a ujistěte se, že na tlakové hadici ⑨ nejsou žádné vzestupy tvaru U ani navinuté části hadice.

→ Nejlepším způsobem, jak umožnit únik vzduchu, je natáhnout tlakovou hadici tak, aby vedla nahoru od čerpadla.

2.3.2 Připojení tlakové hadice [obr. A3]

→ Připojte tlakovou hadici ⑨ k přípojce na výtlačné straně ⑥.

→ Ujistěte se, že je ploché těsnění ⑦ vloženo do spojovacího dílu ⑧.

Pokud používáte jiné spoje, použijte těsnicí pásku na vnějším závitu přípojek.

2.3.3 Připojení tlakové hadice pomocí kombinovaného systému GARDENA

Pro kombinovaný systém GARDENA je například vyžadována **přípojka pro čerpadla GARDENA č. v. 1745.**

Kombinovaný systém GARDENA lze použít pro připojení hadic 19 mm (3/4") / 16 mm (5/8") a 13 mm (1/2").

Průměr hadice	Přípojka čerpadla	
13 mm (1/2")	Přípojovací sada pro čerpadla GARDENA	Č. v. 1750
16 mm (5/8")	Šroubení GARDENA Rychlospojka GARDENA	Obj. č. 18222 Č. v. 18216
19 mm (3/4")	Přípojovací sada pro čerpadla GARDENA	Č. v. 1752

2.4 Tipy

2.4.1 Připojení čidla půdní vlhkosti (volitelné pro č. v. 9072) [obr. A4]

1. Ujistěte se, že jsou do čidla půdní vlhkosti vloženy nabitá baterie nebo dobíjecí baterie.
2. Umístěte čidlo půdní vlhkosti do zavlažovací oblasti.
3. Zasuňte zástrčku ⑩ čidla půdní vlhkosti do přípojky pro senzor ⑪ na čerpadle.

2.4.2 Instalace předfiltru (příslušenství)

Pokud je předfiltr příliš dlouhý, může být nainstalován v jiné poloze (například vodorovně), než ve svislém směru směrem dolů.

3. OBSLUHA



NEBEZPEČÍ!

Úraz elektrickým proudem.

Nebezpečí úrazu elektrickým proudem.
→ Před plněním čerpadla odpojte výrobek od elektrické sítě.

Automatické vodní automaty pro domácnost a zahradu GARDENA, č. v. 9070 a 9072 můžete používat s vlastním ovládacím panelem zařízení [obr. O3].

Výrobek s č. v. 9072 lze také ovládat pomocí aplikace GARDENA Bluetooth® App v kombinaci s mobilním zařízením.

3.1 Spuštění a zastavení čerpadla [obr. O1/O2/O3]



VÝSTRAHA!

Provoz jednotky čerpadla na sucho

→ Před uvedením čerpadla do provozu jej pomalu naplňte vodou, dokud nezačne přetékat.

3.1.1 Příprava čerpadla

POZNÁMKA:

Specifikované maximální hladiny vlastního plnění čerpadla (viz kapitola 8. TECHNICKÁ DATA) je dosaženo, pouze pokud je čerpadlo plné a tlaková hadice držena vysoko nahoře přímo před tlakovým výstupem během fáze vlastního plnění čerpadla. To zajišťuje, že čerpané médium nemůže z tlakové hadice uniknout. Při použití kompletní sací hadice se zpětným ventilem není nezbytné držet tlakovou hadici nahoře.

1. Odpojte sací hadici ② a tlakovou hadici ⑨.
2. Rukou našroubujte krytku ⑬ na plnicí otvor ⑫.
3. Vytáhněte filtr ⑱ z plnicího otvoru ⑫ pomocí nástroje pro demontáž ⑳.
4. Pomalu naplňte čerpadlo vodou plnicím otvorem ⑫, dokud voda nezačne mírně přetékat na sací straně ⑤ [obr. O1a].
5. Vypusťte zbývající vodu z tlakové hadice ⑨.
6. Otevřete kohouty a ventily všech spotřebičů (zavlažovací příslušenství, vodovodní kohoutky atd.).
 - ✓ Během sání může unikat vzduch.
7. Znovu vložte filtr ⑱.
8. Rukou (bez použití nářadí) našroubujte krytku ⑬ na plnicí otvor ⑫.
9. Připojte sací hadici ② a tlakovou hadici ⑨.

3.1.2 Spuštění čerpadla

1. Zapojte zástrčku napájecího kabelu do elektrické zásuvky.
 2. Pro vysoké sací výšky: Během procesu plnění zvedněte a podržte tlakovou hadici ⑨ nejméně 1,8 m svisle nad čerpadlem.
 3. Stiskněte vypínač ⑭.
 - ✓ Rozsvítí se kontrolka LED napájení ⑮ a kontrolka LED s kapkou vody ⑯ bude blikat.
- Proces plnění může trvat až šest minut.
- Pokud nebyla po šesti minutách čerpána žádná voda, čerpadlo se vypne a kontrolka LED ⑮ dvakrát blikne (viz kapitola 6. ODSTRAŇOVÁNÍ CHYB).

Úspěšný proces plnění:

- Rozsvítí se kontrolka LED napájení ⑮ a kontrolka LED s kapkou vody ⑯.
- Čerpadlo je nyní v automatickém režimu.

3.1.3 Automatický režim (normální provoz)

V automatickém režimu čerpadlo začne čerpat vodu, jakmile je tlak nižší než zapínací tlak. Jinými slovy po otevření spotřebiče (zalévacího příslušenství, vodovodního kohoutku apod.).

Jakmile je spotřebič zavřen a není detekován žádný průtok, spustí se 5sekundová prodleva a následně se vypne motor.

- ✓ Kontrolka LED napájení svítí, kontrolka LED s kapkou vody nesvítí.

Jakmile je spotřebič znovu otevřen a tlak je nižší než zapínací tlak, motor se znovu zapne.

3.1.4 Aktivace/deaktivace funkce „Přímé spuštění“

Pomocí funkce „Přímé spuštění“ se čerpadlo spustí, jakmile je napájeno.

1. Zapojte zástrčku napájecího kabelu do elektrické zásuvky.
2. Stiskněte vypínač ⑭ na přibližně 3 sekundy (10 sekund pro č. v. 9072).
 - ✓ Kontrolka LED s kapkou vody ⑯ pětikrát zeleně blikne.
 - ✓ Funkce „Přímé spuštění“ se aktivuje, respektive deaktivuje.
3. Odpojte čerpadlo od zdroje napájení.

→ Je-li aktivována funkce „Přímé spuštění“, čerpadlo se spustí automaticky, jakmile je obnoveno napájení.

3.1.5 Zastavení čerpadla

→ Stiskněte vypínač ⑭.

- ✓ Čerpadlo se zastaví.

3.2 Program malého objemu vody a varování kapající vody

3.2.1 Varování kapající vody

V případě úniku nebo kapání vody z kohoutku tlak neustále klesá pod zapínací tlak a čerpadlo se cyklicky zapíná a vypíná.

Pokud se čerpadlo cyklicky zapíná a vypíná, automaticky se vypne, aby se zabránilo nechtěnému úniku vody (pokud byla zjištěna kapající voda, kontrolka LED ⑯ čtyřikrát blikne, viz kapitola 7. FEHLERBEHEBUNG).

3.2.2 Program malého objemu vody

Aby se zajistilo, že se čerpadlo v případě zamýšleného použití s malým objemem vody (např. pračky nebo kapkové závlahy) předčasně nevypne, aktivuje se varování kapající vody až po 60 minutách (program malého objemu vody).

Pro č. v. 9072 lze limit 60 minut upravit v aplikaci.

Cyklické zapínání a vypínání čerpadla během programu malého objemu vody nemá žádný vliv na životnost čerpadla.

3.2.3 Provoz s pračkami

Provoz s pračkami je možný i s programem ECO, protože program malého objemu vody jej dokáže rozpoznat odděleně od úniku a neaktivuje se žádná chyba. Bezproblémové použití pračky je tedy možné i po dobu delší než 60 minut.

3.2.4 Pro nepřetržitou kapkovou závlahu

Pokud má být program malého objemu vody použit déle než 60 minut, musí být zavlažování přerušeno na dobu nejméně 5 minut před uplynutím 60 minut. Program malého objemu vody pak lze použít po dalších 60 minut.

3.3 Význam signalizace kontrolkami LED [obr. O3]

Kontrolka LED napájení ⑮ svítí zeleně.	Čerpadlo je připraveno k provozu a natlakováno.
Kontrolka LED napájení ⑮ svítí zeleně. Kontrolka LED s kapkou vody ⑯ bliká zeleně.	Čerpadlo je v režimu plnění nebo v rámci 5sekundové prodlevy.
Kontrolka LED napájení ⑮ svítí zeleně. Kontrolka LED s kapkou vody ⑯ svítí zeleně.	Čerpadlo je v provozu a čerpá vodu.
Kontrolka LED s kapkou vody ⑯ pětikrát zeleně blikne.	Byl stisknut vypínač ⑭ na přibližně 3 sekundy (10 sekund pro č. v. 9072). „Přímé spuštění“ je zapnuto nebo vypnuto.
Kontrolka LED Bluetooth ⑰ bliká.	Baterie je v režimu párování.
Připojení Bluetooth bylo úspěšné.	Kontrolka LED Bluetooth ⑰ svítí modře.
Kontrolka LED s kapkou vody ⑯ bliká/ svítí červeně.	Viz část 7. FEHLERBEHEBUNG.

4. OBSLUHA (Č. V. 9072)

4.1 Stažení aplikace GARDENA Bluetooth App

→ Stáhněte si zdarma aplikaci GARDENA Bluetooth® App z obchodu App Store (Apple) nebo Google Play.



→ Nebo naskenujte QR kód.

Systémové požadavky:
Alespoň Android 5.0/iOS 13.X

4.2 Spárování mobilního zařízení s čerpadlem

1. Zapojte zástrčku napájecího kabelu do elektrické zásuvky.
2. Stiskněte vypínač ⑭ na přibližně 3 sekundy.
 - ✓ Kontrolka LED Bluetooth ⑰ bliká.
- Nyní máte 3 minuty na spárování mobilního zařízení.
3. Ujistěte se, že máte volný výhled na čerpadlo. *Dosah závisí na mobilním zařízení.*
4. Spusťte aplikaci GARDENA Bluetooth App a postupujte podle pokynů.

Připojení bylo úspěšné: Kontrolka LED Bluetooth svítí modře.

Připojení se nezdařilo: Kontrolka LED Bluetooth nesvítí.

→ Zkuste to znovu nebo se obraťte na servis GARDENA s žádostí o pomoc.

5. ÚDRŽBA



NEBEZPEČÍ!

Nebezpečí poranění

Nebezpečí poranění v důsledku neúmyslného spuštění.

→ Odpojte zástrčku z elektrické zásuvky.

→ Po provedení údržby se ujistěte, že jsou všechny díly řádně upevněny.

5.1 Čištění čerpadla



NEBEZPEČÍ!

Nebezpečí poranění a poškození majetku!

Nesprávné čištění výrobku může způsobit zranění osob a poškození výrobku.

- Nepoňujte čerpadlo do vody.
- Nečistěte čerpadlo vodou pod vysokým tlakem.
- K čištění výrobku nepoužívejte agresivní chemikálie, benzín nebo rozpouštědla. Některé z těchto látek mohou zničit důležité plastové součásti.

→ Ventilační otvory musí být vždy čisté.

1. Vyčistěte skříň čerpadla vlhkou utěrkou.
2. Vyčistěte ventilační otvory pomocí měkkého kartáče (nepoužívejte ostré předměty).

5.2 Vylachování čerpadla

Po čerpání chlorované vody je nutné čerpadlo propláchnout.

1. Načerpajte vlažnou vodu (max. 35 °C) s přídavkem jemné čistící kapaliny (např. mycího prostředku), dokud nebude čerpaná voda čistá.
2. Zlikvidujte zbytky podle místních předpisů pro likvidaci odpadu.

5.3 Čištění filtru a zpětného ventilu [obr. M1]

Filtr je třeba čistit v pravidelných intervalech v závislosti na úrovni znečištění vody, nejpozději však při jeho nesprávné funkci.

1. Zavřete všechny uzavírací ventily na sací straně.
2. Otevřete všechny uzavírací ventily ve výtlačném vedení (zavlažovací příslušenství, stopspojka atd.).
 - ✓ *To způsobí snížení tlaku na výtlačné straně.*
3. Rukou našroubujte krytku ⑬ na plnicí otvor ⑫.
4. Vytáhněte filtr ⑲ z plnicího otvoru ⑫ pomocí nástroje pro demontáž ⑳.
5. Vyčistěte filtr ⑲ a zpětný ventil ⑱ pod tekoucí vodou a v případě potřeby použijte měkký kartáček nebo jemnou čistící kapalinu.
6. Nainstalujte filtr ⑲ a zpětný ventil ⑱ v opačném pořadí.

6. SKLADOVÁNÍ



Upozornění!

Poškození čerpadla mrazem

→ Čerpadlo skladujte na místě, které je chráněno před mrazem.

→ Výrobek musí být uchovávan mimo dosah dětí.

6.1 Odtlakování čerpadla [obr. S1]

1. Odpojte zástrčku z elektrické zásuvky.
2. Zavřete všechny uzavírací ventily v sacím vedení.
3. Otevřete všechny uzavírací ventily ve výtlačném vedení (zavlažovací příslušenství, stopspojka atd.).
 - ✓ *To způsobí snížení tlaku na výtlačné straně.*

6.2 Vypuštění čerpadla [obr. S1]

1. Rukou našroubujte krytku ⑬ na plnicí otvor ⑫.
2. Umístěte vhodnou nádobu pod čerpadlo.
3. Otevřete vypouštěcí šroub ①.
4. Nakloňte čerpadlo mírně směrem k vypouštění (až o 80°).
 - ✓ *Čerpadlo je zcela vypuštěno.*

6.3 Skladování čerpadla [obr. S2]

1. Odšroubujte sací hadici ② a tlakovou hadici ⑨.
2. Našroubujte krytku ⑬ na plnicí otvor ⑫ a vypouštěcí šroub ① rukou (bez použití nářadí).
3. Skladujte čerpadlo na suchém a zakrytém místě chráněném proti mrazu.

7. ODSTRAŇOVÁNÍ CHYB

UPOZORNĚNÍ!

Opravy smí provádět pouze servisní oddělení společnosti GARDENA nebo specializovaní prodejci schválení společností GARDENA.

→ V případě jiných závad se obraťte na servisní centrum společnosti GARDENA: www.gardena.com/contact.

7.1 Uvolnění oběžného kola [obr. T1]

Pokud bylo oběžné kolo zablokováno nečistotami, lze jej uvolnit.

→ Pomocí izolovaného šroubováku otočte hřídelem oběžného kola ⑳ směru hodinových ručiček.

✓ *Zablokované oběžné kolo se tak uvolní.*

7.2 Tabulka chyb pro 9070 a 9072

Problém	Možná příčina	Náprava
Kontrolka LED ⑯ bliká červeně každé 3 sekundy	Během uvádění do provozu čerpadlo nečerpá vodu po dobu 30 sekund nebo není nainstalován filtr nebo je ucpaný.	
Čerpadlo běží, ale bez sání.	Čerpadlo není naplněno čerpanou kapalinou.	→ Naplňte čerpadlo a zajistěte, aby se voda nevypouštěla na výtlačné straně během procesu plnění (viz kapitola 3. OBSLUHA).
	Vzduch nemůže uniknout na výtlačné straně, protože výstupy na výtlačné straně jsou uzavřené.	→ Otevřete výstupy na výtlačné straně (viz kapitola 3. OBSLUHA).
Čerpadlo se nespouští.	Filtr není nainstalován. Nelze detekovat průtok.	→ Nainstalujte filtr (viz část Instalace filtru).
Kontrolka LED ⑯ bliká červeně dvakrát každé 3 sekundy	Během uvádění do provozu čerpadlo nečerpá vodu po dobu 6 minut.	
Došlo k přerušení přívodu vody na sací straně.	Porucha na sací straně.	→ Ponořte konec sací hadice do vody. → Eliminujte možné úniky na výtlačné straně. → Vyčistěte zpětný ventil v sacím vedení a zkontrolujte směr montáže. → Vyčistěte sací filtr na konci sací hadice. → Vyčistěte těsnění krytu filtru a zcela utáhněte kryt (viz kapitola 4. ÚDRŽBA). → Vyčistěte filtr v čerpadle. → Opakujte proces plnění, viz část 3.1.2 Pumpe starten.
	Čerpadlo nebylo dostatečně naplněno čerpanou kapalinou.	→ Naplňte čerpadlo a zajistěte, aby se voda nevypouštěla na výtlačné straně během procesu plnění (viz kapitola 3. OBSLUHA).
	Vzduch nemůže uniknout na výtlačné straně, protože výstupy na výtlačné straně jsou uzavřené.	→ Otevřete výstupy na výtlačné straně (viz kapitola 3. OBSLUHA).
	Sací hadice je deformovaná nebo ohnutá.	→ Použijte novou sací hadici.
Kontrolka LED ⑯ bliká červeně třikrát každé 3 sekundy	Čerpadlo nečerpá vodu během provozu po dobu 30 sekund.	
Došlo k přerušení přívodu vody na sací straně.	Porucha na sací straně.	→ Ponořte konec sací hadice do vody. → Eliminujte možné úniky na výtlačné straně. → Vyčistěte zpětný ventil v sacím vedení a zkontrolujte směr montáže. → Vyčistěte sací filtr na konci sací hadice. → Vyčistěte těsnění krytu filtru a zcela utáhněte kryt (viz kapitola 4. ÚDRŽBA). → Vyčistěte filtr v čerpadle.
	Sací hadice je deformovaná nebo ohnutá.	→ Použijte novou sací hadici.
	Přívod vody do čerpadla je přerušen.	→ Zkontrolujte těsnost sacího vedení a v případě potřeby jej opravte. → Tip: Problému můžete předejít instalací zpětného ventilu na sací stranu.
Kontrolka LED ⑯ bliká červeně čtyřikrát každé 3 sekundy	Čerpadlo se během provozu vypíná po 60 minutách.	
Byla zjištěna kapající voda.	Netěsnost na výtlačné straně (např. kapající kohoutek).	→ Eliminujte jakékoli možné úniky na výtlačné straně.
	Byla překročena maximální doba trvání varování kapání vody (60 min pro program malého objemu vody).	→ Při použití programu malého množství vody zkráťte dobu zavlažování nebo přerušete provoz na 5 minut. → Zvyšte spotřebu vody.
	Zpětný ventil je ucpaný.	→ Vyčistěte zpětný ventil (viz část „Čištění zpětného ventilu“). → Vyčistěte filtr v čerpadle.
Nesvítil žádná kontrolka LED		

Problém	Možná příčina	Náprava
Čerpadlo nezačne čerpat.	Problém s napájením.	→ Zkontrolujte pojistku a kabely. → Zapojte síťovou zástrčku.
	Aktivoval se spínač proudového chrániče (zbytkový proud).	→ Odpojte čerpadlo od zdroje napájení a obraťte se na servis GARDENA.
	Elektrická porucha.	→ Odpojte čerpadlo od zdroje napájení a obraťte se na servis GARDENA.
	Aktivoval se tepelný přerušovač obvodu (přehřátý motor).	1. Otevřete všechna uzavírací zařízení ve výtlačném vedení (uvolněte tlak). 2. Ujistěte se, že je k dispozici dostatečné větrání, a nechte čerpadlo vychladnout po dobu přibližně 20 minut.
	Oběžné kolo je zablokováno.	1. Odpojte zahradní čerpadlo od zdroje napájení. 2. Uvolněte oběžné kolo (viz část „Uvolnění oběžného kola“). 3. Nechte čerpadlo vychladnout po dobu přibližně 20 minut.
Signál snímače průtoku je vadný.	Senzor průtoku je znečištěný.	→ Vyčistěte snímač průtoku (viz část „Čištění snímače průtoku“).

7.3 Tabulka chyb pro 9072

Problém	Možná příčina	Náprava
Kontrolka LED (16) bliká červeně pětkrát každé 3 sekundy	Voda v čerpadle mohla zmrznout. (Venkovní teplota klesla pod 0 °C.)	
Čerpadlo se vypíná.	Hrozí bezprostřední nebezpečí poškození motoru.	→ Zcela vypusťte vodu z čerpadla. → Čerpadlo skladujte na místě chráněném před mrazem. → Vyřadte čerpadlo z provozu, pokud má venkovní teplota klesnout pod 0 °C.
Kontrolka LED (16) bliká červeně šestkrát každé 3 sekundy	Byla dosažena maximální doba provozu.	
Čerpadlo se vypíná.	Bylo dosaženo přednastaveného limitu doby chodu.	→ V případě potřeby upravte maximální dobu provozu v aplikaci GARDENA Bluetooth® App.
Kontrolka LED (16) svítí červeně každé 3 sekundy	Hardwarová chyba.	
Čerpadlo se vypíná.	Došlo k chybě hardwaru čerpadla.	→ Odpojte čerpadlo od zdroje napájení a obraťte se na servis GARDENA.

8. TECHNICKÁ DATA

Čerpadlo	Jednotka	Hodnota (č. v. 9070)	Hodnota (č. v. 9072)
Jmenovitý výkon	W	600	700
Síťové napětí	V (AC)	230	230
Síťová frekvence	Hz	50	50
Maximální čerpaný objem	l/h	4600	5000
Max. tlak / Max. výtlačná výška	bar/ m	4 40	4,3 43
Max. hladina vlastního plnění	m	8	8
Zapínací tlak	bar	1,5 ± 0,2	1,5 ± 0,2
Napájecí kabel	m	1,5 (H07RN-F)	1,5 (H07RN-F)
Hmotnost bez kabelu (příbl.)	kg	6,7	7,4
Hladina akustického tlaku			
L_{PA}			
Vzdálenost: 1 m	dB	60	63
5 m	dB	47	49
10 m	dB	40	43

Čerpadlo	Jednotka	Hodnota (č. v. 9070)	Hodnota (č. v. 9072)
Hladina akustického výkonu L_{WA}¹⁾ naměřená/zaručená	dB(A)	68,7/ 71	71,5/ 74
Odchylka k_{WA}	dB(A)	2,58	2,28
Max. teplota média	°C	35	35

Metody měření podle: 1) Směrnice 2000/14/ES

9. PŘÍSLUŠENSTVÍ / NÁHRADNÍ DÍLY

Sací hadice GARDENA	Odolné vůči zalamování a podtlaku, k dispozici po metrech č. v. 1720/1721 (19 mm (3/4") / 25 mm (1")) bez přípojovacích armatur nebo v pevné délce č. v. 9090/9091 s přípojovacími armaturami.	
Přípojka k sací hadici GARDENA	Pro připojení na sací straně.	Č. v. 1723 / 1724
Přípojovací sada pro čerpadla GARDENA	Pro připojení na výtlačné straně.	Č. v. 1750 / 1752
Sací filtr se zpětnou klapkou GARDENA	Pro instalaci do sacích hadic dodaných po metrech.	Č. v. 9093
Předfiltr pro čerpadla GARDENA	Doporučeno pro čerpání vody, která obsahuje písek.	Č. v. 1730 / 1731
Sací hadice pro kopané studny GARDENA	Pro vakutěsné připojení PTU k trubkové studni nebo pevným potrubím. Délka 0,5 m. S vnitřním 33,3mm závitem (G 1) na obou stranách.	Č. v. 1729
Plovák GARDENA pro plovoucí sání	Lze připojit k sacímu filtru 9090/9092/9093 a umožňuje odsávání bez nečistot pod hladinou vody.	Č. v. 9094
Rychlospojka GARDENA	Pro připojení 1" tlakových hadic na výtlačné straně.	Č. v. 7109 / 7103
Čidlo půdní vlhkosti GARDENA (č. v. 9072)	Pro zavlažování v závislosti na vlhkosti půdy.	Č. v. 1867

10. SERVIS

Aktuální kontaktní informace na naše servisní oddělení naleznete online na adrese: www.gardena.com/contact.

11. LIKVIDACE

Likvidace výrobku:



Symbol značí, že výrobek nelze zlikvidovat jako domovní odpad. Odevzdejte výrobek v místním sběrném místě pro recyklaci elektrických a elektronických zařízení.

To pomůže zajistit správnou likvidaci odpadu na konci jeho životnosti. Další informace získáte na místním úřadě, u služby zajišťující zpracování domovního odpadu nebo u prodejce GARDENA. Nesprávná likvidace může mít negativní dopad na životní prostředí a lidské zdraví v důsledku možné přítomnosti nebezpečných látek.

UPOZORNĚNÍ!

→ Výrobek zlikvidujte prostřednictvím Vašeho místního recyklačního sběrného místa.

da Automatisk Home & Garden-pumpe

Original brugervejledning

1. SIKKERHEDSINSTRUKTIONER	1
2. MONTERING	1
3. BETJENING	2
4. BETJENING (VARENØ. 9072)	3
5. VEDLIGEHOLDELSE	3
6. OPBEVARING	4
7. FEJLAFHJÆLPNING	4
8. TEKNISKE DATA	5
9. TILBEHØR/RESERVEDELE	5
10. SERVICE	5
11. BORTSKAFFELSE	5

1. SIKKERHEDSINSTRUKTIONER

1.1 Symboler på produktet



→ Læs brugervejledningen.

1.2 Generelle sikkerhedsinstruktioner

1.2.1 Generelle sikkerhedsinstruktioner for pumper



FARE!

Elektrisk stød

Risiko for personskade som følge af elektrisk strøm.

- Produktet skal modtage strøm via en fejlstrømsafbryder (RCD) med en nominal udløsningsstrøm på højst 30 mA.
- Tag produktet ud af stikkontakten, før det tages ud af drift, serviceres eller udskiftes.
- Hold pumpens tilslutning til lysnettet utilgængelig for tredje-part, f.eks. børn.

1.3 Sikkerhedsinstruktioner for pumper

1.3.1 Sikker drift

Vandtemperaturen må ikke overstige 35 °C.

Pumpen må ikke bruges, når der er personer i vandet.

1.3.2 Sikkerhedsafbryder

Termiske afbrydere: I tilfælde af overbelastning slukkes pumpen af den indbyggede termiske motorbeskyttelse. Når motoren er kølet tilstrækkeligt ned, er pumpen klar til drift igen.

1.4 Yderligere sikkerhedsinstruktioner

1.4.1 Anvendelsesformål

Dette produkt må kun bruges under overvågning eller efter at anvisning i sikker brug af produktet og de farer, der eventuelt kan opstå ved en sådan brug, er forstået af børn på 8 år og derover samt personer med fysiske, sensoriske eller mentale handicap eller manglende erfaring og viden. Børn må ikke få lov at lege med produktet. Rengøring og brugervedligeholdelse må ikke udføres af børn uden opsyn, medmindre de er otte år eller ældre og er under opsyn.

Brugen af dette produkt af unge under 16 år anbefales ikke.

GARDENA automatisk Home & Garden-pumpe er beregnet til pumpning af grund- og regnvand, postevand og klorholdigt vand i private haver og anlæg.

Produktet er ikke beregnet til kommerciel brug.

Produktet er ikke beregnet til permanent drift.

1.4.2 Transport af væsker

GARDENAs automatiske Home & Garden-pumpe må kun bruges til at pumpe vand. Pumpning af saltvand og snavset vand vil beskadige pumpen.



ADVARSEL!

Risiko for skader

- Undgå at pumpe ætsende, meget brændbare eller eksplosive substanser (f.eks. benzin, paraffin, nitrocellulose-fortyndere), olier, brændstof eller fødevarer.

1.4.3 Yderligere elektriske sikkerhedsinstruktioner:



FARE!

Risiko for hjertestop

- Dette produkt danner et elektromagnetisk felt under betjening. Dette elektromagnetiske felt kan påvirke funktionen af aktive eller passive medicinske implantater (f.eks. pacemakere), hvilket kan medføre alvorlig personskade eller dødsfald.
- Kontakt din læge og producenten af dit implantat, før du bruger dette produkt.
- Tag stikket ud af stikkontakten efter brug af produktet.

- Anbring pumpen i en stabil og oversvømmingssikret position, så den ikke kan falde ned i vandet.
- Placer pumpen i sikker afstand (min. 2 m) fra transportvæsken.
- En godkendt personlig sikkerhedskontakt kan bruges som ekstra sikkerhedsfunktion til fejlstrømsafbryderen (RCD). Spørg en autoriseret elektriker om dette.
- Oplysningerne på typeskiltet skal stemme overens med lysnetdata.
- Tag stikket ud af pumpen, før nogen går ind i en swimmingpool, der er forbundet med den.
- Hvis strømkablet til denne maskine er beskadiget, skal det udskiftes af producenten eller dennes eftersalgsserviceteam eller en tilsvarende kvalificeret person for at undgå fare.
- Beskyt netstikket og netkablet mod varme, olie eller skarpe kanter.
- Pumpen må ikke bæres i kablet, og kablet må ikke bruges til at tage stikket ud af stikkontakten.
- Anbring pumpen et sted, hvor den ikke kan oversvømmes.
- Undgå regelmæssig brug af pumpen i våde eller fugtige omgivelser.
- Kontrollér forbindelseskablet med jævne mellemrum.
- Foretag altid en visuel inspektion af pumpen (især netttilslutningskablet og netstikket) før brug.
- En beskadiget pumpe må ikke anvendes.
- Det er vigtigt at få pumpen eftersat af et GARDENA-servicecenter, hvis den er beskadiget.
- Elektriske ændringer må kun udføres af en autoriseret elektriker.
- Tag stikket til pumpen ud af stikkontakten før påfyldning, fjernelse eller vedligeholdelse.
- Vær opmærksom på generatorproducentens advarsler, når du bruger vores pumper med en generator.

1.4.4 Forlængerledning

Når der anvendes forlængerkabler, skal de overholde minimumstværsnittene i følgende tabel:

Spænding	Ledningslængde	Tværsnit
230-240 V/50 Hz	Op til 20 m	1,5 mm ²
230-240 V/50 Hz	20-50 m	2,5 mm ²

1.4.5 Yderligere personlig sikkerhedsinstruktioner



FARE!

Risiko for kvælning

- Små dele kan nemt sluges.
- Hold små børn på afstand under monteringen.



FARE!

Risiko for personskade som følge af varmt vand

- Det pumpede vand er under tryk og kan forårsage personskade, hvis det rammer kroppen eller øjnene direkte.
- Tag pumpen ud af stikkontakten, og lad vandet køle af.
- Åbn ikke hætter eller fittings, mens vandet er varmt.
- Benyt ikke produktet, hvis du er træt eller er påvirket af narkotika, alkohol eller medicin. Et øjeblik uopmærksomhed under betjening af pumpen kan resultere i alvorlig personskade.
- Før genstart skal du sikre dig, at forsyningen af indgangsvand er korrekt, og fylde pumpen helt med vand.
- Hvis slanger eller rør udsættes for sol, kan de blive meget varme.
- Brug ikke produktet med håret løst.
- Tilslut ikke pumpen til drikkevandsforsyningen.
- For at forhindre pumpen i at køre tør skal du sørge for, at enden på sugeslangen altid er i transportmediet.
- Når pumpen fyldes med vand, skal du sørge for, at der ikke er tilsluttet slanger eller forbrugere til pumpen, og at pumpen generelt er vandret.
- Før ibrugtagning skal pumpen fyldes langsomt med vand, indtil den løber over.
- Sørg for, at slangerne ikke er bøjedede.
- Sand og andre slibende materialer forårsager hurtigere slitage og reduceret pumpeydelse.
- Hvis vandet indeholder meget sand, skal du bruge et ekstra pumpefilter.
- Pumpning af forurenede vand, f.eks. med sten, fyrretræsnåle osv., kan beskadige pumpen.

2. MONTERING



FARE!

Risiko for personskade.

- Risiko for kvæstelser, hvis produktet starter utilsigtet.
- Afbryd produktet fra strømforsyningen, før du installerer produktet.

2.1 Valg af installationssted

- Pumpen skal installeres på et sted, hvor den ikke oversvømmes, med tilstrækkelig ventilation rundt om ventilationsåbningerne.
- Det skal være mindst 5 cm fra væggene.
- Det skal være placeret mindst 2 m fra åbent vand.
- Installationsstedet skal være plant, fast og give pumpen et sikkert underlag.
- Overfladen skal være vibrationsdæmpet (må f.eks. ikke placeres på metalplader eller plasttanke) for at sikre støjsvag drift.

- Hvis det er muligt, skal du montere pumpen højere end overfladen på det vand, du vil pumpe. Hvis dette ikke er muligt, skal der monteres en vakuumbestandig spærreventil mellem pumpeenheden og sugeslangen.
- Hvis det installeres under vandniveau, skal der installeres en afspærringsenhed, der forhindrer uønsket vandtab.
- Monter pumpen, så du kan placere en beholder af passende størrelse til tømning af pumpen under aftapningsskruen ①.
- For at undgå, at der siver vand ud på gulvet under tømningssprocessen, og for at pumpen kan tømmes helt, skal det være muligt at vippe pumpen ca. 80 grader frem mod aftapningsskruen ①.

2.2 Tilslutning af slangen på sugesiden [Fig. A2]

2.2.1 Forberedelse

Tilslutning på sugesiden ⑤ har et udvendigt gevind på 33,3 mm (G 1"). Forbindelsesstykket ③ på sugesiden må kun strammes med hånden [fig. A2/A2b].

For at reducere den tid, det tager at genoptage sugningen, anbefaler vi, at du bruger en sugeslange med en tilbageløbsspærring, der forhindrer, at sugeslangen tømmes automatisk, efter at pumpen er blevet slukket [Fig. A2C].

Hvis der suges luft ind i sugesystemet, kan det medføre funktionstab og øget støj.

→ Sæt sugesystemet omhyggeligt sammen.

→ Kontrollér pakningen med jævne mellemrum, og udskift den om nødvendigt.

Brug ikke modulære vandslangekomponenter på sugesiden.

Der skal anvendes en vakuumbestandig sugeslange på sugesiden:

- For eksempel **GARDENA-sugesæt, varenr. 9090/9091/9092**
- eller **GARDENA-rørbrøndssugeslangevarenr. 1729.**
- Tilslut sugeslanger ② uden gevindmontering til tilslutningen på sugesiden ved hjælp af et sugestik ③ (f.eks. **varenr. 1723/1724**), og sørg for, at de er lufttætte.

Bemærk: Lækager på sugesiden kan ikke ses.

Der er to typer tilslutningssystemer:

- **Designet til en flad pakning:**

Der kræves ingen gevindtætningstape.

→ Sørg for, at den flade pakning ④ er sat ind i sugeslangens tilslutning og er ubeskadiget.

- **Designet til gevindtætningstape:**

Der kræves ingen flad pakning.

Et uegnet forseglingsystem kan føre til lækager.

→ Brug det medfølgende tætningssystem til dette formål.

2.2.2 Tilslutning af sugeslangen [Fig. A2]

1. Sørg for, at den flade pakning ④ er sat ind i sugeslangens tilslutning.
2. Skru den vakuumbestandige sugeslange ② på tilslutningen på sugesiden (IN) ⑤, så den er lufttæt.

→ Sugestiktilslutningen skal monteres lige [Fig. A2a].

3. Før sugeslangen ②, så den er lige og ikke snoet.

4. Til sugehøjder over 3 m: Fastgør også sugeslangen ② (bind den f.eks. til en træpløk).

✓ Dette fjerner vægten af sugeslangen fra pumpen.

→ Hvis vandet har meget fin forurening, anbefales, ud over det integrerede filter, et Gardena-forfilter til pumpen, varenr. 1730/1731.

2.3 Tilslutning af slangen til tryksiden [Fig. A3]

2.3.1 Forberedelse

For at sikre god udluftning må trykslangen ikke tilsluttes, før pumpen er fyldt (se „**3.1 Pumpe starten / stoppen [Abb. O1 / O2 / O3]**“).

Tilslutningen på tryksiden er udstyret med et 33,3 mm (G 1") udvendigt gevind.

Tilslutningsstykket ⑧ på tryksiden må kun strammes med hånden.

Et fast rør skal monteres i en opadgående vinkel, så vandet kan løbe tilbage i pumpen på tryksiden.

Vigtigt ved permanent installation:

Hvis produktet installeres permanent i et aflukket rum, må der kun benyttes slanger (f.eks. armerede slanger) til tilslutning af servicevandforsyning snarere end stive rør. Fleksible slanger reducerer støjniveauet og forhindrer skader forårsaget af trykstød. Faste rør må kun monteres med en hældning på de første 2 m. For at undgå beskadigelse af gevindet skal du sørge for, at metalforbindelserne er monteret omhyggeligt og præcist.

Pumpens leveringshastighed kan anvendes effektivt ved at tilslutte 19 mm-slanger (3/4") i kombination med følgende:

- **GARDENA-pumpekoblingssæt varenr. 1752**
- 25 mm (1") slanger med **GARDENA-lyngevindkobling med udvendigt gevind varenr. 7109/Lynslangetilslutning varenr. 7103.**

1. Hold eller fastgør trykslangen ⑨ lodret for at forhindre, at den knækker ved den lodrette pumpeudgang.

2. Læg trykslangen ⑨ fladt ned på jorden, og sørg for, at der ikke er U-formede stigninger på trykslangen ⑨ eller snoede slanger.

→ Den bedste måde at lade luft slippe ud på er ved at strække trykslangen ud, så den løber opad fra pumpen.

2.3.2 Tilslutning af trykslangen [Fig. A3]

→ Slut trykslangen ⑨ til tilslutningen på tryksiden ⑥.

→ Sørg for, at den flade pakning ⑦ er sat ind i tilslutningen ⑧.

Hvis du bruger forskellige tilslutninger, skal du bruge tætningstape på tilslutningernes udvendige gevind.

2.3.3 Tilslutning af trykslangen ved hjælp af GARDENA-kombisystemet

En **GARDENA-pumpetilslutning, vare- nr. 1745**, f.eks., er påkrævet til GARDENA-kombisystemet.

GARDENA-kombisystemet kan bruges til at tilslutte slanger på 19 mm (3/4"/16 mm (5/8") og 13 mm (1/2").

Slangediameter	Pumpetilslutning	
13 mm (1/2")	GARDENA-pumpekoblingssæt	Varenr. 1750
16 mm (5/8")	GARDENA-adapter	Varenr. 18222
	GARDENA-slangetilslutning	Varenr. 18216
19 mm (3/4")	GARDENA-pumpekoblingssæt	Varenr. 1752

2.4 Tip

2.4.1 Tilslutning af fugtighedssensoren (ekstraustyr til varenr. 9072) [Fig. A4]

1. Sørg for, at der er opladede batterier eller genopladelige batterier i fugtighedssensoren.
2. Placer jordfugtighedssensoren i vandingsområdet.
3. Sæt stikket ⑩ på fugtighedssensoren i sensorforbindelsen ⑪ på pumpen.

2.4.2 Montering af et forfilter (tilbehør)

Hvis et forfilter er for langt, kan det monteres i en anden position (f.eks. vandret) i stedet for lodret.

3. BETJENING



FARE!

Elektrisk stød.

Risiko for personskade som følge af elektrisk strøm.

→ Tag stikket til produktet ud af stikkontakten, før du fylder pumpen.

Du kan bruge GARDENA automatisk Home & Garden-pumper varenr. 9070 og varenr. 9072 ved hjælp af enhedens eget kontrolpanel [Fig. O3].

Varenr. 9072 kan også betjenes via GARDENA Bluetooth®-appen sammen med en mobil enhed.

3.1 Start/stop af pumpen [Fig. O1/O2/O3]



FORSIGTIG!

Tørkørsel af pumpeenheden

→ Før ibrugtagning skal pumpen fyldes langsomt med vand, indtil den løber over.

3.1.1 Klargøring af pumpen

BEMÆRK:

Det angivne maksimale niveau for selvansugning (se 8. TEKNISK INFORMATION) opnås kun, når pumpen er fuld, og trykslangen holdes højt op direkte op i forhold til trykoutputtet i løbet af den første selvansugningsfase. Dette sikrer, at pumpemediet ikke lækker fra trykslangen. Når du bruger en fuld sugeslange sammen med en stopventil, er det ikke nødvendigt at holde trykslangen op.

1. Afmonter sugeslangen ② og trykslangen ⑨.
2. Skru dækslet ⑬ på påfyldningsåbningen ⑫ med hånden.
3. Træk filteret ⑲ ud af påfyldningsåbningen ⑫ vha. afmonteringsværktøjet ⑳
4. Fyld langsomt pumpen med vand gennem påfyldningsåbningen ⑫, indtil det løber en smule over på sugesiden ⑤ [Fig. O1a].
5. Aftap det resterende vand i trykslangen ⑨.
6. Åbn alle forbrugers haner og ventiler (vandingstilbehør, haner osv.).
✓ *Luften kan slippe ud under sugning.*
7. Sæt filteret i igen ⑲.
8. Skru dækslet ⑬ på påfyldningsåbningen ⑫ med hånden (brug ikke værktøj).
9. Tilslut sugeslangen ② og trykslangen ⑨.

3.1.2 Start af pumpen

1. Sæt tilslutningskablet i en stikkontakt.
2. Ved høje sugehøjder: Løft og hold trykslangen ⑨ mindst 1,8 m lodret over pumpen under selvansugningsprocessen.
3. Tryk på ON/OFF-knappen ⑭.
✓ *Strøm-LED'en ⑮ lyser, og vanddråbe-LED'en ⑯ blinker.*
→ Selvansugningsprocessen kan tage op til seks minutter.
→ Hvis der ikke er pumpet vand efter seks minutter, slukkes pumpen, og LED'en ⑯ blinker to gange (se 6. FEJLFINDING).

Selvansugningsprocessen lykkedes:

- Strøm-LED'en ⑮ og vanddråbe-LED'en ⑯ lyser.
- Pumpen er nu i automatisk tilstand.

3.1.3 Automatisk tilstand (normal drift)

I automatisk tilstand pumper pumpen vand, så snart indkoblingstrykket er for lavt. Med andre ord, så snart en forbruger (vandingstilbehør, vandhane osv.) åbnes.

Så snart forbrugeren er lukket, og der ikke registreres mere flow, begynder en forsinkelsestid på 5 sekunder, indtil motoren slukkes.

- ✓ *Strøm-LED'en lyser, vanddråbe-LED'en er slukket.*

Så snart en forbruger åbnes igen, og indkoblingstrykket er for lavt, tændes motoren igen.

3.1.4 Aktivér/deaktiver "Direkte start"

Med funktionen "direkte start" starter pumpen, så snart den forsynes med strøm.

1. Sæt tilslutningskablet i en stikkontakt.
2. Tryk på ON/OFF-knappen ⑭, og hold den nede i ca. 3 sekunder (10 sekunder for varenr. 9072).
✓ *Vanddråbe-LED'en ⑯ blinker grønt fem gange.*
✓ *Funktionen "Direkte start" aktiveres/deaktiveres.*
3. Frakobl pumpen fra strømforsyningen.
→ Hvis "Direkte start" er aktiveret, starter pumpen automatisk så snart den forsynes med strøm.

3.1.5 Stop af pumpen

- Tryk på ON/OFF-knappen ⑭.
✓ *Pumpen stopper.*

3.2 Program til små mængder og advarsel om dryppende vand

3.2.1 Advarsel om dryppende vand

I tilfælde af en lækage eller en dryppende hane falder trykket konstant under indkoblingstrykket, og pumpen tænder og slukker cyklisk.

Hvis pumpen tændes og slukkes cyklisk, slukkes den automatisk for at undgå uønsket vandlækage (hvis der er registreret dryppende vand, blinker LED'en ⑯ fire gange, se 7. FEHLERBEHEBUNG).

3.2.2 Program til små mængder

For at sikre, at pumpen ikke slukker for tidligt i tilfælde, hvor den bruges med lave mængder vand (f.eks. vaskemaskiner eller drypvanding), aktiveres advarslen om dryppende vand først efter 60 minutter (program til små mængder).

For varenr. 9072 kan de 60 minutter justeres individuelt i appen.

Cyklisk aktivering og deaktivering af pumpen under program til små mængder har ingen indvirkning på pumpens levetid.

3.2.3 Betjening af vaskemaskiner

Betjening med vaskemaskiner er også mulig med et ECO-program, da programmet til små mængder kan genkende dette separat fra en lækage, og der ikke udløses en fejl. Derfor er det også muligt at betjene vaskemaskinen i > 60 minutter uden problemer.

3.2.4 Til kontinuerlig drypvanding

Hvis programmet til små mængder skal bruges i mere end 60 minutter, skal vandingen afbrydes i mindst 5 minutter, før de 60 minutter er gået. Program til små mængder kan derefter bruges i yderligere 60 minutter.

3.3 Betydning af LED-displays [Fig. O3]

Strøm-LED'en ⑮ lyser grønt.	Pumpen er klar til drift og under tryk.
Strøm-LED'en ⑮ lyser grønt. Vanddråbe-LED'en ⑯ blinker grønt.	Pumpen er i selvansugningstilstand eller inden for 5 sekunders forsinkelsestiden.
Strøm-LED'en ⑮ lyser grønt. Vanddråbe-LED'en ⑯ lyser grønt.	Pumpen er i drift og pumper vand.
Vanddråbe-LED'en ⑯ blinker grønt fem gange.	ON/OFF-knappen ⑭ blev trykket ned i ca. 3 sekunder (10 sekunder for varenr. 9072). "Direkte start" slås til eller fra.
Bluetooth-LED ⑰ blinker	Pumpen er i parringstilstand.
Bluetooth-LED'en ⑰ lyser blå	Bluetooth-forbindelse oprettet.
Vanddråbe-LED'en ⑯ blinker/lyser rødt	Se 7. FEHLERBEHEBUNG.

4. BETJENING (VAREN. 9072)

4.1 Download GARDENA Bluetooth-appen

→ Download den gratis GARDENA Bluetooth®-app fra App Store (Apple) eller fra Google Play.



→ Eller scan QR-koden.

Systemkrav:
Min. Android 5.0/iOS 13.X

4.2 Parring af en mobilenhed med pumpen

1. Sæt tilslutningskablet i en stikkontakt.
 2. Tryk på ON/OFF-knappen ⑭, og hold den nede i ca. 3 sekunder.
✓ *Bluetooth-LED'en ⑰ blinker.*
→ Du har nu 3 minutter til at parre din mobile enhed.
 3. Sørg for, at der er et klart synsfelt mellem dig og pumpen. *Rækkevidden afhænger af den mobile enhed.*
 4. Åbn GARDENA Bluetooth-appen, og følg instruktionerne.
- Forbindelse oprettet:** Bluetooth-LED'en lyser blå.
Kunne ikke oprette forbindelse: Bluetooth-LED'en lyser ikke.
→ Prøv igen, eller kontakt GARDENA-service for at få hjælp.

5. VEDLIGEHOLDELSE



FARE!

Risiko for skader

- Risiko for skader som følge af utilsigtet start.
 → Tag produktet ud af stikkontakten.
 → Sørg for, at alle dele er korrekt fastgjorte efter vedligeholdelse.

5.1 Rengøring af pumpen



FARE!

Risiko for personskade og skader på ejendom!

- Hvis produktet ikke rengøres korrekt, kan det skade personer og produktet.
 → Nedsænk ikke pumpen i vand.
 → Brug ikke en højtryksvandstråle til rengøring af pumpen.
 → Brug ikke aggressive kemikalier, herunder benzin eller opløsningsmidler, til at rengøre produktet. Nogle af disse stoffer kan ødelægge vigtige plastdele.

→ Ventilationsåbningerne skal altid være rene.

1. Rengør pumpens kabinet med en fugtig klud.
2. Rengør ventilationsrillerne med en blød børste (brug ikke skarpe gens-tande).

5.2 Skyling af pumpen

Pumpen skal skylles, når den har pumpet klorholdigt vand.

1. Pump lunkent vand (maks. 35 °C), eventuelt tilsat en mild rensesvæske (f.eks. opvaskemiddel), indtil det pumpede vand er klart.
2. Bortskaf resterne i henhold til lokale foreskrifter for bortskaffelse af affald.

5.3 Rengøring af filteret og stopventilen [Fig. M1]

Afhængigt af vandforureningsniveauet skal filteret rengøres med jævn mellemrum, især hvis det ikke fungerer korrekt.

1. Luk alle afspærringsventilerne på sugesiden.
2. Åbn eventuelle afspærringsventiler i forsyningsledningen (vandingstilbehør, vandstop osv.).
 ✓ Dette letter trykket fra tryksiden.
3. Skru dækslet ⑬ på påfyldningsåbningen ⑫ med hånden.
4. Træk filteret ⑲ ud af påfyldningsåbningen ⑫ vha. afmonteringsværktøjet ⑳.
5. Rengør filteret ⑲ og stopventilen ⑱ under rindende vand og, om nødvendigt, brug en blød børste eller en mild rensesvæske.
6. Monter filteret ⑲ og stopventilen ⑱ i omvendt rækkefølge.

6. OPBEVARING



Bemærk!

Frostskader på pumpen

- Opbevar pumpen et sted, hvor den ikke udsættes for frost.

→ Produktet skal opbevares utilgængeligt for børn.

6.1 Trykaflastning af pumpen [Fig. S1]

1. Tag produktet ud af stikkontakten.
2. Luk eventuelle afspærringsventiler i sugeledningen.
3. Åbn eventuelle afspærringsventiler i forsyningsledningen (vandingstilbehør, vandstop osv.).
 ✓ Dette letter trykket fra tryksiden.

6.2 Aftapning af pumpen [Fig. S1]

1. Skru dækslet ⑬ på påfyldningsåbningen ⑫ med hånden.
2. Placer en spand under pumpen.
3. Åbn aftapningsskruen ①.
4. Vip pumpen en smule mod drænet (op til 80°).
 ✓ Pumpen tømmes helt.

6.3 Opbevaring af pumpen [Fig. S2]

1. Skru sugeslangen ② og trykslangen ⑨ af.
2. Skru dækslet ⑬ på påfyldningsåbningen ⑫ og aftapningsskruen ① med hånden (uden brug af værktøj).
3. Opbevar pumpen et tørt, tildækket og frostsikkert sted.

7. FEJLAFHJÆLPNING

VIGTIGT!

Reparationer må kun udføres af GARDENA-servicecentre eller af forhandlere, som er autoriseret af GARDENA.

- Kontakt dit GARDENA-servicecenter i tilfælde af andre fejl:
www.gardena.com/contact.

7.1 Løsn pumpehjulet [Fig. T1]

Hvis hjulet er blevet blokeret af forurening, kan det frigøres.

- Drej pumpehjulakslen ⑳ med uret vha. en isoleret skruetrækker.

✓ Dette løser det blokerede pumpehjul.

7.2 Fejltabel for 9070 og 9072

Problem	Mulig årsag	Afhjælpning
LED ⑯ blinker rødt hvert 3. sekund	Under opstart pumper pumpen ikke vand i 30 sekunder, eller filteret er ikke monteret eller er blokeret	
Pumpen kører, men uden sugning.	Pumpen fyldes ikke med den væske, der skal pumpes. Der kan ikke slippe luft ud på tryksiden, fordi udgangene på tryksiden er lukket.	→ Påfyld pumpen, og sørg for, at vandet ikke løber ud på tryksiden i forbindelse med selvansugningsprocessen (se 3. BETJENING). → Åbn udgangene på tryksiden (se 3. BETJENING).
Pumpen starter ikke.	Filteret er ikke monteret. Flowregistrering ikke mulig.	→ Monter filteret (se Montering af filteret).
LED ⑯ blinker rødt to gange hvert 3. sekund	Pumpen pumper ikke vand i 6 minutter under opstart.	
Vandforsyningen på sugesiden afbrudt.	Fejl på sugesiden.	→ Sænk enden af sugeslangen ned i vand. → Fjern risikoen for lækager på tryksiden. → Rens stopventilen på sugeslangen, og kontroller monteringsretningen. → Rens sugefilteret for enden af sugeslangen. → Rens filterdækslets pakning, og spænd dækslet helt (se 4. VEDLIGEHOLDELSE). → Rengør filteret i pumpen. → Gentag selvansugningsprocessen, se 3.1.2 Pumpe starten.
	Pumpen blev ikke tilstrækkeligt fyldt med væske til at kunne pumpe.	→ Påfyld pumpen, og sørg for, at vandet ikke løber ud på tryksiden i forbindelse med selvansugningsprocessen (se 3. BETJENING).
	Der kan ikke slippe luft ud på tryksiden, fordi udgangene på tryksiden er lukket.	→ Åbn udgangene på tryksiden (se 3. BETJENING).
	Sugeslangen er deformet eller bøjet.	→ Brug en ny sugeslange.
LED ⑯ blinker rødt tre gange hvert 3. sekund	Pumpen pumper ikke vand under drift i 30 sekunder.	
Vandforsyningen på sugesiden afbrudt.	Fejl på sugesiden.	→ Sænk enden af sugeslangen ned i vand. → Fjern risikoen for lækager på tryksiden. → Rens stopventilen på sugeslangen, og kontroller monteringsretningen. → Rens sugefilteret for enden af sugeslangen. → Rens filterdækslets pakning, og spænd dækslet helt (se 4. VEDLIGEHOLDELSE). → Rengør filteret i pumpen.
	Sugeslangen er deformet eller bøjet.	→ Brug en ny sugeslange.
	Vandforsyningen til pumpen afbrydes.	→ Kontrollér sugeledningen for lækager, og reparer dem om nødvendigt. → Tip: Montering af en stopventil på sugesiden kan hjælpe med at undgå problemet.

Problem	Mulig årsag	Afhjælpning
LED 16 blinker rødt fire gange hvert 3 . sekund	Pumpen slukker automatisk efter 60 minutter	
Dryppende vand blev registreret.	Lækage på tryksiden (f.eks. dryppende hane).	→ Fjern eventuelle lækager på tryksiden.
	Den maksimale varighed af advarslen om dryppende vand (program til små mængder 60 min.) blev overskredet.	→ Ved brug af program til små mængder skal vandings-tiden forkortes med eller afbrydes i 5 minutter. → Øg vandforbruget.
	Stopventilen er blokeret.	→ Rengør stopventilen (se "Sådan rengøres stopventilen"). → Rengør filteret i pumpen.
Alle LED'er er slukket		
Pumpen starter ikke.	Mangel på strøm.	→ Kontrollér sikringen og kablerne. → Tilslut strømstikket.
	RCD-kontakten er udløst (reststrøm).	→ Frakobl pumpen fra strømforsyningen, og kontakt GARDENA Service.
	Elektrisk fejl.	→ Frakobl pumpen fra strømforsyningen, og kontakt GARDENA Service.
	Det termiske kredsløb er blevet udløst (overophedning motor).	1. Åbn eventuelle spærreanordninger i forsyningsledningen (udløs trykket). 2. Sørg for, at der er tilstrækkelig ventilation, og lad pumpen køle af i ca. 20 minutter.
	Pumpehjulet er blokeret.	1. Frakobl havepumpen fra strømforsyningen. 2. Løs pumpehjulet (se "Løsning af pumpehjulet"). 3. Lad pumpen køle ned i 20 minutter
Flowsensorens signal er fejlbehæftet.	Flowsensoren er snavset.	→ Rengør flowsensoren (Se "Rengøring af filter").

7.3 Fejltabel for 9072

Problem	Mulig årsag	Afhjælpning
LED 16 blinker rødt fem gange hvert 3 . sekund	Vand i pumpen kan fryse (Udetemperatur under 0 °C).	
Pumpen slukkes.	Der er en akut risiko for frostskafer.	→ Tøm pumpen helt. → Opbevar pumpen på et frostsikkert sted. → Tag pumpen ud af drift ved uendørs temperaturer under 0 °C.
LED 16 blinker rødt seks gange hvert 3. sekund	Maks. driftstid nået.	
Pumpen slukkes.	Din forudindstillede tidsgrænse for drift er nået.	→ Juster om nødvendigt maks. driftstid i GARDENA Bluetooth®-appen.
LED'en 16 lyser rødt hvert 3. sekund	Hardwarefejl.	
Pumpen slukkes.	Der er en fejl i pumpens hardware.	→ Frakobl pumpen fra strømforsyningen, og kontakt GARDENA Service.

8. TEKNISKE DATA

Pumpe	Enhed	Værdi (varenr. 9070)	Værdi (varenr. 9072)
Nominal effekt	W	600	700
Netspænding	V (AC)	230	230
Netfrekvens	Hz	50	50
Maks. leveringskapacitet	l/t	4600	5000
Maks. tryk/ Maks. pumpehøjde	bar/ m	4,0 40	4,3 43
Maks. selvansugnings-niveau	m	8	8
Indkoblingstryk	bar	1,5 ±0,2	1,5 ±0,2
Strømledning	m	1,5 (H07RN-F)	1,5 (H07RN-F)

Pumpe	Enhed	Værdi (varenr. 9070)	Værdi (varenr. 9072)
Vægt uden kabel (ca.)	kg	6,7	7,4
Lydtrykniveau L_{PA}			
Distance: 1 m			
5 m	dB	60	63
10 m	dB	47	49
	dB	40	43
Støjniveau på lydeffekt $L_{WA}^{1)}$			
målt/garanteret	dB(A)	68,7/ 71	71,5/ 74
Usikkerhed k_{WA}	dB(A)	2,58	2,28
Maks. medietemperatur	°C	35	35

Målemetoder i henhold til: 1) Direktiv 2000/14/EU

9. TILBEHØR/RESERVEDELE

GARDENA-sugeslanger	Bøjnings- og vakuumbestandig, fås enten i metermål, varenr. 1720/1721 (19 mm (3/4")/25 mm (1")) uden tilslutningsfittings eller som faste længder, varenr. 9090/9091 , komplet med tilslutningsfittings.	
GARDENA-sugeslangekobling)	Til tilslutning på sugesiden.	Varenr. 1723/1724
GARDENA-pumpekoblings-sæt	Til tilslutning på tryksiden.	Varenr. 1750/1752
GARDENA-sugefilter med tilbageløbspærring	Til montering i sugeslanger, der leveres i metermål.	Varenr. 9093
GARDENA-forfilter til Pumpe	Anbefales til pumpning af vand, der indeholder sand.	Varenr. 1730/1731
GARDENA-sugeslange til fontæne	Til vakuumfast tilslutning af pumpen til en rørbrønd eller stive rør. Længde 0,5 m. Med 33,3 mm (G 1) udvendigt gevind på begge sider.	Varenr. 1729
GARDENA-flyder til flydende sugning	Kan fastgøres til sugefilteret 9090/9092/9093 og muliggør smudsfri sugning under vandets overflade.	Varenr. 9094
GARDENA-lynkobling	Til tryksidetilslutning af 1" trykslanger.	Varenr. 7109/7103
GARDENA fugtighedssensor (varenr. 9072)	Til vanding afhængigt af jordens fugtighed.	Varenr. 1867

10. SERVICE

Du kan finde de aktuelle kontaktoplysninger for vores serviceafdeling online på: www.gardena.com/contact

11. BORTSKAFFELSE

Bortskaffelse af produktet:



Symbolet betyder, at produktet ikke er almindeligt husholdningsaffald. Genanvend det via det lokale indsamlingsystem til elektrisk og elektronisk udstyr.

Det vil bidrage til at sikre korrekt bortskaffelse af affald, når dets levetid er udløbet. Kontakt de lokale myndigheder, den kommunale renovationservice, din GARDENA-forhandler eller forhandler for at få flere oplysninger. Forkert bortskaffelse kan have negativ indvirkning på miljøet og menneskers sundhed på grund af potentiel tilstedeværelse af farlige stoffer.

VIKTIGT!

→ Bortskaf produktet gennem din lokale genbrugsstation.

el Αυτόματη αντλία για το σπίτι και τον κήπο

Πρωτότυπο εγχειρίδιο χρήσης

1. ΟΔΗΓΙΕΣ ΑΣΦΑΛΕΙΑΣ.....	1
2. ΣΥΝΑΡΜΟΛΟΓΗΣΗ.....	2
3. ΛΕΙΤΟΥΡΓΙΑ.....	3
4. ΛΕΙΤΟΥΡΓΙΑ (ΚΩΔ. ΠΡ. 9072).....	4
5. ΣΥΝΤΗΡΗΣΗ.....	4
6. ΦΥΛΑΞΗ.....	4
7. ΑΝΤΙΜΕΤΩΠΙΣΗ ΠΡΟΒΛΗΜΑΤΩΝ.....	5
8. ΤΕΧΝΙΚΑ ΣΤΟΙΧΕΙΑ.....	6
9. ΑΞΕΣΟΥΑΡ/ΑΝΤΑΜΜΑΚΤΙΚΑ.....	6
10. ΣΕΡΒΙΣ.....	6
11. ΑΠΟΡΡΙΨΗ.....	7

1. ΟΔΗΓΙΕΣ ΑΣΦΑΛΕΙΑΣ

1.1 Σύμβολα στο προϊόν



→ Διαβάστε το εγχειρίδιο χρήσης.

1.2 Γενικές οδηγίες ασφαλείας

1.2.1 Γενικές οδηγίες ασφαλείας της αντλίας



ΚΙΝΔΥΝΟΣ!

Ηλεκτροπληξία

Κίνδυνος τραυματισμού από ηλεκτρικό ρεύμα.

- Το προϊόν πρέπει να τροφοδοτείται με ρεύμα μέσω διάταξης προστασίας από ρεύματα διαρροής (RCD) με ονομαστικό ρεύμα ενεργοποίησης έως και 30 mA.
- Αποσυνδέστε το προϊόν από το ηλεκτρικό δίκτυο πριν από τη θέση εκτός λειτουργίας, τη συντήρηση ή την αντικατάσταση εξαρτημάτων σε αυτό.
- Διατηρείτε τη σύνδεση της αντλίας στο ηλεκτρικό δίκτυο μακριά από τρίτους, όπως παιδιά.

1.3 Οδηγίες ασφαλείας για αντλίες

1.3.1 Πρακτικές ασφαλούς λειτουργίας

Η θερμοκρασία του νερού δεν πρέπει να υπερβαίνει τους 35°C.

Η αντλία δεν πρέπει να χρησιμοποιείται όταν υπάρχουν άνθρωποι στο νερό.

1.3.2 Διακόπτης ασφαλείας

Θερμικοί ασφαλειοδιακόπτες: Σε περίπτωση υπερφόρτωσης, η αντλία απενεργοποιείται μέσω της ενσωματωμένης θερμικής προστασίας του μοτέρ. Αφού κρυώσει επαρκώς ο κινητήρας, η αντλία είναι και πάλι έτοιμη για λειτουργία.

1.4 Πρόσθετες οδηγίες ασφαλείας

1.4.1 Προβλεπόμενη χρήση

Αυτό το προϊόν μπορεί να χρησιμοποιηθεί υπό την επίβλεψη ή, αν έχουν παρασχεθεί οδηγίες σχετικά με την ασφαλή χρήση του προϊόντος και έχουν γίνει κατανοητοί οι κίνδυνοι που προκύπτουν, από παιδιά ηλικίας 8 και άνω, καθώς και από άτομα με σωματικές, αισθητήριες ή διανοητικές αναπηρίες ή έλλειψη γνώσεων και εμπειρίας. Τα παιδιά δεν πρέπει να επιτρέπεται να παίζουν με το προϊόν. Ο καθαρισμός και η συντήρηση από το χρήστη δεν πρέπει να πραγματοποιούνται από παιδιά χωρίς επίβλεψη, εκτός εάν είναι οκτώ ετών ή μεγαλύτερα και επιβλέπονται.

Η χρήση αυτού του προϊόντος από νέους κάτω των 16 ετών δεν συνιστάται.

Η αυτόματη αντλία για το σπίτι και τον κήπο της GARDENA προορίζεται για άντληση υπόγειων υδάτων, βρόχινου νερού, νερού βρύσης και χλωριωμένου νερού σε ιδιωτικούς κήπους και οικόπεδα.

Το προϊόν δεν προορίζεται για εμπορική χρήση.

Το προϊόν δεν προορίζεται για μόνιμη λειτουργία.

1.4.2 Μεταφορά υγρών

Η αυτόματη αντλία για τον κήπο και το σπίτι της GARDENA μπορεί να χρησιμοποιηθεί μόνο για την άντληση νερού. Η άντληση αλμυρού και βρώμικου νερού θα προκαλέσει ζημιά στην αντλία.

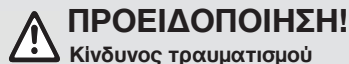

ΠΡΟΕΙΔΟΠΟΙΗΣΗ!

Κίνδυνος τραυματισμού

- Απαγορεύεται η άντληση διαβρωτικών, εξαιρετικά εύφλεκτων ή εκρηκτικών ουσιών (π.χ. βενζίνης, κηροζίνης, διαλυτικών νιτροκυτταρίνης), λαδιών, μαζούτ ή τροφίμων.

1.4.3 Πρόσθετες οδηγίες ηλεκτρικής ασφαλείας:



ΚΙΝΔΥΝΟΣ!

Κίνδυνος καρδιακής ανακοπής

Αυτό το προϊόν δημιουργεί ηλεκτρομαγνητικό πεδίο κατά τη λειτουργία του. Αυτό το ηλεκτρομαγνητικό πεδίο μπορεί να επηρεάσει τη λειτουργικότητα ενεργών ή παθητικών ιατρικών εμφυτευμάτων (π.χ. βηματοδότης), που ενδέχεται να προκαλέσουν σοβαρό τραυματισμό ή θάνατο.

- Προτού χρησιμοποιήσετε αυτό το προϊόν, συμβουλευτείτε τον γιατρό σας και τον κατασκευαστή του εμφυτεύματός σας.
- Μετά τη χρήση του προϊόντος, απασυνδέστε το βύσμα ηλεκτρικού δικτύου από την πρίζα.

- Τοποθετήστε την αντλία σε σταθερό και αντιπλημμυρικό σημείο, ώστε να μην μπορεί να πέσει μέσα στο νερό.
- Τοποθετήστε την αντλία σε απόσταση ασφαλείας (ελάχισ. 2 m) από το υγρό μεταφοράς.
- Ένας εγκριμένος προσωπικός διακόπτης ασφαλείας μπορεί να χρησιμοποιηθεί ως πρόσθετο χαρακτηριστικό ασφαλείας για τη διάταξη προστασίας από ρεύματα διαρροής (RCD). Ρωτήστε έναν εξειδικευμένο ηλεκτρολόγο για αυτό το θέμα.
- Οι πληροφορίες στην πινακίδα ονομαστικών τιμών πρέπει να συμφωνούν με τα στοιχεία του ηλεκτρικού δικτύου.
- Αποσυνδέστε την αντλία από την πρίζα πριν εισέλθει κάποιος σε ποίνα που είναι συνδεδεμένη με αυτήν.
- Αν το καλώδιο σύνδεσης ηλεκτρικού δικτύου αυτού του μηχανήματος έχει υποστεί ζημιά, πρέπει να αντικατασταθεί από τον κατασκευαστή ή την ομάδα εξυπηρέτησης μετά την πώληση ή από εξίσου εξειδικευμένο άτομο για την αποφυγή κινδύνου.
- Προστατέψτε το βύσμα ηλεκτρικού δικτύου και το καλώδιο σύνδεσης ηλεκτρικού δικτύου από θερμότητα, λάδι ή αιχμηρά άκρα.
- Μην μεταφέρετε την αντλία από το καλώδιο και μην χρησιμοποιείτε το καλώδιο για να αποσυνδέσετε το βύσμα από την πρίζα τοίχου.
- Τοποθετήστε την αντλία σε ασφαλές σημείο από πλημμύρα.
- Αποφύγετε την τακτική χρήση της αντλίας σε περιβάλλον με νερό ή υγρασία.
- Ελέγχετε το καλώδιο σύνδεσης σε τακτά χρονικά διαστήματα.
- Επιθεωρείτε πάντα οπτικά την αντλία (ειδικά το καλώδιο σύνδεσης ηλεκτρικού δικτύου και το βύσμα ηλεκτρικού δικτύου) πριν από τη χρήση.
- Δεν πρέπει να χρησιμοποιείτε αντλίες που έχουν υποστεί ζημιά.
- Αν η αντλία υποστεί ζημιά, είναι απαραίτητο να ελεγχθεί από το τμήμα σέρβις της GARDENA.
- Οι ηλεκτρολογικές τροποποιήσεις πρέπει να πραγματοποιούνται μόνο από εξειδικευμένο ηλεκτρολόγο.
- Αποσυνδέστε την αντλία από το ηλεκτρικό δίκτυο πριν από την πλήρωση, την αφαίρεση ή τη συντήρηση.
- Λάβετε υπόψη τις προειδοποιήσεις του κατασκευαστή της γεννήτριας όταν χρησιμοποιείτε τις αντλίες μας με γεννήτρια.

1.4.4 Καλώδιο επέκτασης

Κατά τη χρήση καλωδίων επέκτασης, πρέπει να συμμορφώνονται με τις ελάχιστες διατομές που αναφέρονται στον παρακάτω πίνακα:

Τάση	Μήκος καλωδίου	Διατομή
230–240 V/50 Hz	Έως 20 m	1,5 mm ²
230–240 V/50 Hz	20–50 m	2,5 mm ²

1.4.5 Πρόσθετες οδηγίες προσωπικής ασφάλειας



ΚΙΝΔΥΝΟΣ!

Κίνδυνος ασφυξίας

- Υπάρχει μεγάλος κίνδυνος κατάποσης μικρών εξαρτημάτων.
- Απομακρύνετε τα παιδιά κατά τη διάρκεια της συναρμολόγησης.



ΚΙΝΔΥΝΟΣ!

Κίνδυνος τραυματισμού από καυτό νερό

- Το αντλούμενο νερό είναι υπό πίεση και μπορεί να προκαλέσει τραυματισμό αν χτυπήσει απευθείας το σώμα ή τα μάτια.
- Αποσυνδέστε την αντλία από το ηλεκτρικό δίκτυο και αφήστε το νερό να κρυώσει.
- Μην ανοίγετε τις τάπες ή τα ρακόρ όταν το νερό είναι καυτό.

- Μην χρησιμοποιείτε το προϊόν αν είστε κουρασμένοι ή υπό την επήρεια ναρκωτικών, αλκοόλ ή φαρμάκων. Μια στιγμή απροσεξίας κατά τον χειρισμό της αντλίας μπορεί να οδηγήσει σε σοβαρό τραυματισμό.
- Πριν από την επανεκκίνηση, διασφαλίστε ότι η παροχή νερού εισαγωγής είναι σωστή και γεμίστε πλήρως την αντλία με νερό.
- Αν οι εύκαμπτοι ή μη σωλήνες εκτεθούν στον ήλιο, μπορεί να ζεσταθούν πολύ.
- Μην χρησιμοποιείτε το προϊόν με λυμένα μαλλιά.
- Μην συνδέετε την αντλία στην παροχή πόσιμου νερού.
- Για να μην μείνει η αντλία χωρίς νερό, βεβαιωθείτε ότι το άκρο του εύκαμπτου σωλήνα αναρρόφησης βρίσκεται πάντα στο μέσο μεταφοράς.
- Κατά την πλήρωση της αντλίας με νερό, βεβαιωθείτε ότι δεν υπάρχουν συνδεδεμένοι εύκαμπτοι σωλήνες ή καταναλωτές στην αντλία και ότι η αντλία είναι γενικά οριζόντια.
- Πριν από την εκκίνηση, γεμίστε αργά την αντλία με νερό μέχρι να υπερχειλίσει.
- Βεβαιωθείτε ότι οι εύκαμπτοι σωλήνες δεν έχουν τσακίσει.

- Η άμμος και άλλα λειαντικά υλικά προκαλούν ταχύτερη φθορά και μειωμένη απόδοση της αντλίας.
- Αν το νερό περιέχει μεγάλη ποσότητα άμμου, χρησιμοποιήστε ένα πρόσθετο προφίλτρο αντλίας.
- Η άντληση μολυσμένου νερού, για παράδειγμα νερού που περιέχει πέτρες, πευκοβελόνες κ.λπ., μπορεί να προκαλέσει ζημιά στην αντλία.

2. ΣΥΝΑΡΜΟΛΟΓΗΣΗ



ΚΙΝΔΥΝΟΣ!

Κίνδυνος τραυματισμού.

- Κίνδυνος τραυματισμού αν το προϊόν εκκινήσει ακούσια.
- Αποσυνδέστε το προϊόν από την παροχή ρεύματος προτού το εγκαταστήσετε.

2.1 Επιλογή της θέσης εγκατάστασης

- Η αντλία πρέπει να τοποθετηθεί σε ασφαλές σημείο από πλημμύρα, με επαρκή εξαερισμό γύρω από τις υποδοχές εξαερισμού.
- Πρέπει να βρίσκεται σε απόσταση τουλάχιστον 5 cm από τοίχους.
- Πρέπει να βρίσκεται σε απόσταση τουλάχιστον 2 m από ελεύθερα ύδατα.
- Η θέση εγκατάστασης πρέπει να είναι οριζόντια, σταθερή και να παρέχει ασφαλή έδραση στην αντλία.
- Η επιφάνεια πρέπει να είναι ανθεκτική σε κραδασμούς (π.χ. μην την τοποθετείτε πάνω σε λαμαρίνες ή πλαστικές δεξαμενές) για να διασφαλιστεί η αθόρυβη λειτουργία.
- Αν είναι δυνατό, τοποθετήστε την αντλία ψηλότερα από την επιφάνεια του νερού που θέλετε να αντλήσετε. Αν αυτό δεν είναι δυνατόν, τοποθετήστε μια βαλβίδα διακοπής της παροχής με αντοχή στην υποπίεση μεταξύ της μονάδας αντλίας και του εύκαμπτου σωλήνα αναρρόφησης.
- Αν η εγκατάσταση γίνεται κάτω από τη στάθμη του νερού, πρέπει να εγκατασταθεί μια διάταξη διακοπής της παροχής για την αποφυγή ανεπιθύμητης απώλειας νερού.
- Τοποθετήστε την αντλία έτσι ώστε να μπορείτε να τοποθετήσετε ένα δοχείο κατάλληλου μεγέθους για την εκκένωση της αντλίας κάτω από τη βίδα αποστράγγισης ①.
- Για να αποτρέψετε τη διαρροή νερού στο δάπεδο κατά τη διαδικασία εκκένωσης και για να είναι δυνατή η πλήρης εκκένωση της αντλίας, πρέπει να μπορείτε να γείρετε την αντλία προς τα εμπρός κατά περίπου 80° προς τη βίδα αποστράγγισης ①.

2.2 Σύνδεση του εύκαμπτου σωλήνα στην πλευρά αναρρόφησης [Εικ. A2]

2.2.1 Προετοιμασία

Η σύνδεση στην πλευρά αναρρόφησης ⑤ διαθέτει αρσενικό σπείρωμα 33,3 mm (G 1").

Το εξάρτημα σύνδεσης ③ στην πλευρά αναρρόφησης επιτρέπεται να σφίγγεται μόνο με το χέρι [Εικ. A2/A2b].

Για να μειώσετε τον χρόνο που απαιτείται για τη συνέχιση της αναρρόφησης, συνιστούμε τη χρήση σωλήνα αναρρόφησης με σύστημα αντεπιστροφής που αποτρέπει την αυτόματη αποστράγγιση του σωλήνα αναρρόφησης μετά την απενεργοποίηση της αντλίας [Εικ. A2c].

Η αναρρόφηση αέρα στο σύστημα αναρρόφησης μπορεί να έχει ως αποτέλεσμα την απώλεια λειτουργίας και την αύξηση του θορύβου.

→ Συνδέστε προσεκτικά το σύστημα αναρρόφησης.

→ Ελέγχετε την τσιμούχα σε τακτά χρονικά διαστήματα και αντικαταστήστε την, αν είναι απαραίτητο.

Μην χρησιμοποιείτε αρθρωτά εξαρτήματα εύκαμπτου σωλήνα νερού στην πλευρά αναρρόφησης.

Στην πλευρά αναρρόφησης πρέπει να χρησιμοποιηθεί εύκαμπτος σωλήνας αναρρόφησης με αντοχή στην υποπίεση:

- Για παράδειγμα, το **σετ αναρρόφησης GARDENA με Κωδ. πρ. 9090/9091/9092**
- ή ο **εύκαμπτος σωλήνας αναρρόφησης σωληνωτού φρεατίου GARDENA με Κωδ. πρ. 1729**.
- Συνδέστε τους εύκαμπτους σωλήνες αναρρόφησης ② χωρίς σύνδεση με σπείρωμα στη σύνδεση της πλευράς αναρρόφησης, χρησιμοποιώντας ένα εξάρτημα σύνδεσης σωλήνα αναρρόφησης ③ (για παράδειγμα **Κωδ. πρ. 1723 / 1724**), διασφαλίζοντας ότι είναι αεροστεγές.

Σημειώστε: Οι διαρροές στην πλευρά αναρρόφησης δεν είναι ορατές.

Υπάρχουν δύο τύποι συστημάτων σύνδεσης:

• Σχεδιασμένο για επίπεδη φλάντζα:

Δεν απαιτείται ταινία στεγανοποίησης σπειρωμάτων.

→ Βεβαιωθείτε ότι η επίπεδη φλάντζα ④ έχει εισαχθεί στο εξάρτημα σύνδεσης του εύκαμπτου σωλήνα αναρρόφησης και ότι δεν έχει υποστεί ζημιά.

• Σχεδιασμένο για ταινία στεγανοποίησης σπειρωμάτων:

Δεν απαιτείται επίπεδη φλάντζα.

Ένα ακατάλληλο σύστημα σφράγισης μπορεί να οδηγήσει σε διαρροές.

→ Χρησιμοποιήστε το σύστημα στεγανοποίησης που παρέχεται για το σκοπό αυτό.

2.2.2 Σύνδεση του εύκαμπτου σωλήνα αναρρόφησης [Εικ. A2]

1. Βεβαιωθείτε ότι η επίπεδη φλάντζα ④ έχει εισαχθεί στο εξάρτημα σύνδεσης του εύκαμπτου σωλήνα αναρρόφησης.
2. Βιδώστε τον εύκαμπτο σωλήνα αναρρόφησης με αντοχή στην υποπίεση ② πάνω στη σύνδεση στην πλευρά αναρρόφησης (IN) ⑤, έτσι ώστε να είναι αεροστεγής.
- Το εξάρτημα σύνδεσης του εύκαμπτου σωλήνα αναρρόφησης πρέπει να τοποθετηθεί ευθύγραμμα [Εικ. A2a].
3. Δρομολογήστε τον εύκαμπτο σωλήνα αναρρόφησης ② έτσι ώστε να είναι ευθύγραμμος και να μην συστρέφεται.
4. Για ύψη αναρρόφησης πάνω από 3 m: Ασφαλίστε επίσης τον εύκαμπτο σωλήνα αναρρόφησης ② (για παράδειγμα, δέστε τον σε έναν ξύλινο πάσσαλο).
- ✓ Αυτό αφαιρεί το βάρος του εύκαμπτου σωλήνα αναρρόφησης από την αντλία.
- Αν το νερό έχει πολύ μικρή μόλυνση, εκτός από το ενσωματωμένο φίλτρο, συνιστάται και ένα προφίλτρο αντλίας Gardena Κωδ. 1730/1731.

2.3 Σύνδεση του εύκαμπτου σωλήνα στην πλευρά πίεσης [Εικ. A3]

2.3.1 Προετοιμασία

Για να εξασφαλίσετε καλή εξαέρωση, μην συνδέσετε τον εύκαμπτο σωλήνα πίεσης μέχρι να γεμίσει η αντλία (βλ. „3.1 Pumpe starten / stoppen [Abb. O1 / O2 / O3]“).

Η σύνδεση στην πλευρά πίεσης διαθέτει αρσενικό σπείρωμα 33,3 mm (G 1").

Το εξάρτημα σύνδεσης ⑧ στην πλευρά πίεσης μπορεί να σφισφιχθεί μόνο με το χέρι.

Ένας σταθερός σωλήνας πρέπει να εγκατασταθεί σε γωνία προς τα πάνω, ώστε το νερό να μπορεί να επιστρέψει στην αντλία στην πλευρά πίεσης.

Σημαντικό για μόνιμη εγκατάσταση:

Εάν το προϊόν εγκατασταθεί μόνιμα σε κλειστό χώρο, μπορούν να χρησιμοποιηθούν μόνο εύκαμπτοι σωλήνες (π.χ. ενισχυμένοι εύκαμπτοι σωλήνες) για τη σύνδεση στην παροχή νερού χρήσης, αντί για άκαμπτες σωληνώσεις. Οι εύκαμπτοι σωλήνες μειώνουν το επίπεδο θορύβου και αποτρέπουν βλάβες που προκαλούνται από υπερτάσεις. Οι σταθεροί σωλήνες μπορούν να τοποθετηθούν μόνο με κλίση στα πρώτα 2 m. Για να μην προκληθεί ζημιά στο σπείρωμα, βεβαιωθείτε ότι οι μεταλλικές συνδέσεις έχουν τοποθετηθεί προσεκτικά και με ακρίβεια.

Ο ρυθμός παροχής της αντλίας μπορεί να χρησιμοποιηθεί αποτελεσματικά με τη σύνδεση εύκαμπτων σωλήνων 19 mm (3/4") σε συνδυασμό με τα παρακάτω:

- Το **σετ σύνδεσης αντλίας GARDENA με Κωδ. πρ. 1752**
- με εύκαμπτους σωλήνες 25 mm (1") με **ταχυσύνδεσμο GARDENA με θηλυκό σπείρωμα με Κωδ. πρ. 7109/ σύνδεσμο εύκαμπτου σωλήνα ταχυσυνδέσμου με Κωδ. πρ. 7103**.
- 1. Κρατήστε ή στερεώστε τον εύκαμπτο σωλήνα πίεσης ⑨ κατακόρυφα, ώστε να μην τσακίσει στην κατακόρυφη έξοδο της αντλίας.
- 2. Τοποθετήστε τον εύκαμπτο σωλήνα πίεσης ⑨ επίπεδα στο έδαφος και διασφαλίστε ότι δεν υπάρχουν σημεία ανύψωσης σχήματος U στον εύκαμπτο σωλήνα πίεσης ⑨ ή συσπειρωμένοι εύκαμπτοι σωλήνες.
- Ο καλύτερος τρόπος για να διαφύγει αέρας είναι να τεντωθεί ο εύκαμπτος σωλήνας πίεσης έτσι ώστε να λειτουργεί προς τα πάνω από την αντλία.

2.3.2 Σύνδεση του εύκαμπτου σωλήνα πίεσης [Εικ. A3]

→ Συνδέστε τον εύκαμπο σωλήνα πίεσης ⑨ στη σύνδεση στην πλευρά πίεσης ⑥.

→ Βεβαιωθείτε ότι η επίπεδη φλάντζα ⑦ έχει εισαχθεί στο εξάρτημα σύνδεσης ⑧.

Αν χρησιμοποιείτε διαφορετικές συνδέσεις, χρησιμοποιήστε ταινία στεγανοποίησης στο αρσενικό σπείρωμα των συνδέσεων.

2.3.3 Σύνδεση του εύκαμπτου σωλήνα πίεσης μέσω του συστήματος combi GARDENA

Για παράδειγμα, απαιτείται **εξάρτημα σύνδεσης αντλίας GARDENA με Κωδ. πρ. 1745** για το σύστημα combi GARDENA.

Το σύστημα combi GARDENA μπορεί να χρησιμοποιηθεί για τη σύνδεση εύκαμπτων σωλήνων 19 mm (¾"/16 mm (5/8") και 13 mm (½").

Διάμετρος εύκαμπτου σωλήνα	Σύνδεση αντλίας	Κωδ. πρ.
13 mm (½")	Σετ σύνδεσης αντλίας GARDENA	1750
16 mm (5/8")	Σύνδεσμος βάνας GARDENA Σύνδεσμος εύκαμπτου σωλήνα GARDENA	Κωδ. 18222 Κωδ. πρ. 18216
19 mm (¾")	Σετ σύνδεσης αντλίας GARDENA	Κωδ. πρ. 1752

2.4 Συμβουλές

2.4.1 Σύνδεση του αισθητήρα υγρασίας εδάφους (προαιρετικά για τον Κωδ. πρ. 9072) [Εικ. A4]

- Βεβαιωθείτε ότι έχουν τοποθετηθεί φορτισμένες ή επαναφορτιζόμενες μπαταρίες στον αισθητήρα υγρασίας εδάφους.
- Τοποθετήστε τον αισθητήρα υγρασίας εδάφους στην περιοχή ποτίσματος.
- Εισαγάγετε το βύσμα ⑩ του αισθητήρα υγρασίας εδάφους στη σύνδεση αισθητήρα ⑪ στην αντλία.

2.4.2 Εγκατάσταση προφίλτρου (αξεσουάρ)

Αν ένα προφίλτρο είναι πολύ μακρύ, μπορεί να εγκατασταθεί σε διαφορετική θέση (για παράδειγμα, οριζόντια) και όχι κατακόρυφα στραμμένο προς τα κάτω.

3. ΛΕΙΤΟΥΡΓΙΑ

ΚΙΝΔΥΝΟΣ!

Ηλεκτροπληξία.

Κίνδυνος τραυματισμού από ηλεκτρικό ρεύμα.
→ Αποσυνδέστε το προϊόν από το ηλεκτρικό δίκτυο προτού γεμίσετε την αντλία.

Μπορείτε να χρησιμοποιήσετε τις αυτόματες αντλίες για το σπίτι και τον κήπο της GARDENA με Κωδ. πρ. 9070 και Κωδ. πρ. 9072 χρησιμοποιώντας τον πίνακα ελέγχου της συσκευής [Εικ. O3].

Ο Κωδ. πρ. 9072 μπορεί επίσης να χρησιμοποιηθεί μέσω της εφαρμογής Bluetooth® GARDENA σε συνδυασμό με μια κινητή συσκευή.

3.1 Εκκίνηση/διακοπή λειτουργίας της αντλίας [Εικ. O1 / O2 / O3]

ΠΡΟΣΟΧΗ!

Έλλειψη νερού στη μονάδα αντλίας

→ Πριν από την εκκίνηση, γεμίστε αργά την αντλία με νερό μέχρι να υπερχειλίσει.

3.1.1 Προετοιμασία της αντλίας

ΣΗΜΕΙΩΣΗ:

Η καθορισμένη μέγιστη στάθμη αυτόματης πλήρωσης (βλ. 8. ΤΕΧΝΙΚΑ ΣΤΟΙΧΕΙΑ) επιτυγχάνεται μόνο όταν η αντλία είναι γεμάτη και ο εύκαμπος σωλήνας πίεσης διατηρείται ψηλά ακριβώς ανάντη από την έξοδο πίεσης κατά τη διάρκεια της πρώτης φάσης αυτόματης πλήρωσης. Αυτό διασφαλίζει ότι το αντλούμενο μέσο δεν μπορεί να διαρρέψει από τον εύκαμπο σωλήνα πίεσης. Όταν χρησιμοποιείτε εύκαμπο σωλήνα πλήρους αναρρόφησης με βαλβίδα ελέγχου, δεν είναι απαραίτητο να κρατάτε ψηλά τον εύκαμπο σωλήνα πίεσης.

- Αφαιρέστε τον εύκαμπο σωλήνα αναρρόφησης ② και τον εύκαμπο σωλήνα πίεσης ⑨.
- Βιδώστε το καπάκι ⑬ στο άνοιγμα πλήρωσης ⑫ με το χέρι.

- Τραβήξτε το φίλτρο ⑮ έξω από το άνοιγμα πλήρωσης ⑫ χρησιμοποιώντας το εργαλείο αφαίρεσης ⑳.
- Γεμίστε αργά την αντλία με νερό από το άνοιγμα πλήρωσης ⑫ μέχρι να υπερχειλίσει ελαφρώς από την πλευρά αναρρόφησης ⑤ [Εικ. O1a].
- Αποστραγγίστε το νερό που έχει απομείνει στον εύκαμπο σωλήνα πίεσης ⑨.
- Ανοίξτε τις βάνες και τις βαλβίδες όλων των καταναλωτών (αξεσουάρ ποτίσματος, βάνες κ.λπ.).
✓ *Ο αέρας μπορεί να διαφύγει κατά την αναρρόφηση.*
- Τοποθετήστε ξανά το φίλτρο ⑮.
- Βιδώστε το καπάκι ⑬ στο άνοιγμα πλήρωσης ⑫ με το χέρι (μην χρησιμοποιήσετε εργαλεία).
- Συνδέστε τον εύκαμπο σωλήνα αναρρόφησης ② και τον εύκαμπο σωλήνα πίεσης ⑨.

3.1.2 Εκκίνηση της αντλίας

- Συνδέστε το βύσμα καλωδίου ρεύματος σε μια πρίζα τοίχου.
- Για μεγάλα ύψη αναρρόφησης: Ανασηκώστε και κρατήστε τον εύκαμπο σωλήνα πίεσης ⑨ τουλάχιστον 1,8 m κατακόρυφα πάνω από την αντλία κατά τη διάρκεια της διαδικασίας πλήρωσης.
- Πατήστε το κουμπί On/Off ⑭.
✓ *Η λυχνία LED λειτουργίας ⑮ ανάβει, η λυχνία LED πώσης νερού ⑯ αναβοσβήνει.*
→ Η διαδικασία πλήρωσης μπορεί να διαρκέσει έως και έξι λεπτά.
→ Εάν δεν αντληθεί νερό μετά από έξι λεπτά, η αντλία απενεργοποιείται και η λυχνία LED ⑯ αναβοσβήνει δύο φορές (βλ. 6. ΕΠΙΛΥΣΗ ΠΡΟΒΛΗΜΑΤΩΝ).

Η διαδικασία πλήρωσης ολοκληρώθηκε με επιτυχία:

- Η λυχνία LED λειτουργίας ⑮ και η λυχνία LED πώσης νερού ⑯ ανάβουν.
- Η αντλία βρίσκεται τώρα στην αυτόματη λειτουργία.

3.1.3 Αυτόματη λειτουργία (κανονική λειτουργία)

Στην αυτόματη λειτουργία, η αντλία αντλεί νερό μόλις η πίεση εκκίνησης μειωθεί υπερβολικά. Με άλλα λόγια, μόλις ανοίξει ένας καταναλωτής (αξεσουάρ ποτίσματος, βάννα κ.λπ.).

Μόλις κλείσει ο καταναλωτής και δεν ανιχνεύεται πλέον παροχή, ξεκινά χρόνος καθυστέρησης 5 δευτερολέπτων μέχρι την απενεργοποίηση του μοτέρ.

✓ *Η λυχνία LED λειτουργίας ανάβει, η λυχνία LED πώσης νερού είναι σβηστή.*

Μόλις ανοίξει ξανά ένας καταναλωτής και η πίεση εκκίνησης μειωθεί υπερβολικά, το μοτέρ ενεργοποιείται ξανά.

3.1.4 Ενεργοποίηση/απενεργοποίηση της λειτουργίας "Απευθείας εκκίνηση"

Με τη λειτουργία "Απευθείας εκκίνηση", η αντλία εκκινεί μόλις τροφοδοτηθεί ηλεκτρικά.

- Συνδέστε το βύσμα καλωδίου ρεύματος σε μια πρίζα τοίχου.
- Πατήστε παρατεταμένα το κουμπί On/Off ⑭ για περίπου 3 δευτερόλεπτα (10 δευτερόλεπτα για τον Κωδ. πρ. 9072).
✓ *Η λυχνία LED πώσης νερού ⑯ αναβοσβήνει με πράσινο χρώμα πέντε φορές.*
✓ *Η λειτουργία "Απευθείας εκκίνηση" ενεργοποιείται/ απενεργοποιείται.*
- Αποσυνδέστε την αντλία από την παροχή ρεύματος.

→ Εάν είναι ενεργοποιημένη η λειτουργία "Απευθείας εκκίνηση", η αντλία τίθεται αυτόματα σε λειτουργία μόλις τροφοδοτηθεί ηλεκτρικά.

3.1.5 Διακοπή λειτουργίας της αντλίας

→ Πατήστε το κουμπί On/Off ⑭.

✓ *Η αντλία σταματά.*

3.2 Πρόγραμμα μικρής ποσότητας και προειδοποίηση για στάξιμο νερό

3.2.1 Προειδοποίηση για στάξιμο νερού

Σε περίπτωση διαρροής ή βάνας που στάζει, η πίεση μειώνεται συνεχώς κάτω από την πίεση εκκίνησης και η αντλία ενεργοποιείται και απενεργοποιείται κυκλικά.

Αν η αντλία ενεργοποιείται και απενεργοποιείται κυκλικά, απενεργοποιείται αυτόματα προκειμένου να αποφευχθεί ανεπιθύμητη διαρροή νερού (αν έχει ανιχνευτεί στάξιμο νερού, η ενδεικτική λυχνία LED ⑯ αναβοσβήνει τέσσερις φορές, βλ. 7. FEHLERBEHEBUNG).

3.2.2 Πρόγραμμα μικρής ποσότητας

Για να διασφαλίσετε ότι η αντλία δεν θα απενεργοποιηθεί πρόωρα σε περίπτωση προβλεπόμενης χρήσης με μικρές ποσότητες νερού (π.χ. πλυντήρια ή στάγδην άρδευση), η προειδοποίηση για στάξιμο νερό ενεργοποιείται μόνο μετά από 60 λεπτά (πρόγραμμα μικρής ποσότητας).

Για τον Κωδ. πρ. 9072, τα 60 λεπτά μπορούν να προσαρμοστούν μεμονωμένα στην εφαρμογή.

Η κυκλική ενεργοποίηση και απενεργοποίηση της αντλίας κατά τη διάρκεια του προγράμματος μικρής ποσότητας δεν επηρεάζει τη διάρκεια ζωής της αντλίας.

3.2.3 Λειτουργία των πλυντηρίων ρούχων

Η λειτουργία με πλυντήρια ρούχων είναι επίσης δυνατή με ένα πρόγραμμα ECO, καθώς το πρόγραμμα μικρής ποσότητας μπορεί να το αναγνωρίσει ξεχωριστά από μια διαρροή και δεν ενεργοποιείται σφάλμα. Έτσι, η λειτουργία του πλυντηρίου ρούχων χωρίς προβλήματα είναι επίσης δυνατή για >60 λεπτά.

3.2.4 Για συνεχή στάγδην άρδευση

Εάν το πρόγραμμα μικρής ποσότητας πρόκειται να χρησιμοποιηθεί για περισσότερο από 60 λεπτά, η άρδευση πρέπει να διακοπεί για τουλάχιστον 5 λεπτά πριν περάσουν τα 60 λεπτά. Το πρόγραμμα μικρής ποσότητας μπορεί στη συνέχεια να χρησιμοποιηθεί για επιπλέον 60 λεπτά.

3.3 Σημασία των ενδείξεων LED [Εικ. O3]

Η λυχνία LED λειτουργίας 15 ανάβει με πράσινο χρώμα.	Η αντλία είναι έτοιμη για λειτουργία και υπό πίεση.
Η λυχνία LED λειτουργίας 15 ανάβει με πράσινο χρώμα. Η λυχνία LED πτώσης νερού 16 αναβοσβήνει με πράσινο χρώμα.	Η αντλία βρίσκεται σε λειτουργία πλήρωσης ή εντός του χρόνου καθυστέρησης των 5 δευτερολέπτων.
Η λυχνία LED λειτουργίας 15 ανάβει με πράσινο χρώμα. Η λυχνία LED πτώσης νερού 16 ανάβει με πράσινο χρώμα.	Η αντλία βρίσκεται σε λειτουργία και αντλεί νερό.
Η λυχνία LED πτώσης νερού 16 αναβοσβήνει με πράσινο χρώμα πέντε φορές.	Το κουμπί On/Off 14 πατήθηκε για περίπου 3 δευτερόλεπτα (10 δευτερόλεπτα για τον Κωδ. πρ. 9072). Η λειτουργία "Απευθείας εκκίνηση" ενεργοποιείται ή απενεργοποιείται.
Η λυχνία LED Bluetooth 17 αναβοσβήνει	Η αντλία βρίσκεται σε λειτουργία αντιστοίχισης.
Η σύνδεση Bluetooth πραγματοποιήθηκε με επιτυχία	Η λυχνία LED Bluetooth 17 ανάβει με μπλε χρώμα.
Η λυχνία LED πτώσης νερού 16 αναβοσβήνει/ανάβει με κόκκινο χρώμα	Ανατρέξτε στην ενότητα 7. FEHLER-BEHEBUNG.

4. ΛΕΙΤΟΥΡΓΙΑ (ΚΩΔ. ΠΡ. 9072)

4.1 Λήψη της εφαρμογής GARDENA Bluetooth

→ Κάντε λήψη της δωρεάν εφαρμογής GARDENA Bluetooth® από το App Store (Apple) ή το Google Play.



→ Ή σαρώστε τον κωδικό QR.

Απαιτήσεις συστήματος:
Τουλάχιστον Android 5.0/iOS 13.X

4.2 Αντιστοίχιση κινητής συσκευής με την αντλία

1. Συνδέστε το βύσμα καλωδίου ρεύματος σε μια πρίζα τοίχου.
 2. Πατήστε παρατεταμένα το κουμπί On/Off 14 για περίπου 3 δευτερόλεπτα.
 - ✓ Η λυχνία LED Bluetooth 17 αναβοσβήνει.
- Τώρα έχετε 3 λεπτά για να αντιστοιχίσετε την κινητή σας συσκευή.
3. Βεβαιωθείτε ότι υπάρχει ανεμπόδιο οπτικό πεδίο ανάμεσα σε εσάς και την αντλία. Η εμβέλεια εξαρτάται από την κινητή συσκευή.
 4. Ανοίξτε την εφαρμογή GARDENA Bluetooth και ακολουθήστε τις οδηγίες.

Επιτυχής σύνδεση: Η λυχνία LED Bluetooth ανάβει με μπλε χρώμα.

Η σύνδεση απέτυχε: Η λυχνία LED Bluetooth δεν ανάβει.

→ Δοκιμάστε ξανά ή επικοινωνήστε με το τμήμα σέρβις της GARDENA για βοήθεια.

5. ΣΥΝΤΗΡΗΣΗ



ΚΙΝΔΥΝΟΣ!

Κίνδυνος τραυματισμού

- Κίνδυνος τραυματισμού λόγω ακούσιας έναρξης.
- Αποσυνδέστε το βύσμα από την πρίζα τοίχου.
 - Βεβαιωθείτε ότι όλα τα εξαρτήματα έχουν ασφαλίσει σωστά μετά τη συντήρηση.

5.1 Καθαρισμός της αντλίας



ΚΙΝΔΥΝΟΣ!

Κίνδυνος τραυματισμού και υλικών ζημιών!

- Ο μη σωστός καθαρισμός του προϊόντος μπορεί να προκαλέσει τραυματισμό και ζημιά στο προϊόν.
- Μην βυθίζετε την αντλία σε νερό.
 - Μην χρησιμοποιείτε ψεκασμό νερού με υψηλή πίεση για να καθαρίσετε την αντλία.
 - Μην χρησιμοποιείτε σκληρά χημικά, όπως βενζίνη ή διαλύτες, για να καθαρίσετε το προϊόν. Ορισμένες από αυτές τις ουσίες μπορεί να καταστρέψουν σημαντικά πλαστικά μέρη.

→ Τα ανοίγματα εξαερισμού πρέπει να είναι πάντα καθαρά.

1. Καθαρίστε το περίβλημα της αντλίας με ένα υγρό πανί.
2. Καθαρίστε τα ανοίγματα εξαερισμού με μια μαλακή βούρτσα (μην χρησιμοποιήσετε αιχμηρά αντικείμενα).

5.2 Έκπλυση της αντλίας

Πρέπει να γίνεται έκπλυση της αντλίας μετά την άντληση χλωριωμένου νερού.

1. Αντλήστε χλιαρό νερό (μέγ. 35°C), ενδεχομένως με την προσθήκη ήπιου καθαριστικού υγρού (π.χ. υγρό απορρυπαντικό), μέχρι το αντλούμενο νερό να είναι καθαρό.
2. Απορρίψτε τα υπολείμματα όπως καθορίζεται στις τοπικές οδηγίες απόρριψης αποβλήτων.

5.3 Καθαρισμός του φίλτρου και της βαλβίδας ελέγχου [Εικ. M1]

Ανάλογα με το επίπεδο ρύπανσης του νερού, το φίλτρο θα πρέπει να καθαρίζεται σε τακτά χρονικά διαστήματα, το αργότερο αν παρουσιάσει δυσλειτουργία.

1. Κλείστε όλες τις βαλβίδες διακοπής παροχής στην πλευρά αναρρόφησης.
2. Ανοίξτε τυχόν βαλβίδες διακοπής παροχής στη γραμμή παροχής (αξεσουάρ ποτίσματος, στοπ νερού κ.λπ.).
- ✓ Αυτό προκαλεί την αποσυμπίεση της πλευράς πίεσης.
3. Βιδώστε το καπάκι 13 στο άνοιγμα πλήρωσης 12 με το χέρι.
4. Τραβήξτε το φίλτρο 19 έξω από το άνοιγμα πλήρωσης 12 χρησιμοποιώντας το εργαλείο αφαίρεσης 20.
5. Καθαρίστε το φίλτρο 19 και τη βαλβίδα ελέγχου 18 με τρεχούμενο νερό και, αν είναι απαραίτητο, με μια μαλακή βούρτσα ή ήπιο καθαριστικό υγρό.
6. Τοποθετήστε το φίλτρο 19 και τη βαλβίδα ελέγχου 18 με την αντίστροφη σειρά.

6. ΦΥΛΑΞΗ



Σημείωση!

Πρόκληση ζημιάς στην αντλία από παγετό

- Αποθηκεύστε την αντλία σε ασφαλές μέρος από τον παγετό.

→ Το προϊόν πρέπει να φυλάσσεται σε μέρος στο οποίο δεν έχουν πρόσβαση παιδιά.

6.1 Αποσυμπίεση της αντλίας [Εικ. S1]

1. Αποσυνδέστε το βύσμα από την πρίζα τοίχου.
2. Κλείστε τυχόν βαλβίδες διακοπής παροχής στη γραμμή αναρρόφησης.
3. Ανοίξτε τυχόν βαλβίδες διακοπής παροχής στη γραμμή παροχής (αξεσουάρ ποτίσματος, στοπ νερού κ.λπ.).
- ✓ Αυτό προκαλεί την αποσυμπίεση της πλευράς πίεσης.

6.2 Αποστράγγιση της αντλίας [Εικ. S1]

1. Βιδώστε το καπάκι 13 στο άνοιγμα πλήρωσης 12 με το χέρι.
2. Τοποθετήστε έναν κάδο κάτω από την αντλία.
3. Χαλαρώστε τη βίδα αποστράγγισης 1.
4. Γείρετε ελαφρώς την αντλία προς την αποστράγγιση (έως 80°).
- ✓ Η αντλία αποστραγγίζεται πλήρως.

6.3 Φύλαξη της αντλίας [Εικ. S2]

- Ξεβιδώστε τον εύκαμπο σωλήνα αναρρόφησης ② και τον εύκαμπο σωλήνα πίεσης ⑨.
- Βιδώστε το καπάκι ⑬ στο άνοιγμα πλήρωσης ⑫ και τη βίδα αποστράγγισης ① με το χέρι (χωρίς τη χρήση εργαλείων).
- Αποθηκεύστε την αντλία σε στεγνό, καλυμμένο χώρο όπου δεν υπάρχει κίνδυνος παγετού.

7. ΑΝΤΙΜΕΤΩΠΙΣΗ ΠΡΟΒΛΗΜΑΤΩΝ

ΣΗΜΑΝΤΙΚΟ!

Επισκευές επιτρέπεται να εκτελούνται μόνο από τα τμήματα σέρβις της GARDENA ή εξειδικευμένους αντιπροσώπους εγκεκριμένους από την GARDENA.

→ Επικοινωνήστε με το κέντρο σέρβις της GARDENA στην περίπτωση άλλων βλαβών: www.gardena.com/contact.

7.1 Ξεβιδώστε τη φτερωτή [Εικ. T1]

Αν η φτερωτή έχει φράξει από ακαθαρσίες, μπορεί να απελευθερωθεί.

→ Περιστρέψτε δεξιόστροφα τον άξονα της φτερωτής ⑳ με ένα μονωμένο κατσαβίδι.

✓ Με αυτόν τον τρόπο, η μπλοκαρισμένη φτερωτή θα απελευθερωθεί.

7.2 Πίνακας σφαλμάτων για τα 9070 και 9072

Πρόβλημα	Πιθανή αιτία	Λύση
Η λυχνία LED ⑬ αναβοσβήνει με κόκκινο χρώμα μία φορά κάθε 3 δευτερόλεπτα	Κατά την εκκίνηση, η αντλία δεν αντλεί νερό για 30 δευτερόλεπτα, ή το φίλτρο δεν είναι εγκατεστημένο ή είναι φραγμένο	→ Γεμίστε την αντλία και βεβαιωθείτε ότι το νερό δεν αποστραγγίζεται από την πλευρά πίεσης κατά τη διάρκεια της διαδικασίας πλήρωσης (βλ. 3. ΛΕΙΤΟΥΡΓΙΑ).
Η αντλία λειτουργεί αλλά χωρίς αναρρόφηση.	Η αντλία δεν είναι γεμάτη με το υγρό που πρόκειται να αντληθεί. Ο αέρας δεν μπορεί να διαφύγει από την πλευρά πίεσης, επειδή τα στόμια εξόδου στην πλευρά πίεσης είναι κλειστά.	→ Γεμίστε την αντλία και βεβαιωθείτε ότι το νερό δεν αποστραγγίζεται από την πλευρά πίεσης κατά τη διάρκεια της διαδικασίας πλήρωσης (βλ. 3. ΛΕΙΤΟΥΡΓΙΑ). → Ανοίξτε τα στόμια εξόδου στην πλευρά πίεσης (βλ. 3. ΛΕΙΤΟΥΡΓΙΑ).
Η αντλία δεν εκκινεί.	Το φίλτρο δεν είναι εγκατεστημένο. Ανήγνευση ροής μη εφικτή.	→ Τοποθετήστε το φίλτρο (βλ. Τοποθέτηση του φίλτρου).
Η λυχνία LED ⑬ αναβοσβήνει με κόκκινο χρώμα δύο φορές κάθε 3 δευτερόλεπτα	Η αντλία δεν αντλεί νερό για 6 λεπτά κατά τη διάρκεια της εκκίνησης.	
Η παροχή νερού διακόπηκε στην πλευρά αναρρόφησης.	Βλάβη στην πλευρά αναρρόφησης.	→ Βυθίστε το άκρο του εύκαμπτου σωλήνα αναρρόφησης στο νερό. → Εξαλείψτε τις πιθανές διαρροές στην πλευρά πίεσης. → Καθαρίστε τη βαλβίδα ελέγχου στη γραμμή αναρρόφησης και ελέγξτε την κατεύθυνση εγκατάστασης. → Καθαρίστε το φίλτρο αναρρόφησης στο άκρο του εύκαμπτου σωλήνα αναρρόφησης. → Καθαρίστε την τσιμούχα του καλύμματος του φίλτρου και σφίξτε καλά το κάλυμμα (βλ. 4. ΣΥΝΤΗΡΗΣΗ). → Καθαρίστε το φίλτρο στην αντλία. → Επαναλάβετε τη διαδικασία πλήρωσης, βλ. 3.1.2 Pumpe starten.
	Η αντλία δεν είναι επαρκώς γεμάτη με το υγρό που πρόκειται να αντληθεί.	→ Γεμίστε την αντλία και βεβαιωθείτε ότι το νερό δεν αποστραγγίζεται από την πλευρά πίεσης κατά τη διάρκεια της διαδικασίας πλήρωσης (βλ. 3. ΛΕΙΤΟΥΡΓΙΑ).
	Ο αέρας δεν μπορεί να διαφύγει από την πλευρά πίεσης, επειδή τα στόμια εξόδου στην πλευρά πίεσης είναι κλειστά.	→ Ανοίξτε τα στόμια εξόδου στην πλευρά πίεσης (βλ. 3. ΛΕΙΤΟΥΡΓΙΑ).

Πρόβλημα	Πιθανή αιτία	Λύση
	Ο εύκαμπος σωλήνας αναρρόφησης έχει παραμορφωθεί ή έχει λυγίσει.	→ Χρησιμοποιήστε καινούργιο σωλήνα αναρρόφησης.
Η λυχνία LED ⑬ αναβοσβήνει με κόκκινο χρώμα τρεις φορές κάθε 3 δευτερόλεπτα	Η αντλία δεν αντλεί νερό κατά τη λειτουργία για 30 δευτερόλεπτα.	
Η παροχή νερού διακόπηκε στην πλευρά αναρρόφησης.	Βλάβη στην πλευρά αναρρόφησης.	→ Βυθίστε το άκρο του εύκαμπτου σωλήνα αναρρόφησης στο νερό. → Εξαλείψτε τις πιθανές διαρροές στην πλευρά πίεσης. → Καθαρίστε τη βαλβίδα ελέγχου στη γραμμή αναρρόφησης και ελέγξτε την κατεύθυνση εγκατάστασης. → Καθαρίστε το φίλτρο αναρρόφησης στο άκρο του εύκαμπτου σωλήνα αναρρόφησης. → Καθαρίστε την τσιμούχα του καλύμματος του φίλτρου και σφίξτε καλά το κάλυμμα (βλ. 4. ΣΥΝΤΗΡΗΣΗ). → Καθαρίστε το φίλτρο στην αντλία.
	Ο εύκαμπος σωλήνας αναρρόφησης έχει παραμορφωθεί ή έχει λυγίσει.	→ Χρησιμοποιήστε καινούργιο σωλήνα αναρρόφησης.
	Η παροχή νερού στην αντλία διακόπτεται.	→ Ελέγξτε τη γραμμή αναρρόφησης για διαρροές και διορθώστε τις, εάν είναι απαραίτητο. → Συμβουλή: Η τοποθέτηση μιας βαλβίδας ελέγχου στην πλευρά αναρρόφησης μπορεί να βοηθήσει στην αποφυγή του προβλήματος.
Η λυχνία LED ⑬ αναβοσβήνει με κόκκινο χρώμα τέσσερις φορές κάθε 3 δευτερόλεπτα	Η αντλία απενεργοποιείται αυτόματα μετά από 60 λεπτά.	
Ανχνεύθηκε στάξιμο νερού.	Διαρροή στην πλευρά πίεσης (π.χ. βάνα που στάζει). Έγινε υπέρβαση της μέγιστης διάρκειας της προειδοποίησης για στάξιμο νερού (πρόγραμμα μικρής ποσότητας 60 λεπτών).	→ Εξαλείψτε πιθανές διαρροές στην πλευρά πίεσης. → Όταν χρησιμοποιείτε το πρόγραμμα μικρής ποσότητας, μειώστε τη διάρκεια ποτίματος ή διακόψτε για 5 λεπτά. → Αυξήστε την κατανάλωση νερού.
	Η βαλβίδα ελέγχου είναι μπλοκαρισμένη.	→ Καθαρίστε τη βαλβίδα ελέγχου (βλ. "Καθαρισμός της βαλβίδας ελέγχου"). → Καθαρίστε το φίλτρο στην αντλία.
Όλες οι λυχνίες LED είναι σβηστές		
Η αντλία δεν εκκινεί.	Μειωμένη ισχύς. Έχει ενεργοποιηθεί ο διακόπτης RCD (παραμένον ρεύμα). Ηλεκτρική βλάβη.	→ Ελέγξτε την ασφάλεια και τα καλώδια. → Συνδέστε το φως του καλωδίου ρεύματος. → Απουσιώστε την αντλία από την παροχή ρεύματος και επικοινωνήστε με το τμήμα σέρβις της GARDENA. → Απουσιώστε την αντλία από την παροχή ρεύματος και επικοινωνήστε με το τμήμα σέρβις της GARDENA.
	Ο θερμικός ασφαλειοδιακόπτης έχει ενεργοποιηθεί (υπερθέρμανση κινητήρα).	1. Ανοίξτε τυχόν διατάξεις διακοπής παροχής στη γραμμή παροχής (εκτονώστε την πίεση). 2. Βεβαιωθείτε ότι υπάρχει επαρκής εξερισμός και αφήστε την αντλία να κρυώσει για περίπου 20 λεπτά.

Πρόβλημα	Πιθανή αιτία	Λύση
	Η φτερωτή είναι μπλοκαρισμένη.	1. Αποσυνδέστε την αντλία κήπου από την παροχή ρεύματος. 2. Ξεσφίξτε τη φτερωτή (βλ. "Χαλάρωση της φτερωτής"). 3. Αφίστε την αντλία να κρυώσει για περίπου 20 λεπτά.
Βλάβη στο σήμα του αισθητήρα ροής.	Ο αισθητήρας ροής είναι βρόμικος.	→ Καθαρίστε τον αισθητήρα ροής (βλ. "Καθαρισμός φίλτρου").

7.3 Πίνακας σφαλμάτων για το 9072

Πρόβλημα	Πιθανή αιτία	Λύση
Η λυχνία LED (16) αναβοσβήνει με κόκκινο χρώμα πέντε φορές κάθε 3 δευτερόλεπτα	Το νερό στην αντλία μπορεί να παγώσει (Εξωτερική θερμοκρασία κάτω από 0°C).	
Η αντλία απενεργοποιείται.	Υπάρχει σοβαρός κίνδυνος πρόκλησης ζημιάς λόγω παγετού.	→ Αποστραγγίστε εντελώς την αντλία. → Αποθηκεύστε την αντλία σε θέση όπου δεν υπάρχει κίνδυνος παγετού. → Θέστε την αντλία εκτός λειτουργίας σε εξωτερικές θερμοκρασίες χαμηλότερες από 0 °C.
Η λυχνία LED (16) αναβοσβήνει με κόκκινο χρώμα έξι φορές κάθε 3 δευτερόλεπτα	Φτάσατε τον μέγ. χρόνο λειτουργίας.	
Η αντλία απενεργοποιείται.	Το προκαθορισμένο χρονικό όριο λειτουργίας έχει συμπληρωθεί.	→ Εάν είναι απαραίτητο, ρυθμίστε τον μέγ χρόνο λειτουργίας στην εφαρμογή GARDENA Bluetooth®.
Η λυχνία LED (16) ανάβει με κόκκινο χρώμα κάθε 3 δευτερόλεπτα	Σφάλμα υλικού.	
Η αντλία απενεργοποιείται.	Υπάρχει σφάλμα στο υλικό της αντλίας.	→ Αποσυνδέστε την αντλία από την παροχή ρεύματος και επικοινωνήστε με το τμήμα σέρβις της GARDENA.

8. ΤΕΧΝΙΚΑ ΣΤΟΙΧΕΙΑ

Αντλία	Μονάδα	Τιμή (Κωδ. πρ. 9070)	Τιμή (Κωδ. πρ. 9072)
Όνομαστική ισχύς	W	600	700
Τάση δικτύου παροχής	V (AC)	230	230
Συχνότητα δικτύου παροχής	Hz	50	50
Μέγ. χωρητικότητα παροχής	l/h	4600	5000
Μέγ. πίεση / Μέγ. ύψος κατάθλιψης	bar/ m	4,0 40	4,3 43
Μέγ. στάθμη αυτόματης πλήρωσης	m	8	8
Πίεση εκκίνησης	bar	1,5 ±0,2	1,5 ±0,2
Καλώδιο ρεύματος	m	1,5 (H07RN-F)	1,5 (H07RN-F)
Βάρος χωρίς καλώδιο (περ.)	kg	6,7	7,4
Στάθμη ηχητικής πίεσης L_{PA}			
Απόσταση:			
1 m	dB	60	63
5 m	dB	47	49
10 m	dB	40	43
Στάθμη ηχητικής ισχύος θορύβου L_{WA}			
μετρημένη/εγγυημένη	dB(A)	68,7/ 71	71,5/ 74
Αβεβαιότητα k_{WA}	dB(A)	2,58	2,28
Μέγ. θερμοκρασία μέσου	°C	35	35

Μέθοδοι μέτρησης σύμφωνα με τα πρότυπα: 1) Οδηγία 2000/14/ΕΕ

9. ΑΞΕΣΟΥΡΑ/ΑΝΤΑΛΛΑΚΤΙΚΑ

Εύκαμπτοι σωλήνες αναρρόφησης GARDENA	Ανθεκτικοί στα τσακίσματα και την υποπίεση, διαθέσιμοι είτε με το μέτρο Κωδ. πρ. 1720/1721 (19 mm (3/4")/25 mm (1")) χωρίς ρακόρ σύνδεσης είτε σε σταθερό μήκος Κωδ. πρ. 9090/9091 , πλήρεις με ρακόρ σύνδεσης.	
Σύνδεσμος εύκαμπτου σωλήνα αναρρόφησης GARDENA	Για σύνδεση στην πλευρά αναρρόφησης.	Κωδ. πρ. 1723 / 1724
Σετ σύνδεσης αντλίας GARDENA	Για σύνδεση στην πλευρά πίεσης.	Κωδ. πρ. 1750 / 1752
Φίλτρο αναρρόφησης GARDENA με σύστημα αντιεπιστροφής	Για εγκατάσταση σε εύκαμπτους σωλήνες αναρρόφησης που παρέχονται με το μέτρο.	Κωδ. πρ. 9093
Προφίλτρο αντλίας GARDENA	Συνιστάται για άντληση νερού που περιέχει άμμο.	Κωδ. πρ. 1730 / 1731
Εύκαμπτος σωλήνας αναρρόφησης GARDENA	Για σύνδεση της αντλίας, με αντοχή σε κενό, σε σωληνωτά φρεάτια ή άκαμπτους σωλήνες. Μήκος 0,5 m. Με θηλυκό σπείρωμα 33,3 mm (G 1) και στα δύο άκρα.	Κωδ. πρ. 1729
Φλοτέρ GARDENA για πλωτή αναρρόφηση	Μπορεί να προσαρτηθεί στο φίλτρο αναρρόφησης 9090 / 9092 / 9093 και επιτρέπει την αναρρόφηση χωρίς ακαθαρσίες κάτω από την επιφάνεια του νερού.	Κωδ. πρ. 9094
Ταχυσύνδεσμος GARDENA	Για σύνδεση στην πλευρά πίεσης των εύκαμπτων σωλήνων πίεσης 1".	Κωδ. πρ. 7109 / 7103
Αισθητήρας υγρασίας εδάφους GARDENA (για Κωδ. πρ. 9072)	Για πότισμα ανάλογα με την υγρασία του εδάφους.	Κωδ. πρ. 1867

10. ΣΕΡΒΙΣ

Μπορείτε να βρείτε τα τρέχοντα στοιχεία επικοινωνίας για το τμήμα σέρβις στη διεύθυνση: www.gardena.com/contact

11. ΑΠΟΡΡΙΨΗ

Απόρριψη του προϊόντος:



Το σύμβολο δηλώνει ότι το προϊόν δεν είναι οικιακό απόρριμμα. Ανακυκλώστε το προϊόν μέσω του τοπικού συστήματος συλλογής ηλεκτρικού και ηλεκτρονικού εξοπλισμού.

Αυτό θα βοηθήσει στη διασφάλιση της κατάλληλης διάθεσης αποβλήτων στο τέλος της διάρκειας ζωής του. Για περισσότερες πληροφορίες, επικοινωνήστε με τις τοπικές αρχές, την υπηρεσία διάθεσης δημοτικών αποβλήτων, τον αντιπρόσωπο ή το κατάστημα λιανικής της GARDENA. Η ακατάλληλη απόρριψη ενδέχεται να έχει αρνητικές επιπτώσεις στο περιβάλλον και την ανθρώπινη υγεία, λόγω της πιθανής παρουσίας επικίνδυνων ουσιών.

ΣΗΜΑΝΤΙΚΟ!

→ Διαθέστε το προϊόν μέσω της υπηρεσίας ανακύκλωσης της περιοχής σας.

es Grupo a presión automático para casa y jardines

Manual de usuario original

1. INSTRUCCIONES DE SEGURIDAD	1
2. MONTAJE	2
3. MANEJO	3
4. MANEJO (REFERENCIA 9072)	3
5. MANTENIMIENTO	4
6. ALMACENAMIENTO	4
7. SOLUCIÓN DE AVERÍAS	4
8. DATOS TÉCNICOS	5
9. ACCESORIOS/PIEZAS DE RECAMBIO	6
10. SERVICIO	6
11. ELIMINACIÓN DEL PRODUCTO	6

1. INSTRUCCIONES DE SEGURIDAD

1.1 Símbolos que aparecen en el producto



→ Lea el manual de usuario.

1.2 Instrucciones generales de seguridad

1.2.1 Instrucciones generales de seguridad de la bomba

PELIGRO:

Descarga eléctrica

Riesgo de lesiones por corriente eléctrica.

- El producto debe alimentarse a través de un interruptor diferencial (RCD) con una corriente nominal de desconexión no superior a 30 mA.
- Desconecte el producto de la red eléctrica antes de retirarlo del servicio, repararlo o sustituir piezas.
- Mantenga la conexión de la bomba a la red eléctrica fuera del alcance de los niños y otras personas.

1.3 Instrucciones de seguridad para bombas

1.3.1 Prácticas de funcionamiento seguro

La temperatura del agua no debe superar los 35 °C.

La bomba no debe utilizarse cuando haya personas en el agua.

1.3.2 Interruptor de seguridad

Disyuntores térmicos: En caso de sobrecarga, la bomba se desconecta mediante la protección térmica integrada del motor. Una vez que el motor se haya enfriado lo suficiente, la bomba estará lista para funcionar de nuevo.

1.4 Instrucciones de seguridad adicionales

1.4.1 Uso previsto

Los niños mayores de ocho años, las personas con discapacidades físicas, sensoriales o mentales o las personas sin experiencia ni conocimientos pueden utilizar este producto bajo supervisión, o siempre que hayan recibido instrucciones sobre el uso seguro del producto y de que hayan comprendido los peligros derivados de dicho uso. No se debe permitir a los niños jugar con el producto. Los niños no deben llevar a cabo la limpieza ni el mantenimiento sin supervisión, a menos que tengan ocho años o más y estén supervisados.

No se recomienda que los menores de 16 años utilicen el producto.

El grupo a presión automático para casa y jardines GARDENA está diseñado para bombear agua subterránea y de lluvia, agua corriente y agua clorada en parcelas y jardines privados.

El producto no está diseñado para uso comercial.

El producto no está diseñado para un funcionamiento permanente.

1.4.2 Transporte de líquidos

El grupo a presión automático para casa y jardines GARDENA solo se puede utilizar para bombear agua. Bombear agua salada y agua sucia dañará la bomba.

ADVERTENCIA:

Riesgo de lesiones

- No bombee agua sucia, sustancias corrosivas, altamente inflamables o explosivas (por ejemplo, gasolina, parafina, diluyentes para nitrocelulosa), aceites, fueloil o alimentos.

1.4.3 Otras instrucciones de seguridad eléctrica:

PELIGRO:

Riesgo de paro cardíaco.

Durante el funcionamiento, este producto genera un campo electromagnético que puede afectar a la funcionalidad de los implantes médicos activos o pasivos (por ejemplo, marcapasos), lo que puede provocar lesiones graves o la muerte.

- Consulte a su médico y al fabricante de su implante antes de utilizar este producto.
- Después de utilizar el producto, desconecte el enchufe de la toma de corriente.

- Coloque la bomba en una posición estable y a prueba de inundaciones de modo que no pueda caer al agua.
- Coloque la bomba a una distancia segura (2 m como mínimo) del líquido de transporte.
- Se puede utilizar un interruptor de protección personal homologado como función de seguridad adicional para el interruptor diferencial (RCD). Consulte al respecto a un electricista cualificado.
- La información de la placa de características técnicas debe coincidir con los datos de la red eléctrica.
- Desenchufe la bomba antes de que alguien entre en una piscina a la que esté conectada.
- Si el cable de conexión a la red eléctrica de esta máquina está dañado, debe ser sustituido por el fabricante, su equipo de servicio postventa o una persona cualificada para evitar cualquier peligro.
- Proteja el enchufe y el cable de conexión a la red eléctrica del calor, el aceite y los bordes afilados.
- No transporte la bomba por el cable ni tire del cable para desenchufarla de la toma de corriente.
- Coloque la bomba en un lugar a salvo de posibles inundaciones.
- Evite el uso habitual de la bomba en un entorno húmedo o mojado.
- Revise el cable de conexión periódicamente.
- Realice siempre una inspección visual de la bomba (especialmente del cable de conexión a la red eléctrica y del enchufe de alimentación) antes de utilizarla.
- No se debe utilizar la bomba si está dañada.
- Si la bomba está dañada, es esencial que sea el servicio técnico de GARDENA quien la revise.
- Las modificaciones eléctricas solo puede realizarlas un electricista cualificado.
- Desconecte la bomba de la red eléctrica antes de llenarla, retirarla o realizar tareas de mantenimiento.
- Cuando utilice nuestras bombas con un generador, tenga en cuenta las advertencias del fabricante del generador.

1.4.4 Cable alargador

Al utilizar cables alargadores, estos deben cumplir con las secciones transversales mínimas de la siguiente tabla:

Tensión	Longitud del cable	Sección transversal
230-240 V/50 Hz	Hasta 20 m	1,5 mm ²
230-240 V/50 Hz	20-50 m	2,5 mm ²

1.4.5 Otras instrucciones de seguridad personal

PELIGRO:

Riesgo de asfixia

Las piezas pequeñas pueden ser ingeridas con facilidad por bebés y niños pequeños.

- Mantenga a bebés y niños pequeños alejados durante el montaje del producto.

PELIGRO:

Riesgo de lesiones por agua caliente.

El agua bombeada está presurizada y puede causar lesiones si golpea directamente el cuerpo o los ojos.

- Desconecte la bomba de la red eléctrica y deje que el agua se enfríe.
- No abra tapones ni racores cuando el agua esté caliente.

- No utilice el producto si está cansado o bajo los efectos de estupefacientes, alcohol o medicamentos. Un momento de descuido mientras se trabaja con la bomba puede causar lesiones graves.
- Antes de volver a arrancar, asegúrese de que el suministro de agua de entrada es correcto y llene la bomba de agua completamente.
- Si las mangueras o tuberías están expuestas al sol, pueden calentarse mucho.
- Nunca utilice el producto sin recogerse el pelo.
- No conecte la bomba al suministro de agua potable.
- Para evitar que la bomba funcione en seco, asegúrese de que el extremo de la manguera de succión esté siempre sumergida en el medio de transporte.
- Al llenar de agua la bomba, asegúrese de que no haya mangueras ni consumidores conectados a la bomba y que la bomba esté en posición horizontal.
- Antes de la puesta en marcha, llene lentamente la bomba con agua hasta que rebose.
- Compruebe que las mangueras no estén dobladas.
- La arena y otros materiales abrasivos causan un desgaste más rápido y reducen el rendimiento de la bomba.
- Si el agua contiene mucha arena, utilice un prefiltro de bomba adicional.
- El bombeo de agua contaminada con, por ejemplo, piedras, agujas de pino, etc., puede dañar la bomba.

2. MONTAJE



PELIGRO:

Riesgo de lesiones.

Si el producto vuelca, puede producir lesiones.

→ Desconecte el producto de la toma de corriente antes de instalarlo.

2.1 Elección de la ubicación de instalación

- La bomba debe instalarse en un lugar a salvo de posibles inundaciones, con suficiente espacio libre alrededor de las ranuras de ventilación.
- Debe estar al menos a 5 cm de las paredes.
- Debe estar situada como mínimo a 2 m de aguas abiertas.
- La ubicación de instalación debe estar nivelada, ser firme y proporcionar a la bomba una base segura.
- La superficie debe ser susceptible de sufrir pocas vibraciones (p. ej., no lo coloque en chapas metálicas o depósitos de plástico) para garantizar que el funcionamiento no genere excesivos ruidos.
- Si es posible, coloque la bomba a mayor altura que la superficie del agua que desea bombear. Si esto no es posible, instale una válvula de cierre resistente al vacío entre la unidad de bombeo y la manguera de aspiración.
- Si se instala por debajo del nivel del agua, es preciso instalar un dispositivo de cierre para evitar pérdidas de agua no deseadas.
- Disponga la bomba de forma que pueda colocar un recipiente del tamaño adecuado para vaciar la bomba debajo del tornillo de purga ①.
- Para evitar que viertan al suelo fugas de agua durante el proceso de vaciado y para permitir que la bomba se vacíe por completo, debe ser posible inclinar la bomba hacia delante unos 80° en dirección al tornillo de purga ①.

2.2 Conexión de la manguera al lado de aspiración [Fig. A2]

2.2.1 Preparación

La conexión del lado de aspiración ⑤ cuenta con una rosca externa de 33,3 mm (G 1").

La pieza de conexión ③ del lado de aspiración solo se puede apretar a mano [Fig. A2/A2b].

A fin de reducir el tiempo necesario para reanudar la succión, recomendamos utilizar una manguera de aspiración con una válvula antirretorno que evite que la manguera de aspiración se vacíe automáticamente después de apagar la bomba [Fig. A2c].

La entrada de aire en el sistema de aspiración puede provocar un funcionamiento deficiente y un aumento del ruido.

→ Conecte el sistema de aspiración con cuidado.

→ Compruebe la junta periódicamente y sustitúyala si es necesario.

No utilice componentes de manguera de agua modulares (empalmes) en el lado de aspiración.

En el lado de aspiración debe utilizarse una manguera de aspiración resistente al vacío:

- Por ejemplo, el **juego de aspiración GARDENA con ref. 9090/9091/9092**
- O la **manguera de aspiración para pozo tubular GARDENA con ref. 1729**.
- Conecte las mangueras de aspiración ② sin conexión roscada a la conexión del lado de aspiración mediante una pieza de conexión para mangueras de aspiración ③ (por ejemplo, **referencia 1723/1724**), asegurándose de que la conexión sea hermética.

Nota: No se pueden ver fugas en el lado de aspiración.

Hay dos tipos de sistemas de conexión:

- **Diseñados para una junta plana:**

No se requiere cinta de sellado de roscas.

→ Asegúrese de que la junta plana ④ está introducida en la pieza de conexión de la manguera de aspiración y no presenta daños.

- **Diseño para cinta de sellado de roscas:**

No se requiere una junta plana.

Si el sistema de sellado es inadecuado, pueden producirse fugas.

→ Utilice el sistema de sellado proporcionado para este fin.

2.2.2 Conexión de la manguera de aspiración [Fig. A2]

1. Asegúrese de que la junta plana ④ está introducida en la pieza de conexión de la manguera de aspiración.
 2. Enrosque la manguera de aspiración resistente al vacío ② en la conexión del lado de aspiración (IN) ⑤ de modo que quede hermética.
- La pieza de conexión de la manguera de aspiración debe instalarse recta [Fig. A2a].

3. Disponga la manguera de aspiración ② de forma que quede recta y sin retorcer.

4. Para alturas de aspiración superiores a 3 m: Fije también la manguera de aspiración ② (por ejemplo, sujétela a una estaca de madera).

✓ *Con ello se evita que la bomba soporte todo el peso de la manguera de succión.*

→ Si el agua tiene contaminación muy fina, además del filtro integrado, se recomienda un prefiltro de bomba GARDENA con ref. 1730/1731.

2.3 Conexión de la manguera al lado de presión [Fig. A3]

2.3.1 Preparación

Para garantizar una buena ventilación, no conecte la manguera de presión hasta que se haya llenado la bomba (consultar „3.1 Pumpe starten / stoppen [Abb. O1 / O2 / O3]“).

La conexión del lado de presión está dotada de una rosca exterior de 33,3 mm (G 1").

La pieza de conexión ⑧ del lado de presión solo se debe apretar con la mano.

Se debe instalar un tubo fijo en ángulo ascendente para que el agua pueda volver a la bomba por el lado de presión.

Importante para una instalación permanente:

Si el producto se instala de forma permanente en un espacio cerrado, solo se pueden utilizar mangueras flexibles (p. ej., mangueras reforzadas) para la conexión al suministro de agua de servicio, en lugar de tuberías rígidas. Las mangueras flexibles reducen el nivel de ruido y evitan daños causados por picos de presión. Los tubos fijos solo se pueden instalar con una inclinación en los primeros 2 m. Para evitar daños en la rosca, asegúrese de que las conexiones metálicas se instalan con cuidado y precisión.

El caudal de suministro de la bomba se puede utilizar de forma eficiente conectando mangueras de 19 mm (3/4") en combinación con lo siguiente:

- El **set de conectores de la bomba GARDENA Ref. 1752**
- Mangueras de 25 mm (1") con el **acoplamiento rápido GARDENA con rosca interior Ref. 7109/conector de manguera de acoplamiento rápido Ref. 7103**.

1. Sujete o fije la manguera de presión ⑨ verticalmente para evitar que se doble en la salida vertical de la bomba.

2. Tienda la manguera de presión ⑨ plana sobre el suelo y asegúrese de que no tenga elevaciones en forma de U ni esté enrollada.

→ La mejor manera de permitir que el aire escape consiste en estirar la manguera de presión de modo que salga hacia arriba desde la bomba.

2.3.2 Conexión de la manguera de presión [Fig. A3]

→ Conecte la manguera de presión ⑨ a la conexión del lado de presión ⑥.

→ Verifique que la junta plana ⑦ está introducida en la conexión ⑧.

Si usa conexiones diferentes, utilice cinta de sellado en la rosca macho de las conexiones.

2.3.3 Conexión de la manguera de presión mediante el sistema combinado GARDENA

Por ejemplo, se necesita una **pieza de conexión de bomba GARDENA referencia 1745** para el sistema combinado GARDENA.

El sistema combinado GARDENA se puede utilizar para conectar mangueras de 19 mm (3/4")/16 mm (5/8") y 13 mm (1/2").

Diámetro de la manguera	Conexión de la bomba	
13 mm (1/2")	Set de conectores para bombas GARDENA	Ref. 1750
16 mm (5/8")	Adaptador para grifo GARDENA Conector de manguera GARDENA	Ref. 18222 Ref. 18216
19 mm (3/4")	Set de conectores para bombas GARDENA	Ref. 1752

2.4 Consejos

2.4.1 Conexión del sensor de humedad del suelo (opcional para Ref. 9072) [Fig. A4]

1. Asegúrese de que las pilas cargadas o recargables estén colocadas en el sensor de humedad del suelo.
2. Coloque el sensor de humedad del suelo en la zona de riego.
3. Inserte el conector ⑩ del sensor de humedad del suelo en la conexión para sensores ⑪ de la bomba.

2.4.2 Instalación de un prefiltro (accesorio)

Si un prefiltro es demasiado largo, puede instalarse en una posición diferente (por ejemplo, en horizontal) en lugar de hacerlo verticalmente hacia abajo.

3. MANEJO

PELIGRO:
Descarga eléctrica.
 Riesgo de lesiones por corriente eléctrica.
 → Desconecte el producto de la red eléctrica antes de llenar la bomba.

Puede utilizar los grupos a presión automáticos para casa y jardines GARDENA con ref. 9070 y 9072 utilizando el panel de control del dispositivo [Fig. O3].

El n.º de artículo 9072 también se puede utilizar a través de la aplicación GARDENA Bluetooth® junto con un dispositivo móvil.

3.1 Inicio/parada de la bomba [Fig. O1/O2/O3]

PRECAUCIÓN:
Funcionamiento en seco de la unidad de bombeo
 → Antes de la puesta en marcha, llene lentamente la bomba con agua hasta que rebose.

3.1.1 Preparación de la bomba

NOTA:
 El nivel máximo de autocebado especificado (consulte 8. DATOS TÉCNICOS) solo se alcanza cuando la bomba está llena y la manguera de presión se mantiene alta directamente aguas arriba de la salida de presión durante la primera fase de autocebado. Esto garantiza que no se produzcan fugas del líquido bombeado en la manguera de presión. Cuando se utiliza una manguera de aspiración completa con una válvula de retención, no es necesario mantener levantada la manguera de presión.

1. Retire la manguera de aspiración ② y la manguera de presión ⑨.
2. Enrosque a mano la tapa ⑬ en la abertura de llenado ⑫.
3. Saque el filtro ⑲ de la boca de llenado ⑫ con la herramienta de extracción ⑳.
4. Llene lentamente la bomba con agua a través de la abertura de llenado ⑫ hasta que rebose ligeramente por el lado de succión ⑤ [Fig. O1a].
5. Drene el agua restante de la manguera de presión ⑨.
6. Abra los grifos y las válvulas de todos los consumidores (accesorios de riego, grifos, etc.).
- ✓ *El aire puede escapar durante la aspiración.*
7. Vuelva a insertar el filtro ⑲.
8. Enrosque la cubierta ⑬ en la abertura de llenado ⑫ a mano (sin utilizar herramientas).
9. Desenrosque la manguera de aspiración ② y la manguera de presión ⑨.

3.1.2 Puesta en marcha de la bomba

1. Conecte el cable de alimentación a una toma de la red eléctrica.
 2. Para alturas de aspiración elevadas: Levante y mantenga la manguera de presión ⑨ al menos 1,8 m en vertical por encima de la bomba durante el proceso de cebado.
 3. Pulse el botón de encendido/apagado ⑭.
 - ✓ *El LED de alimentación ⑮ se ilumina y el LED de gota de agua ⑯ parpadea.*
- El proceso de cebado puede tardar hasta seis minutos.
 → Si no se ha bombeado agua después de seis minutos, la bomba se apaga y el LED ⑯ parpadea dos veces (consulte 6. SOLUCIÓN DE AVERÍAS).

Proceso de cebado completado correctamente:

- *El LED de alimentación ⑮ y el LED de gota de agua ⑯ se iluminan.*
- La bomba está ahora en modo automático.

3.1.3 Modo automático (funcionamiento normal)

En modo automático, la bomba empieza a bombear agua tan pronto como la presión cae por debajo de la presión de activación. En otras palabras, tan pronto como se abra un consumidor (accesorios de riego, grifo, etc.).

Tan pronto como se cierra el consumidor y se deja de detectar flujo, comienza un tiempo de retardo de 5 segundos hasta que el motor se apaga.

- ✓ *El LED de alimentación se ilumina y el LED de gota de agua está apagado.*

En cuanto se vuelve a abrir un consumidor y la presión cae por debajo de la presión de activación, el motor se vuelve a encender.

3.1.4 Activación/desactivación de "Arranque directo"

Con la función de Arranque directo, la bomba se pone en marcha en cuanto recibe alimentación.

1. Conecte el cable de alimentación a una toma de la red eléctrica.
2. Mantenga pulsado el botón de encendido/apagado ⑭ durante unos 3 segundos (10 segundos para ref. 9072).

- ✓ *El LED de gota de agua ⑯ parpadea en verde cinco veces.*
- ✓ *La función "Arranque directo" está activada/desactivada.*

3. Desconecte la bomba de la fuente de alimentación.

→ Si se activa "Arranque directo", la bomba arranca automáticamente de manera instantánea la próxima vez que reciba alimentación.

3.1.5 Detención de la bomba

→ Pulse el botón de encendido/apagado ⑭.

- ✓ *La bomba se detiene.*

3.2 Programa de baja cantidad y advertencia de goteo de agua

3.2.1 Advertencia de goteo de agua

En caso de fuga o de goteo en un grifo, la presión desciende continuamente por debajo de la presión de activación y la bomba se enciende y apaga cíclicamente.

Si la bomba se enciende y apaga cíclicamente, se apagará automáticamente para evitar fugas de agua no deseadas (si se detecta goteo de agua, el LED ⑯ parpadea cuatro veces; consulte 7. FEHLERBEHEBUNG).

3.2.2 Programa de baja cantidad

Para garantizar que la bomba no se apague prematuramente en caso de uso previsto con cantidades bajas de agua (por ejemplo, lavadoras o riego por goteo), la advertencia de goteo de agua solo se activa después de 60 minutos (programa de baja cantidad).

Para la ref. 9072, los 60 minutos se pueden ajustar individualmente en la aplicación.

El encendido y apagado cíclico de la bomba durante el programa de baja cantidad no afecta a la vida útil de la bomba.

3.2.3 Funcionamiento de lavadoras

El funcionamiento con lavadoras también es posible con un programa ECO, ya que el programa de baja cantidad puede diferenciarlo de una fuga y no se activa ningún error. Por lo tanto, también es posible el funcionamiento sin problemas de las lavadoras durante más de 60 minutos.

3.2.4 Para riego por goteo continuo

Si el programa de baja cantidad se va a utilizar durante más de 60 minutos, la irrigación debe interrumpirse durante al menos 5 minutos antes de que hayan transcurrido los 60 minutos. El programa de baja cantidad se puede utilizar durante otros 60 minutos.

3.3 Significado de los indicadores LED [Fig. O3]

El LED de alimentación ⑮ se ilumina en verde.	La bomba está lista para funcionar y presurizada.
El LED de alimentación ⑮ se ilumina en verde. El LED de gota de agua ⑯ parpadea en verde.	La bomba está en modo de cebado o dentro del tiempo de retardo de 5 segundos.
El LED de alimentación ⑮ se ilumina en verde. El LED de gota de agua ⑯ se ilumina en verde.	La bomba está en funcionamiento y bombeando agua.
El LED de gota de agua ⑯ parpadea en verde cinco veces.	El botón de encendido/apagado ⑭ se ha presionado durante aproximadamente 3 segundos (10 segundos para ref. 9072). "Arranque directo" está activado o desactivado.
El LED Bluetooth ⑰ parpadea	La bomba está en modo de emparejamiento.
El LED de Bluetooth ⑰ se ilumina en azul.	Conexión Bluetooth correcta
El LED de gota de agua ⑯ parpadea/se ilumina en rojo	Consulte 7. FEHLERBEHEBUNG.

4. MANEJO (REFERENCIA 9072)

4.1 Descarga de la aplicación GARDENA Bluetooth

→ Descargue la aplicación gratuita GARDENA Bluetooth® de App Store (Apple) o Google Play.



→ También puede hacerlo escaneando el código QR.

Requisitos del sistema:

Android 5.0 o iOS 13.X o una versión superior

4.2 Vinculación de un dispositivo móvil con la bomba

1. Conecte el cable de alimentación a una toma de la red eléctrica.
2. Mantenga pulsado el botón de encendido/apagado ⑭ durante aproximadamente 3 segundos.
- ✓ *El LED de Bluetooth ⑰ parpadea.*
- Ahora tiene 3 minutos para emparejar su dispositivo móvil.
3. Asegúrese de que el campo de visión entre usted y la bomba esté despejado. *El alcance depende del dispositivo móvil.*
4. Abra la aplicación GARDENA Bluetooth y siga las instrucciones.

Conexión correcta: El indicador LED de Bluetooth se ilumina en azul.

Error de conexión: El LED de Bluetooth no se ilumina.

→ Inténtelo de nuevo o póngase en contacto con el servicio técnico de GARDENA.

5. MANTENIMIENTO



PELIGRO:

Riesgo de lesiones

- Riesgo de lesiones debido a puesta en marcha accidental.
- Desconecte el enchufe de la toma de corriente de la red eléctrica.
 - Asegúrese de que todas las piezas se han fijado correctamente después del mantenimiento.

5.1 Limpieza de la bomba



PELIGRO:

Riesgo de lesiones y daños a la propiedad

- No limpiar correctamente el producto puede causar lesiones y dañar el producto.
- No sumerja la bomba en agua.
 - No utilice una hidrolimpiadora para limpiar la bomba.
 - No utilice productos químicos agresivos, incluidos gasolina o disolventes, para limpiar el producto. Algunas de estas sustancias pueden destruir piezas de plástico importantes.

→ Las ranuras de ventilación deben estar siempre limpias.

1. Limpie la carcasa de la bomba con un paño húmedo.
2. Limpie las ranuras de ventilación con una brocha suave (no utilice objetos puntiagudos).

5.2 Para lavar la bomba:

La bomba debe lavarse después de haber bombeado agua clorada.

1. Bombee agua tibia (35 °C como máximo), añadiendo opcionalmente un líquido de limpieza suave (p. ej., lavavajillas líquido), hasta que el agua bombeada salga limpia.
2. Elimine los residuos según se especifica en las directrices locales de eliminación de residuos.

5.3 Limpieza del filtro y la válvula antirretorno [Fig. M1]

En función del nivel de contaminación del agua, el filtro se debe limpiar a intervalos regulares; como muy tarde, si no funciona correctamente.

1. Cierre todas las válvulas de cierre del lado de aspiración.
2. Abra las válvulas de cierre de la línea de suministro (accesorios de riego, parada de agua, etc.).
- ✓ *Esto hace que el lado de presión se despresurice.*
3. Enrosque a mano la tapa ⑬ en la abertura de llenado ⑫.
4. Saque el filtro ⑱ de la boca de llenado ⑫ con la herramienta de extracción ⑳.
5. Limpie el filtro ⑱ y la válvula antirretorno ⑲ con agua corriente y, si es necesario, con una brocha suave o un líquido de limpieza suave.
6. Instale el filtro ⑱ y la válvula antirretorno ⑲ en orden inverso.

6. ALMACENAMIENTO



Aviso:

Daños por congelación en la bomba

→ Guarde la bomba en un lugar protegido de las heladas.

→ El producto se deberá guardar fuera del alcance de los niños.

6.1 Despresurización de la bomba [Fig. S1]

1. Desconecte el enchufe de la toma de corriente de la red eléctrica.
2. Cierre todas las válvulas de cierre de la línea de aspiración.
3. Abra las válvulas de cierre de la línea de suministro (accesorios de riego, parada de agua, etc.).
- ✓ *Esto hace que el lado de presión se despresurice.*

6.2 Drenaje de la bomba [Fig. S1]

1. Enrosque a mano la tapa ⑬ en la abertura de llenado ⑫.
2. Coloque un cubo debajo de la bomba.
3. Afloje el tornillo de purga ①.
4. Inclíne ligeramente la bomba hacia el desagüe (hasta 80°).
- ✓ *La bomba se drena por completo.*

6.3 Almacenamiento de la bomba [Fig. S2]

1. Desenrosque la manguera de aspiración ② y la manguera de presión ⑨.
2. Enrosque el tapón ⑬ en la abertura de llenado ⑫ y el tornillo de purga ① a mano (sin utilizar herramientas).
3. Guarde la bomba en un lugar seco, a cubierto y a prueba de heladas.

7. SOLUCIÓN DE AVERÍAS

IMPORTANTE:

Las reparaciones solo las deben llevar a cabo los departamentos de servicio de GARDENA o distribuidores especializados autorizados por GARDENA.

→ Póngase en contacto con el centro de servicio GARDENA en caso de que se produzcan otros fallos: www.gardena.com/contact

7.1 Libere el impulsor [Fig. T1]

Si el impulsor se ha bloqueado debido a la contaminación, se puede liberar.

→ Gire el eje del impulsor ⑳ hacia la derecha con un destornillador aislado.

✓ *Esto liberará el impulsor bloqueado.*

7.2 Tabla de errores para 9070 y 9072

Problema	Causa posible	Solución
El LED ⑰ parpadea en rojo una vez cada 3 segundos	Durante la puesta en marcha, la bomba no bombea agua durante 30 segundos, o el filtro no está instalado o está bloqueado	
La bomba funciona, pero sin succión.	La bomba no está llena del líquido que se va a bombear.	→ Llene la bomba y asegúrese de que el agua no sale por el lado de presión durante el proceso de cebado (consulte 3. MANEJO).
	El aire no puede salir por el lado de presión porque las salidas de este lado están cerradas.	→ Abra las salidas del lado de presión (consulte 3. MANEJO).
La bomba no arranca	El filtro no está instalado. No es posible la detección de flujo.	→ Instale el filtro (consulte Instalación del filtro).

Problema	Causa posible	Solución
El LED 16 parpadea en rojo dos veces cada 3 segundos	La bomba no bombea agua durante 6 minutos durante la puesta en marcha.	
Suministro de agua inter-rumpido en el lado de aspiración.	Fallo en el lado de aspiración.	<ul style="list-style-type: none"> → Sumerja el extremo de la manguera de aspiración en agua. → Elimine las posibles fugas del lado de presión. → Limpie la válvula de retención de la línea de aspiración y compruebe la dirección de montaje. → Limpie el filtro de aspiración en el extremo de la manguera de aspiración. → Limpie la junta de la tapa del filtro y apriete la tapa completamente (consulte 4. MANTENIMIENTO). → Limpie el filtro de la bomba. → Repita el proceso de cebado; consulte 3.1.2 Pumpe starten.
	La bomba no está lo suficientemente llena del líquido que se va a bombear.	→ Llene la bomba y asegúrese de que el agua no sale por el lado de presión durante el proceso de cebado (consulte 3. MANEJO).
	El aire no puede salir por el lado de presión porque las salidas de este lado están cerradas.	→ Abra las salidas del lado de presión (consulte 3. MANEJO).
	La manguera de aspiración se ha deformado o está doblada.	→ Utilice una manguera de aspiración nueva.
El LED 16 parpadea en rojo tres veces cada 3 segundos	La bomba no bombea agua durante el funcionamiento en un periodo de 30 segundos.	
Suministro de agua inter-rumpido en el lado de aspiración.	Fallo en el lado de aspiración.	<ul style="list-style-type: none"> → Sumerja el extremo de la manguera de aspiración en agua. → Elimine las posibles fugas del lado de presión. → Limpie la válvula de retención de la línea de aspiración y compruebe la dirección de montaje. → Limpie el filtro de aspiración en el extremo de la manguera de aspiración. → Limpie la junta de la tapa del filtro y apriete la tapa completamente (consulte 4. MANTENIMIENTO). → Limpie el filtro de la bomba.
	La manguera de aspiración se ha deformado o está doblada.	→ Utilice una manguera de aspiración nueva.
	El suministro de agua a la bomba se interrumpe.	<ul style="list-style-type: none"> → Compruebe si hay fugas en la tubería de aspiración y repárelas si es necesario. → Consejo: La instalación de una válvula de retención en el lado de aspiración puede ayudar a evitar el problema.
El LED 16 parpadea en rojo cuatro veces cada 3 segundos	La bomba se apaga automáticamente después de 60 minutos.	
Se ha detectado goteo de agua.	Fuga en el lado de presión (p. ej., un grifo que gotea).	→ Elimine las posibles fugas del lado de presión.
	La duración máxima de la advertencia de goteo de agua (programa de baja cantidad 60 min.) se ha superado.	<ul style="list-style-type: none"> → Cuando use el programa de baja cantidad, acorte la duración de riego o interrumpa el funcionamiento durante 5 minutos. → Aumente el consumo de agua.
	La válvula de retención está obstruida.	<ul style="list-style-type: none"> → Limpie la válvula de retención (consulte "Limpieza de la válvula de retención"). → Limpie el filtro de la bomba.

Problema	Causa posible	Solución
Todos los LED están apagados		
La bomba no se pone en marcha.	Falta de potencia.	<ul style="list-style-type: none"> → Compruebe el fusible y los cables. → Conecte el enchufe a la red eléctrica.
	El interruptor diferencial (RCD) se ha disparado (corriente residual).	→ Desconecte la bomba de la fuente de alimentación y póngase en contacto con el departamento de servicio de GARDENA.
	Fallo eléctrico.	→ Desconecte la bomba de la fuente de alimentación y póngase en contacto con el departamento de servicio de GARDENA.
	El disyuntor térmico se ha activado (el motor se ha recalentado).	<ol style="list-style-type: none"> 1. Abra cualquier dispositivo de cierre de la línea de presión (liberar presión). 2. Asegúrese de que haya suficiente ventilación y deje que la bomba se enfríe durante unos 20 minutos.
	El impulsor está bloqueado.	<ol style="list-style-type: none"> 1. Desconecte la bomba de la fuente de alimentación. 2. Libere el impulsor (consulte "Liberación del impulsor"). 3. Deje que la bomba se enfríe durante unos 20 minutos.
La señal del sensor de caudal es defectuosa.	El sensor de caudal está sucio.	→ Limpie el sensor de caudal (consulte "Limpieza del filtro").

7.3 Tabla de errores para 9072

Problema	Causa posible	Solución
El LED 16 parpadea en rojo cinco veces cada 3 segundos	El agua de la bomba puede congelarse (Temperatura exterior inferior a 0 °C).	
La bomba se apaga.	Existe un riesgo pronunciado de sufrir daños por heladas.	<ul style="list-style-type: none"> → Vacíe la bomba por completo. → Guarde la bomba en un lugar al abrigo de las heladas. → Retire del servicio la bomba si las temperaturas exteriores son inferiores a 0 °C.
El LED 16 parpadea en rojo seis veces cada 3 segundos	Se ha alcanzado el tiempo de funcionamiento máximo.	
La bomba se apaga.	Se ha alcanzado el límite de tiempo de funcionamiento preestablecido.	→ Si es necesario, ajuste el valor máximo de tiempo de funcionamiento en la aplicación GARDENA Bluetooth®.
El LED 16 se ilumina en rojo cada 3 segundos	Error de hardware.	
La bomba se apaga.	Se ha producido un error de hardware de la bomba.	→ Desconecte la bomba de la fuente de alimentación y póngase en contacto con el departamento de servicio de GARDENA.

8. DATOS TÉCNICOS

Bomba	Unidad	Valor (ref. 9070)	Valor (ref. 9072)
Potencia nominal	W	600	700
Tensión de la red eléctrica	V (CA)	230	230
Frecuencia de la red eléctrica	Hz	50	50
Capacidad de suministro máx.	l/h	4600	5000
Presión máx./ Altura de impulsión máx.	bares/ m	4,0 40	4,3 43
Nivel máx. de autocebado	m	8	8
Presión de activación	bares	1,5 ± 0,2	1,5 ± 0,2
Cable de alimentación	m	1,5 (H07RN-F)	1,5 (H07RN-F)
Peso sin cable (aprox.)	kg	6,7	7,4
Nivel de presión sonora L _{PA}			
Distancia:			
1 m	dB	60	63
5 m	dB	47	49
10 m	dB	40	43
Nivel de potencia acústica L _{WA} ¹⁾			
medido/garantizado	dB(A)	68,7/ 71	71,5/ 74
Incertidumbre k _{WA}	dB(A)	2,58	2,28
Temperatura máx. del medio	°C	35	35

Métodos de medición conforme: 1) Directiva 2000/14/UE

9. ACCESORIOS/PIEZAS DE RECAMBIO

Mangueras de aspiración GARDENA	Resistente al vacío y a las dobleces, disponible por metro Ref. 1720/1721 (19 mm (3/4")/25 mm (1")) sin racores de conexión o en longitudes fijas Ref. 9090/9091 con racores de conexión.	
Conector para manguera de succión GARDENA	Para la conexión en el lado de aspiración.	Referencia 1723/1724
Set de conectores para bombas GARDENA	Para la conexión en el lado de presión.	Referencia 1750/1752
Filtro de aspiración GARDENA con válvula antirretorno	Para instalar en mangueras de aspiración suministradas por metro.	Ref. 9093
Prefiltro de bomba GARDENA	Recomendado para bombear agua que contiene arena.	Referencia 1730/1731
Manguera de succión de fuente GARDENA	Para conectar herméticamente la bomba a pozos entubados o a tuberías rígidas. Longitud 0,5 m, con rosca hembra de 33,3 mm (G 1) en ambos extremos.	Ref. 1729
Flotador GARDENA para aspiración flotante	Se puede acoplar al filtro de aspiración 9090/9092/9093 para aspirar sin suciedad bajo la superficie del agua.	Ref. 9094
Acoplamiento rápido GARDENA	Para la conexión del lado de presión de mangueras de presión de 1".	Referencia 7109/7103
Sensor de humedad del suelo GARDENA (para ref. 9072)	Para regar en función de la humedad del suelo.	Ref. 1867

10. SERVICIO

La información de contacto actual de nuestro departamento de servicio se puede encontrar en línea: www.gardena.com/contact

11. ELIMINACIÓN DEL PRODUCTO

Eliminación del producto:



El símbolo significa que el producto no puede desecharse con los residuos domésticos. Recicle el producto a través del sistema local de recogida de equipos eléctricos y electrónicos.

De esta forma se garantiza una eliminación adecuada de los residuos al final de su vida útil. Para obtener más información, póngase en contacto con las autoridades locales, el servicio municipal de eliminación de residuos, su distribuidor o su vendedor GARDENA. La eliminación incorrecta puede tener efectos negativos en el medioambiente y la salud humana, debido a la posible presencia de sustancias peligrosas.

IMPORTANTE:

→ Deseche el producto en su centro de reciclaje municipal.

et Automaatne kodu- ja aiapump

Algne kasutusjuhend

1. OHUTUSJUHISED	1
2. MONTAAŽ	1
3. KASUTAMINE	2
4. KASUTAMINE (TOOTE NR 9072)	3
5. HOOLDUS	3
6. HOIUSTAMINE	4
7. TÖRGETE KÕRVALDAMINE	4
8. TEHNILISED ANDMED	5
9. LISATARVIKUD/VARUOSAD	5
10. TEENINDUS	5
11. KASUTUSELT KÕRVALDAMINE	5

1. OHUTUSJUHISED

1.1 Sümbolid tootel



→ Lugege kasutusjuhendit.

1.2 Üldised ohutusjuhised

1.2.1 Üldised pumba ohutuseeskirjad



OHT!

Elektrilööök

Elektrivoolust tulenev vigastusoht.

- Toote toiteallikas peab tulema läbi rikkevoolukaitse, mille rakendamise nimivoolutugevus ei ole suurem kui 30 mA.
- Enne toote kasutusest kõrvaldamist, hooldus- või parandustööde alustamist lahutage see peatoiteallikast.
- Hoidke pumba ühendus vooluvõrguga kolmandate isikute, näiteks laste käeulatuses eemal.

1.3 Pumba ohutusjuhised

1.3.1 Ohutu kasutamine

Vee temperatuur ei tohi ületada 35 °C.

Pumpa ei tohi kasutada, kui vees on inimesi.

1.3.2 Ohutusüliti

Ülekuumenemiskaitse ülitiid: Ülekoormuse korral lülitab pumba välja integreeritud ülekuumenemiskaitse. Kui mootor on piisavalt jahtunud, on pump uuesti töövõimeline.

1.4 Täiendavad ohutusjuhised

1.4.1 Kasutusotstarve

Seda toodet tohivad järelevalve all või pärast toote ohutu kasutamise suuniste tutvustamist ja toote kasutamisega kaasnevatest ohtudest aru saamist iseseisvalt kasutada lapsed alates 8. eluaastast ning füüsiliste, sensoorsete või vaimsete puuetega või puuduvate kogemuste ja teadmistega isikud. Lapsed ei tohi tootega mängida. Lapsed ei tohi toodet ilma järelevalveta puhastada ega hooldada, välja arvatud juhul, kui nad on vanemad kui 8-aastased ja on järelevalve all.

Toodet ei ole soovitatav kasutada noorukitel alla 16 eluaasta.

GARDENA automaatne kodu- ja aiapump on ette nähtud maa- ja vihmavee, kraanivee ning kloorivee pumpamiseks eraaedades ja -kruntidel.

Toode ei ole ette nähtud äriliseks kasutamiseks.

Toode ei ole ette nähtud püsivaks kasutamiseks.

1.4.2 Transporditavad vedelikud

GARDENA automaatset kodu- ja aiapumpa tohib kasutada ainult vee pumpamiseks. *Soolase ja heitmevee pumpamine kahjustab pumba.*



HOIATUS!

Kehavigastuse oht

- Ärge pumbake söövitavaid, kergesti süttivaid või plahvatusohtlike aineid (nt bensiin, parafiin, nitrotselluloosi vedeldid), õlisid, kütteõli ega toiduaineid.

1.4.3 Täiendavad elektriohutusejuhised



OHT!

Südameseisumise oht

- See toode tekitab töötamise ajal elektromagnetvälja. See elektromagnetväli võib mõjutada aktiivsete või passiivsete meditsiiniliste implantaatide (nt südamestimulaatorite) funktsionaalsust, mis võib põhjustada tõsiseid vigastusi või surma.
- Enne selle toote kasutamist pidage nõu oma arsti ja implantaadi tootjaga.
- Pärast toote kasutamist eemaldage toitejuhe seinakontaktist.

→ Asetage pump stabiilsesse ja üleujutuskindlasse asendisse selliselt, et see ei saaks vette kukkuda.

→ Seadke pump transporditavast vedelikust ohutule kaugusele (vähemalt 2 m).

- Heakskiidetud isiklikku turvalülitit saab kasutada rikkevoolukaitse (RCD) täiendava turvafunktsioonina. Küsige selle kohta lisateavet kvalifitseeritud elektrikult.
- Andmesildil olev teave peab ühtima vooluvõrgu andmetega.
- Ühendage pump lahti enne, kui keegi sellega ühendatud basseini siseneb.
- Kui selle masina toitekaabel on kahjustatud, peab selle ohtude vältimiseks välja vahetama tootja või selle müügi järgse teeninduse meeskond või sarnase kvalifikatsiooniga isik.
- Kaitske toitepistikut ja toitekaablit kuumuse, õli või teravate servade eest.
- Ärge kandke pumba kaablist hoides ega eemaldage pistikut seinakontaktist kaablist tõmmates.
- Paigaldage pump üleujutuse eest kaitstud kohta.
- Vältige pumba pidevat kasutamist märjas või niiskes keskkonnas.
- Kontrollige toitekaablit regulaarselt.
- Enne kasutamist kontrollige alati pumba (eriti toitekaablit ja -pistikut) visuaalselt.
- Kahjustatud pumba ei tohi kasutada.
- Kahjustuse korral tuleb lasta pump kindlasti GARDENA teeninduses üle kontrollida.
- Elektrilisi muudatusi tohib teha ainult kvalifitseeritud elektrik.
- Enne täitmist, eemaldamist või hooldust ühendage pump vooluvõrgust lahti.
- Pöörake tähelepanu generaatori tootja hoiatustele, kui kasutate meie pumpasid koos generaatoriga.

1.4.4 Pikendusjuhe

Pikendusjuhtmete kasutamisel peavad need vastama järgmises tabelis toodud minimaalsetele ristlõigetele:

Pinge	Kaabli pikkus	Ristlõige
230–240 V / 50 Hz	Kuni 20 m	1,5 mm ²
230–240 V / 50 Hz	20–50 m	2,5 mm ²

1.4.5 Täiendavad isikliku ohutuse juhised



OHT!

Lämbumisoht

Väikesed esemed võidakse kogemata alla neelata.

- Hoidke väikelapsed montaaži ajal eemal.



OHT!

Kuumast veest tingitud kehavigastuse oht

Pumbatav vesi on surve all ja võib põhjustada vigastusi, kui see paiskub otse kehale või silmadele.

- Ühendage pump vooluvõrgust lahti ja laske veel jahtuda.
- Ärge avage kõrke ega liitmikke, kui vesi on kuum.

- Ärge kasutage toodet, kui olete väsinud või uimastite, alkoholi või ravimite mõju all. Hetkeline tähelepanematus pumba kasutamise ajal võib lõppeda raskete kehavigastustega.
- Enne taaskäivitamist veenduge, et sisselaskeveevarustus on õige ja täitke pump täielikult veega.
- Kui voolikud või torud on päikese käes, võivad need muutuda väga kuumaks.
- Ärge kasutage toodet lahtiste juustega.
- Ärge ühendage pumba joogiveevõrku.
- Pumba kuivamise vältimiseks veenduge, et imivooliku ots oleks alati transpordi vaheosas.
- Pumba veega täitmisel tuleb jälgida, et pumbaga ei oleks ühendatud voolikud ega veetarbijaid ning et pump oleks enam-vähem horisontaalasendis.
- Enne kasutuselevõttu täitke pump aeglaselt veega, kuni vesi üle ääre ajab.
- Veenduge, et voolikud pole sõlmes.
- Liiv ja muud abrasiivsed materjalid põhjustavad kiiremat kulumist ning vähendavad pumba jõudlust.
- Kui vesi sisaldab palju liiva, kasutage täiendavat pumba eelfiltrit.
- Saastunud vee, näiteks kive, männiokkaid jne sisaldava vee pumpamine võib pumba kahjustada.

2. MONTAAŽ



OHT!

Vigastuste oht.

- Toote tahtmatu käivitamine võib tekitada kehavigastusi.
- Lahutage toode toiteallikast enne toote paigaldamist.

2.1 Paigalduskoha valimine

- Pump tuleb paigaldada üleujutuse eest kaitstud kohta, kus ventilatsioonivahede ümber on piisav ventilatsioon.
- See peab olema seintest vähemalt 5 cm kaugusel.
- See peab asuma avatud veekogust vähemalt 2 m kaugusel.
- Paigalduskohast peab olema tasane, kindel ja tagama pumbale kindla aluse.
- Pind peab olema madala vibratsiooniga (nt ärge asetage metall-lehtedele või plastmahutitele), et tagada vaikne töö.
- Võimalusel paigaldage pump kõrgemale pumbatava vee pinnast. Kui see pole võimalik, paigaldage pumbaseadme ja imivooliku vahele vaakumikindel sulgeventiil.

- Kui paigaldatakse alla veetaseme, tuleb soovimatu veekao vältimiseks paigaldada sulgeseade.
- Seadistage pump nii, et saaksite väljalaskekrui ① alla asetada sobiva suurusega anuma pumba tühjendamiseks.
- Et vältida vee lekkimist tühjendamise ajal pörandale ja võimaldada pumba täielikku tühjendamist, peab pumba olema võimalik kallutada ettepoole u 80° väljalaskekrui ① suunas.

2.2 Vooliku ühendamine imipoollega [joonis A2]

2.2.1 Ettevalmistus tööks

Imipoolne ühendus ⑤ on varustatud 33,3 mm (G 1") väliskeermega. Imipoolset ühendusdetalli ③ tohib pingutada ainult käsitsi [joonis A2/A2b].

Imemisaia lühendamiseks soovitame kasutada tagasisivolütökestiga imivoolikut, mis takistab imivooliku automaatset tühjenemist pärast pumba väljalülitamist [joonis A2c].

Õhu tõmbamine imemissüsteemi võib kaasa tuua töö katkemise ja müra suurenemise.

→ Ühendage imemissüsteem ettevaatlikult.

→ Kontrollige tihendit korrapäraste ajavahemike järel ja vajadusel vahetage see välja.

Ärge kasutage moodulveevooliku komponente imemise küljel.

Imipoolle tuleb kasutada vaakumikindlat imivoolikut.

- Näiteks **GARDENA imikomplekt, tootenr 9090 / 9091 / 9092**
- või **GARDENA torukaevu imivoolik tootenr 1729.**
- Ühendage imivoolikud ② ilma keermestatud ühendusega imipoolse ühendusega, kasutades imivooliku ühendusdetalli ③ (näiteks **tootenr 1723 / 1724**), tagades selle õhutiheduse.

Märkus. Imipoolle pole lekkeid näha.

Ühendussüsteeme on kaht tüüpi.

- **Tasase tihendi jaoks:**

Keerme tihenduslinti pole vaja.

→ Veenduge, et tasapinnaline tihend ④ on sisestatud imivooliku ühendusdetalli ja see on kahjustamata.

- **Möeldud keermetihenduslindi jaoks**

Tasapinnalise tihendi olemasolu pole vajalik.

Sobimatu tihendusüsteem võib põhjustada lekkeid.

→ Kasutage selleks ettenähtud tihendusüsteemi.

2.2.2 Imivooliku ühendamine [joonis A2]

1. Veenduge, et tasapinnaline tihend ④ on sisestatud imivooliku ühendusdetalli.
2. Keerake vaakumikindal imivoolik ② imipoolle (IN) ⑤ ühendusele nii, et see oleks õhutihe.
- Imivooliku ühendusdetail tuleb paigaldada otse [Joonis A2a].
3. Suunake imivoolik ② nii, et see oleks sirge ega oleks keerdunud.
4. Kui imikõrgus on üle 3 m: Kinnitage ka imivoolik ② (näiteks siduge see puust vaia külge).
- ✓ *See võtab imivooliku raskuse pumbalt maha.*

→ Kui vesi on väga peene saastusega, on lisaks integreeritud filtrile soovitatav kasutada Gardena pumba eelfiltrit, tootenr 1730/1731.

2.3 Vooliku ühendamine survepoollega [joonis A3]

2.3.1 Ettevalmistus tööks

Hea õhutamise tagamiseks ärge ühendage survevoolikut enne, kui pump on täidetud (vt jaotist „3.1 Pumpe starten / stoppen [Abb. O1 / O2 / O3]“).

Survepoolse ühendus on varustatud 33,3 mm (G 1") väliskeermega.

Survepoolle asuvat ühendusdetalli ⑧ tohib pingutada ainult käega.

Fikseeritud toru tuleb paigaldada ülespoole suunatud nurga all, et vesi saaks survepoolelt pumba tagasi voolata.

Püsipaigaldise korral oluline:

Kui toode on püsivalt paigaldatud kinnisesse ruumi, võib veevarustuse ühendamiseks kasutada ainult painduvaid voolikuid (nt tugevdatud voolikuid), mitte jäika torustikku. Painduvad voolikud vähendavad mürataset ja hoiavad ära rõhutusudest põhjustatud kahju. Fikseeritud torusid võib paigaldada ainult esimese kahe meetri kaldega. Keermete kahjustamise vältimiseks veenduge, et kõik metallühendused oleksid hoolikalt ja täpselt paigaldatud.

Pumba tootlikkust saab tõhusalt kasutada, ühendades 19 mm (3/4") voolikud koos järgmistega toodetega:

- **GARDENA pumba ühenduskomplekt, tootenr 1752**
- 25 mm voolikud **GARDENA sisemise keerme kiirühendusega, tootenr 7109 / kiirühendusvooliku liitmikuga, tootenr 7103.**

1. Hoidke või kinnitage survevoolik ⑨ vertikaalselt, et vältida selle paindumist pumba vertikaalse väljalaskeava juures.
2. Asetage survevoolik ⑨ tasaselt maapinnale ja veenduge, et survevoolikus ⑨ ei oleks U-kujulisi tõuse ega keerde.

→ Parim viis õhu väljapääsuks on survevooliku venitamine selliselt, et see jookseks pumbast ülespoole.

2.3.2 Survevooliku ühendamine [Joonis A3]

→ Ühendage survevoolik ⑨ survepoolle ⑥ ühendusega.

→ Veenduge, et tasapinnaline tihend ⑦ on ühendusdetalli ⑧ sisestatud.

Kui kasutate erinevaid ühendusi, kasutage ühenduste väliskeerme peal tihenduslinti.

2.3.3 Survevooliku ühendamine GARDENA kombineeritud süsteemi abil

GARDENA kombineeritud süsteemi jaoks on vaja näiteks **GARDENA pumba ühendusdetalli, tootenr 1745.**

GARDENA kombineeritud süsteemi saab kasutada 19 mm (3/4") / 16 mm (5/8") ja 13 mm (1/2") voolikute ühendamiseks.

Vooliku läbimõõt	Pumbaühendus	
13 mm (1/2")	GARDENA pumba ühenduskomplekt	Tootenr 1750
16 mm (5/8")	GARDENA kraaniühendus GARDENA voolikuühendus	Tootenr 18222 Tootenr 18216
19 mm (3/4")	GARDENA pumba ühenduskomplekt	Tootenr 1752

2.4 Nõuanded

2.4.1 Pinnase niiskusanduri ühendamine (valikuline tootenr 9072 puhul) [joonis A4]

1. Veenduge, et laetud akud või taaslaetavad akud oleksid pinnase niiskusandurisse sisestatud.
2. Asetage pinnase niiskusanduri kastmisalasse.
3. Ühendage pinnase niiskusanduri pistik ⑩ pumba anduri ühendusse ⑪.

2.4.2 Eelfiltri paigaldamine (lisatarvik)

Kui eelfilter on liiga pikk, võib selle paigaldada teise asendisse (näiteks horisontaalselt), mitte vertikaalselt allapoole.

3. KASUTAMINE



OHT!

Elektrilööök.

Elektrivoolust tulenev vigastusoht.

→ Enne pumba täitmist lahutage toode toiteallikast.

GARDENA automaatseid kodu- ja aiapumpasid (tootenr 9070 ja 9072) saab kasutada seadme enda juhtpaneeli [joonis O3] abil.

Tootenr 9072 on juhitud ka GARDENA Bluetooth®-rakenduse ja mobiilseadme kaudu.

3.1 Pumba käivitamine/seiskamine [joonis O1 / O2 / O3]



ETTEVAATUST!

Pumbaseadme kuivkäivitus

→ Enne kasutuselevõttu täitke pump aeglaselt veega, kuni vesi üle ääre ajab.

3.1.1 Pumba ettevalmistamine

JÄLGIGE JÄRGMIST:

Määratud maksimaalne isememise tase (vt jaotist 8. TEHNILISED ANDMED) saavutatakse ainult siis, kui pump on täis ja survevoolikut hoitakse esimese isememisaajal ajal kõrgel otse surveväljundist ülesvoolu. See tagab, et pumbatav aine ei saa survevoolikust lekkida. Kui kasutate tagasilöögiklapiga täisimivoolikut, ei ole vaja survevoolikut üleval hoida.

1. Eemaldage imivoolik ② ja survevoolik ⑨.
2. Kruvige kate ⑬ käsitsi täiteava ⑫ külge.
3. Tõmmake filter ⑩ eemaldamistööriista ⑭ abil täiteavast ⑫ välja.
4. Täitke pump aeglaselt veega täiteava ⑫ kaudu, kuni vesi imipoolle ⑤ veidi üle ääre voolab [joonis O1a].
5. Tühjendage survevoolikust ⑨ ülejäänud vesi.
6. Avage kõigi tarbijate kraanid ja ventiilid (kastmistarvikud, kraanid jne).
- ✓ *Imemise ajal võib õhk välja pääseda.*
7. Vuelva a insertar el filtro ⑨.
8. Keerake kate ⑬ käsitsi täiteava ⑫ külge (ärge kasutage tööriistu).
9. Ühendage imivoolik ② ja survevoolik ⑨ lahti.

3.1.2 Pumba käivitamine

1. Ühendage elektrikaablipistik seinakontakti.
 2. Suure imikõrguse puhul Tõstke ja hoidke survevoolikut ⑨ täitmise ajal vertikaalselt vähemalt 1,8 m pumba kohal.
 3. Vajutage nuppu on/off ⑭.
- ✓ *Toite LED-tuli ⑮ süttib, veetilkumise LED-tuli ⑯ vilgub.*
- Täitmisprotsess võib kesta kuni kuus minutit.
- Kui kuue minuti jooksul vett ei pumbata, lülitub pump välja ja LED-tuli ⑯ vilgub kaks korda (vt 6. TÖRKEOTSING).

Täitmisprotsess õnnestus:

- *Toite-LED-tuli ⑮ ja veetilga-LED-tuli ⑯ süttivad.*
- Pump on nüüd automaatrežiimis.

3.1.3 Automaatrežiim (tavapärase töö)

Automaatrežiimis pumbatakse vett kohe, kui sisselülitusrõhk langeb. Teisisõnu, niipea kui tarbija (kastmistarvikud, kraan jne) avatakse.

Niipea kui tarbija suletakse ja voolu enam ei tuvastata, algab viiesekundiline viivitusae, kuni mootor välja lülitub.

- ✓ *Toite LED-tuli süttib, veetilkumise LED-tuli ei põle.*

Niipea kui tarbija uuesti avatakse ja sisselülitusrõhk langeb, lülitatakse mootor uuesti sisse.

3.1.4 „Otsekäivituse“ aktiveerimine/inaktiveerimine

Funktsiooniga „Otsekäivitus“ käivitub pump kohe, kui see ühendatakse toiteallikaga.

1. Ühendage elektrikaablipistik seinakontakti.
 2. Vajutage ja hoidke nuppu on/off ⑭ umbes kolm sekundit all (10 sekundit tootenr 9072 puhul).
- ✓ *Veetilkumise LED-tuli ⑯ vilgub viis korda roheliselt.*
 - ✓ *Funktsioon „Otsekäivitus“ on aktiveeritud/inaktiveeritud.*
3. Lahutage pump toiteallikast.
- Kui „Otsekäivitus“ on aktiveeritud, käivitub pump automaatselt niipea, kui see uuesti vooluvõrku ühendatakse.

3.1.5 Pumba seiskamine

→ Vajutage nuppu on/off ⑭.

- ✓ *Pump peatub.*

3.2 Väikese koguse programm ja tilkuva vee hoiatus

3.2.1 Tilkuva vee hoiatus

Lekke või tilkuva kraani korral langeb rõhk pidevalt alla sisselülitamisrõhu ning pump lülitub tsükliliselt sisse ja välja.

Kui pumba tsükliliselt sisse ja välja lülitatakse, lülitub see soovimatu veelekke vältimiseks automaatselt välja (tilkuva vee tuvastamisel vilgub LED-tuli ⑯ neli korda, vt jaotist 7. FEHLERBEHEBUNG).

3.2.2 Väikese koguse programm

Selleks, et pump väikese veekogusega ettenähtud kasutamise korral (nt pesumasina või tilkkastmise korral) enneaegselt välja ei lülituks, aktiveerub tilkuva vee hoiatus alles 60 minuti pärast (väikese kogusega programm).

Tootenr 9072 puhul saab 60 minutit rakenduses individuaalselt reguleerida.

Pumba tsükliline sisse- ja väljalülitamine väikese koguse programmi ajal ei mõjuta pumba eluiga.

3.2.3 Pesumasinate töö

Pesumasinatega töötamine on võimalik ka ECO-programmiga, kuna väikese koguse programm suudab selle lekkest eraldi ära tunda ja tõrge ei rakendu. Seega on pesumasina probleemivaba töö võimalik ka üle 60 minuti.

3.2.4 Pidev tilkkastmine

Kui väikese koguse programmi kasutatakse kauem kui 60 minutit, tuleb kastmine vähemalt viieks minutiks enne 60 minuti möödumist katkestada. Seejärel saab väikese koguse programmi kasutada veel 60 minutit.

3.3 LED-näidikute tähendus [joonis O3]

Toite-LED-tuli ⑮ süttib roheliselt.	Pump on tööks valmis ja survestatud.
Toite-LED-tuli ⑮ süttib roheliselt. Veetilkumise LED-tuli ⑯ vilgub roheliselt.	Pump on eeltäitmisežiimis või viiesekundilise viivitusaja piires.
Toite-LED-tuli ⑮ süttib roheliselt. Veetilkumise LED-tuli ⑯ süttib roheliselt.	Pump töötab ja pumpab vett.
Veetilkumise LED-tuli ⑯ vilgub viis korda roheliselt.	Nuppu on/off ⑭ vajutati umbes kolm sekundit (kümme sekundit tootenr 9072 puhul). „Otsekäivitus“ on sisse või välja lülitatud.

Bluetoothi LED-tuli ⑰ vilgub	Pump on sidumisrežiimis.
Bluetooth-ühendus õnnestus	Bluetoothi LED-tuli ⑰ süttib siniselt.
Veetilkumise LED-tuli ⑰ vilgub/põleb punaselt	Vt jaotist 7. FEHLERBEHEBUNG.

4. KASUTAMINE (TOOTE NR 9072)

4.1 Laadige alla GARDENA Bluetoothi rakendus

→ Laadige tasuta GARDENA Bluetooth®-i rakendus alla App Store'ist (Apple) või Google Play'st.



→ Või skannige QR-kood.

Nõuded süsteemile.
Vähemalt Android 5.0 / iOS 13.X

4.2 Mobiilseadme pumbaga sidumine

1. Ühendage elektrikaablipistik seinakontakti.
 2. Vajutage ja hoidke nuppu on/off ⑭ umbes kolm sekundit all.
- ✓ *Bluetoothi LED-tuli ⑰ vilgub.*
- Nüüd on teil mobiilseadme sidumiseks aega kolm minutit.
3. Veenduge, et teie ja pumba vahel oleks selge vaateväli. *Vahemik sõltub mobiilseadmest.*
 4. Avage GARDENA Bluetoothi rakendus ja järgige juhiseid.

Ühendus õnnestus: Bluetoothi LED-tuli süttib siniselt.

Ühendus nurjus: Bluetoothi LED-tuli ei sütti.

→ Proovige uuesti või pöörduge abi saamiseks GARDENA teeninduse poole.

5. HOOLDUS



OHT!

Kehavigastuse oht

- Kehavigastuste oht tahtmatu käivitamise tõttu.
- Ühendage pistik seinakontaktist lahti.
- Veenduge, et kõik osad on pärast hooldamist korralikult kinnitatud.

5.1 Pumba puhastamine



OHT!

Kehavigastuste ja toote kahjustamise oht!

- Toote vale puhastamine võib inimesi vigastada ja toodet kahjustada.
- Ärge kastke pumba vette.
- Ärge puhastage pumba kõrgsurve veejoaga.
- Ärge kasutage toote puhastamiseks agressiivseid kemikaale, sealhulgas bensiini ega lahusteid. Mõned neist ainetest võivad hävitada olulisi plastosi.

→ Ventilatsioonivad peavad alati puhtad olema.

1. Puhastage pumba korpust niiske lapiga.
2. Puhastage ventilatsioonivastid pehme harjaga (ärge kasutage teravaid esemeid).

5.2 Pumba läbilõputamine

Pump tuleb pärast kloorivee pumpamist läbi lõputada.

1. Pumbake leiget vett (max 35 °C), võimalusel lisage pehmetoimelist puhastusvedelikku (nt nõudepesuvedelikku), kuni pumbatav vesi on selge.
2. Utiliseerige jäägid vastavalt kohalikele utiliseerimisjuhiste.

5.3 Filtri ja tagasilöögiklapi puhastamine [joonis M1]

Olenevalt vee saastatuse tasemest tuleks filtrit puhastada korrapärase aja vahemike järel, hiljemalt rikete korral.

1. Sulgege kõik imemise poole sulgeventiilid.
 2. Avage toitetorustiku sulgeventiilid (kastmistarvikud, veetõkesti jne).
- ✓ *See põhjustab survepooles surve langust.*
3. Kruvige kate ⑬ käsitsi täiteava ⑫ külge.
 4. Tõmmake filter ⑰ eemaldamistöörista ⑳ abil täiteavast ⑫ välja.
 5. Puhastage filtrit ⑰ ja tagasilöögiklapi ⑱ voolava vee all ning vajadusel kasutage pehmet harja või pehmetoimelist puhastusvedelikku.
 6. Paigaldage filter ⑰ ja tagasilöögiklapp ⑱ vastupidises järjekorras.

6. HOIUSTAMINE



Tähelepanu!

Pumba külmakajustus

→ Hoiustage pumba külma eest kaitstud kohas.

→ Toodet tuleb hoida lastele kättesaamatus kohas.

6.1 Pumba rõhu alt vabastamine [joonis S1]

1. Ühendage pistik seinakontaktist lahti.
2. Sulgege kõik imitoru sulgeventiilid.
3. Avage toitetorustiku sulgeventiilid (kastmistarvikud, veetõkesti jne).

✓ See põhjustab survepoolele surve langust.

6.2 Pumba tühjendamine [joonis S1]

1. Kruvige kate ⑬ käsitsi täiteava ⑫ külge.
2. Asetage pumba alla ämber.
3. Avage tühjenduskruvi ①.
4. Kallutage pumba veidi äravoolu poole (kuni 80°).

✓ Pump tühjendatakse täielikult.

6.3 Pumba hoiustamine [joonis S2]

1. Keerake imivoolik ② ja survevoolik ⑨ lahti.
2. Keerake kork ⑬ käsitsi (ilma tööriistu kasutamata) täiteava ⑫ ja tühjenduskruvi ① külge.
3. Hoiustage pumba kuivas, kaetud ja külmakindlas kohas.

7. TÕRGETE KÕRVALDAMINE

TÄHTIS!

Parandusi tohivad teha ainult GARDENA teeninduskeskused ning GARDENA poolt volitatud spetsialiseerunud jaemüüjad.

→ Muude tõrgete korral võtke ühendust oma GARDENA hoolduskeskusega: www.gardena.com/contact.

7.1 Vabastage tiivik [Joonis T1]

Kui tiivik on saastumise tõttu blokeeritud, saab selle vabastada.

→ Pöörake tiiviku võlli ⑫ isoleeritud kruvikeerajaga päripäeva.

✓ See vabastab kinnikiilunud tiiviku.

7.2 Tõrketabel, tooted 9070 ja 9072

Probleem	Võimalik põhjus	Lahendus
LED-tuli ⑬ vilgub punaselt iga kolme sekundi järel	Kasutuselevõtu ajal ei pumba pump 30 sekundit vett või filter pole paigaldatud või on ummistunud	
Pump töötab, aga ilma imemisvõimeta.	Pump ei ole täidetud pumbatava vedelikuga.	→ Täitke pump ja veenduge, et täitmisprotsessi ajal ei voolaks survepoolel vesi välja (vt jaotist 3. KASUTAMINE).
	Õhk ei pääse survepoolelt välja, kuna survepoole väljalaskeavad on suletud.	→ Avage survepoolel olevad väljalaskeavad (vt jaotist 3. KASUTAMINE).
Pump ei käivitu.	Filtrit pole paigaldatud. Voolu tuvastamine pole võimalik.	→ Paigaldage filter (vt jaotist Filtri paigaldamine).
LED-tuli ⑬ vilgub punaselt kaks korda iga kolme sekundi järel	Pump ei pumba vett kuue minuti jooksul kasutuselevõtu ajal.	
Veevarustus on imipoolel katkenud.	Tõrge imipoolel.	→ Kastke imivooliku ots vette. → Kõrvaldage survepoolelt võimalikud lekked. → Puhastage imitoru tagasilöögi- ja kontrollilise paigaldussuunda. → Puhastage imivooliku otsas olev imifilter. → Puhastage filtri kaane tihend ja keerake kaas täielikult kinni (vt jaotist 4. HOOLDUS). → Puhastage pumba filter. → Korra täitmisprotsessi, vt jaotist 3.1.2 Pumpe starten.
	Pumpa ei täidetud pumbatava vedelikuga piisavas koguses.	→ Täitke pump ja veenduge, et täitmisprotsessi ajal ei voolaks survepoolel vesi välja (vt jaotist 3. KASUTAMINE).

Probleem	Võimalik põhjus	Lahendus
	Õhk ei pääse survepoolelt välja, kuna survepoole väljalaskeavad on suletud.	→ Avage survepoolel olevad väljalaskeavad (vt jaotist 3. KASUTAMINE).
	Imivoolik on deformeerunud või paindes.	→ Kasutage uut imivoolikut.
LED-tuli ⑬ vilgub punaselt kolm korda iga kolme sekundi järel	Pump ei pumba töötamise ajal 30 sekundi jooksul vett.	
Veevarustus on imipoolel katkenud.	Tõrge imipoolel.	→ Kastke imivooliku ots vette. → Kõrvaldage survepoolelt võimalikud lekked. → Puhastage imitoru tagasilöögi- ja kontrollilise paigaldussuunda. → Puhastage imivooliku otsas olev imifilter. → Puhastage filtri kaane tihend ja keerake kaas täielikult kinni (vt jaotist 4. HOOLDUS). → Puhastage pumba filter.
	Imivoolik on deformeerunud või paindes.	→ Kasutage uut imivoolikut.
	Pumba veevarustus on katkenud.	→ Kontrollige imivoolikut lekete suhtes ja vajadusel parandage. → Nouanne. Tagasilöögi- ja kontrollilise paigaldamine imipoolele võib aidata probleemi vältida.
LED-tuli ⑬ vilgub punaselt neli korda iga kolme sekundi järel	Pump lülitub 60 minuti pärast välja.	
Tuvastati tilkuv vesi.	Leke survepoolel (nt tilkuv kraan).	→ Kõrvaldage survepoolelt võimalikud lekked.
	Tilkuva vee hoiatuse maksimaalne kestus (väikese koguse programm 60 min) on ületatud.	→ Väikese koguse programmi kasutamisel lühendage kastmise kestust või katkestage töö 5 minutiks. → Suurendage veetarbimist.
	Tagasilöögi- ja kontrollilise paigaldamine on ummistunud.	→ Puhastage tagasilöögi- ja kontrollilise paigaldamine (vt jaotist „Tagasilöögi- ja kontrollilise paigaldamine“). → Puhastage pumba filter.
Ükski LED-tuli ei põle	Pump ei käivitu.	
	Toide puudub.	→ Kontrollige kaitset ja juhtmeid. → Pange toitepistik pesa.
	Rikkevoolukaitsme lülitid on rakendunud (jäakvool).	→ Ühendage pump vooluvõrgust lahti ja võtke ühendust GARDENA teenindusega.
	Elektriline tõrge.	→ Ühendage pump vooluvõrgust lahti ja võtke ühendust GARDENA teenindusega.
	Termokaitselüliti aktiveeriti (mootor on ülekuumenenud).	1. Avage kõik sulgemisseadmed survevoolikus (vabasurve). 2. Veenduge, et ventilatsioon oleks piisav, ja laske pumbal umbes 20 minutit jahtuda.
	Tiivik on blokeeritud.	1. Ühendage aiapump toiteallikast lahti. 2. Lõdvendage tiivikut (vt jaotist „Tiiviku lõdvendamine“). 3. Laskke pumbal umbes 20 minutit jahtuda.
Läbivooluanduri signaal on vigane.	Vooluandur on määrdunud.	→ Puhastage läbivooluandur (vt „Läbivooluanduri puhastamine“).

7.3 Tõrketabel, toode 9072

Probleem	Võimalik põhjus	Lahendus
LED-tuli (LED) vilgub punaselt viis korda iga kolme sekundi järel	Pumbas olev vesi võib külmuda (Välitemperatuur alla 0 °C).	
Pump lülitub välja.	Tekkinud on tõsine külmakahjustuse oht.	→ Tühjendage pump täielikult. → Hoiustage pumba külma-kindlas kohas. → Lõpetage töö pumbaga, kui välitemperatuur on alla 0 °C.
LED-tuli (LED) vilgub punaselt kuus korda iga kolme sekundi järel	Maksimaalne tööaeg on saavutatud.	
Pump lülitub välja.	Teie eelseadistatud tööaja limiit on täis.	→ Vajadusel reguleerige maksimaalset tööaega GARDENA Bluetooth®-i rakenduses.
LED-tuli (LED) süttib punaselt iga kolme sekundi järel	Riistvara tõrge.	
Pump lülitub välja.	Pumba riistvaras on tõrge.	→ Ühendage pump vooluvõrgust lahti ja võtke ühendust GARDENA teenindusega.

8. TEHNILISED ANDMED

Pump	Ühik	Väärtus (toote nr 9070)	Väärtus (toote nr 9072)
Nimivõimsus	W	600	700
Võrgutoite pingeline	V (AC)	230	230
Võrgutoite sagedus	Hz	50	50
Max pumpamisjõudlus	l/h	4600	5000
Max surve / max tõstekõrgus	bar / min	4,0 / 40	4,3 / 43
Max eeltäitetase	min	8	8
Sisselülitusrõhk	bar	1,5 ±0,2	1,5 ±0,2
Toitejuhe	min	1,5 (H07RN-F)	1,5 (H07RN-F)
Kaal ilma kaablita (ligikaudne)	kg	6,7	7,4
Helirõhu tase L_{PA}			
Kaugus:			
1 m	dB	60	63
5 m	dB	47	49
10 m	dB	40	43
Helivõimsuse tase L_{WA}¹⁾ mõõdetud/garanteeritud	dB(A)	68,7/ 71	71,5/ 74
Määramatus k_{WA}	dB(A)	2,58	2,28
Kandja max temperatuur	°C	35	35

Mõõtmismeetodid vastavalt: 1) Direktiiv 2000/14/EÜ

9. LISATARVIKUD/VARUOSAD

GARDENA imivoolikud	Kindel murde- ja vaakumikindel, saadaval kas arvestiga tootenr 1720/1721 (19 mm / 25 mm) ilma ühendusliitmiketa või fikseeritud pikkusega tootenr 9090/9091 koos ühendusliitmikega.	
GARDENA imivooliku ühendus)	Ühendamiseks imemise poolel.	Tootenr 1723 / 1724
GARDENA pumba ühenduskomplekt	Ühendamiseks survepoolel.	Tootenr 1750 / 1752
GARDENA imifilter koos tagasivoolutõkestiga	Paigaldamiseks meetri kaupa tarnitavatesse imivoolikutesse.	Tootenr 9093
GARDENA pumba eelfilter	Soovitav liiva sisaldava vee pumpamiseks.	Tootenr 1730 / 1731
GARDENA pusrkaevu imivoolik	SPS-i vaakumikindlaks ühendamiseks torukaevude või jääkade torudega. Pikkus 0,5 m. 33,3 mm (G 1)-sisekeere mõlemas otsas.	Tootenr 1729
Ujuk GARDENA Floater ujuva imemissüsteemi jaoks	Saab kinnitada imemisfiltrile 9090 / 9092 / 9093 ja võimaldab mustusevaba imemist veepinna all.	Tootenr 9094
GARDENA kiirliitmik	1" survevoolikute survepoolseks ühendamiseks.	Tootenr 7109 / 7103
GARDENA pinnase niiskuseandur (tootenr-le 9072)	Kastmiseks sõltuvalt mulla niiskusest.	Tootenr 1867

10. TEENINDUS

Meie teenindusosakonna praeguse kontaktteabe leiate veebist: www.gardena.com/contact

11. KASUTUSELT KÕRVALDAMINE

Toote kasutuselt kõrvaldamine:



See sümbol tähendab, et toode ei kuulu olmejäätmete hulka. Taaskäideldge toode elektri- ja elektroonikaseadmete kogumissüsteemi kaudu.

See aitab tagada jäätmete nõuetekohase kõrvaldamise toote kasutuse lõppedes. Lisateabe saamiseks võtke ühendust oma kohalike omavalitsuste, jäätmekäitlus-teenuse, GARDENA edasimüüja või jaemüüjaga. Vale kõrvaldamine võib võimalike ohtlike ainete sisalduse tõttu kahjustada keskkonda ja inimeste tervist.

TÄHTIS!

→ Kõrvaldage toode kasutuselt oma kohaliku taaskasutuse kogumisjaama kaudu või selle abil.

fi Automaattinen pumppu kotiin ja puutarhaan

Alkuperäinen käyttöohje

1. TURVAOHJEET	1
2. KOKOONPANO	2
3. KÄYTTÖ	2
4. KÄYTTÖ (TUOTENRO 9072)	3
5. HUOLTO	4
6. SÄILYTYS	4
7. VIANMÄÄRITYS	4
8. TEKNISET TIEDOT	5
9. LISÄVARUSTEET/VARAOSAT	5
10. HUOLTOPALVELU	5
11. HÄVITTÄMINEN	5

1. TURVAOHJEET

1.1 Tuotteen symbolit



→ Lue käyttöohje.

1.2 Yleiset turvaohjeet

1.2.1 Pumpun yleiset turvallisuusohjeet



VAARA!

Sähköiskun vaara

Sähkövirran aiheuttama loukkaantumisriski.

- Tuotteeseen tulevan virran on kuljettava vikavirtasuojakytkimen kautta, jonka nimellisaukaisuvirta on enintään 30 mA.
- Irrota tuote verkkovirrasta ennen sen käytöstäpoistoa, huoltotöiden tekemistä tai osien vaihtamista.
- Älä anna ulkopuolisten henkilöiden, kuten lasten, koskea pumpun ja verkkovirran väliseen liitäntään.

1.3 Pumppujen turvallisuusohjeet

1.3.1 Turvallinen käyttö

Veden lämpötila ei saa olla yli 35 °C.

Pumppua ei saa käyttää, jos vedessä on ihmisiä.

1.3.2 Turvakytkin

Lämpökatkaisimet Ylikuormituksen sattuessa pumppu kytkeytyy pois päältä integroidun moottorin lämpösuojauksen avulla. Kun moottori on jäähtynyt riittävästi, pumppu on jälleen käyttövalmis.

1.4 Lisäturvaohjeet

1.4.1 Käyttötarkoitus

Yli 8-vuotiaat lapset ja henkilöt, joiden fyysinen, sensorinen tai henkinen toimintakyky on alentunut tai joilla ei ole riittävästä kokemuksesta tai taitoja laitteen käyttöön, saavat käyttää laitetta valvonnan alaisina tai mikäli he ovat saaneet ohjausta tai ohjeita laitteen turvallisesta käytöstä ja ymmärtävät siihen liittyvät vaarat. Lapset eivät saa leikkiä tuotteen kanssa. Lapset eivät saa tehdä puhdistus- ja huoltotöitä ilman valvontaa, elleivät he ole vähintään 8-vuotiaita ja heitä valvotaan.

Tuotteen käyttöä ei suositella alle 16-vuotiaille.

Automaattinen GARDENA-pumppu kotiin ja puutarhaan on tarkoitettu pohja- ja sadeveden, vesijohtoveden ja klooratun veden pumppaamiseen yksityispihoilla ja -tonteilla.

Tuotetta ei ole tarkoitettu kaupalliseen käyttöön.

Tuotetta ei ole tarkoitettu pysyvään käyttöön.

1.4.2 Kuljetusnesteet

Automaattista GARDENA-pumppua kotiin ja puutarhaan saa käyttää vain veden pumppaamiseen. *Suolaveden ja likaisen veden pumppaaminen vahingoittaa pumppua.*



VAROITUS!

Tapaturmavaara

- Syövyttävien, helposti syttyvien tai räjähtävien aineiden (esimerkiksi bensiiniin, petrolin ja nitroselluloosaohenteiden), öljyjen, polttoöljyjen ja elintarvikkeiden pumppaaminen on kiellettyä.

1.4.3 Muut sähköturvaohjeet:



VAARA!

Sydänkohtauksen vaara

Tuote muodostaa käytön aikana sähkömagneettisen kentän. Kenttä voi vaikuttaa aktiivisten tai passiivisten lääketieteellisten implanttien (esimerkiksi sydämentahdistimet) toimintaan ja aiheuttaa vakavia tai kuolemaan johtavia vammoja.

- Keskustelee lääkärin ja implantin valmistajan kanssa ennen tämän tuotteen käyttöä.
- Irrota pistoke pistorasiasta tuotteen käytön jälkeen.

→ Aseta pumppu vakaaseen ja tulvankestäväseen paikkaan, jotta se ei voi pudota veteen.

→ Asenna pumppu turvallisen välimatkan (väh. 2 m) päähän kuljetusnesteestä.

→ Hyväksytyä henkilökohtaista turvakytkintä voidaan käyttää vikavirtasuojakytkimen lisäturvaominaisuutena. Kysy asiasta koulutetulta sähköasentajalta.

→ Arvokilven tietojen on vastattava sähköverkon tietoja.

→ Irrota pumppu ennen kuin kukaan menee siihen liitettyyn uima-altaaseen.

→ Jos tämän laitteen verkkoliitäntäkaapeli on vaurioitunut, valmistajan tai sen jälkimarkkinoinnin palvelutiimin tai vastaavan pätevän henkilön on vaihdettava se vaarojen välttämiseksi.

→ Suojaa pistoke ja verkkoliitäntäkaapeli lämmöltä, öljyltä tai teräviltä reunoilta.

→ Älä kanno pumppua kaapelista äläkä käytä kaapelia pistokkeen irrottamiseen seinäpistokkeesta.

→ Asenna pumppu paikkaan, jossa ei ole tulvimisriskiä.

→ Vältä pumpun toistuvaa käyttöä märissä tai kosteissa ympäristöissä.

→ Tarkista liitäntäkaapeli säännöllisin väliajoin.

→ Tarkista pumppu aina silmämääräisesti (erityisesti verkkoliitäntäkaapeli ja pistoke) ennen käyttöä.

→ Vaurioitunutta pumppua ei saa käyttää.

→ On tärkeää, että GARDENA-huolto tarkistaa pumpun, jos se on vaurioitunut.

→ Ainoastaan pätevä sähköasentaja saa tehdä muutoksia sähköosiin.

→ Irrota pumppu verkkovirrasta ennen sen täyttämistä, irrottamista tai huoltoa.

→ Ota huomioon generaattorin valmistajan varoitukset, kun käytät pumppujamme generaattorin kanssa.

1.4.4 Jatkojohto

Jatkokaapeleita käytettäessä niiden on vastattava seuraavassa taulukossa esitettyjä vähimmäisläpimittoja:

Jännite	Johdon pituus	Läpimitta
230–240 V / 50 Hz	Enintään 20 m	1,5 mm ²
230–240 V / 50 Hz	20–50 m	2,5 mm ²

1.4.5 Muut henkilöturvaohjeet



VAARA!

Tukehtumisvaara

Pienet osat voivat joutua nieluun.

- Pidä pienet lapset kaukana kokoamisen aikana.



VAARA!

Kuuman veden aiheuttama tapaturman vaara

Pumpattava vesi on paineistettua ja voi aiheuttaa vammoja, jos se osuu suoraan kehoon tai silmiin.

- Irrota pumppu verkkovirrasta ja anna veden jäähtyä.

- Älä avaa korkkeja tai liitoskappaleita, kun vesi on kuumaa.

→ Älä käytä tuotetta väsyneenä tai alkoholin, huumeiden tai lääkityksen vaikutuksen alaisena. Hetken epähuomio pumppua käytettäessä voi johtaa vakavaan henkilövahinkoon.

→ Varmista ennen uudelleenkäynnistystä, että tuloveden syöttö on kytketty oikein, ja täytä pumppu kokonaan vedellä.

→ Jos letkut tai putket altistuvat auringolle, ne voivat kuumentua erittäin paljon.

→ Älä käytä tuotetta hiukset auki.

→ Älä liitä pumppua juomavesiverkkoon.

→ Jotta pumppu ei kuivu, varmista, että imuletkun pää on aina kuljetusväliaineesa.

→ Kun pumppu täytetään vedellä, varmista, ettei pumppuun ole liitetty letkuja tai kuluttajia ja että pumppu on vaakasuorassa.

→ Täytä pumppu hitaasti vedellä ennen käyttöönottoa, kunnes vettä valuu yli.

→ Varmista, että kaapelit eivät ole taittuneet.

→ Hiekka ja muut hankaavat materiaalit kuluttavat pumppua nopeammin ja heikentävät sen suorituskykyä.

→ Jos vedessä on paljon hiekkaa, ota käyttöön ylimääräinen pumpun esisuodatin.

→ Esimerkiksi kiviä, havunneulasia ja muunlaista likaa sisältävän veden pumppaaminen voi vaurioittaa pumppua.

2. KOKOONPANO



VAARA!

Tapaturmavaara.

Tapaturmavaara, jos tuote käynnistyy tahattomasti.

→ Irrota tuote virtalähteestä ennen sen asentamista.

2.1 Asennuspaikan valitseminen

- Pumppu on asennettava paikkaan, jossa ei ole tulvimisriskiä ja jossa ilma pääsee virtaamaan ilmanvaihtoaukkojen ympärillä.
- Sen on oltava vähintään 5 cm:n päässä seinistä.
- Sen on sijoitettava vähintään kahden metrin päässä avovedestä.
- Asennuspaikan on oltava tasainen ja tukeva, jotta pumppu pysyy turvalisästi paikallaan.
- Pinnan on oltava mahdollisimman tärinätön (ei esimerkiksi metallilevy tai muovisäiliö), jotta toimintaäänin on hiljainen.
- Jos mahdollista, asenna pumppu korkeammalle kuin pumpattavan veden pinta. Jos tämä ei ole mahdollista, asenna alipaineenkestävä sulkuventtiili pumppuyksikön ja imuletkun väliin.
- Jos laite asennetaan vedenpinnan alapuolelle, sille on asennettava sulku-laite ei-toivotun vesihäviön estämiseksi.
- Aseta pumppu niin, että voit sijoittaa sopivan kokoisen astian pumpun tyhjentämistä varten tyhjennysruuvin ① alle.
- Jotta vesi ei pääse valumaan lattialle tyhjennysprosessin aikana ja jotta pumppu voi tyhjentyä kokonaan, pumppua on voitava kallistaa eteenpäin noin 80° tyhjennysruuvia ① kohti.

2.2 Letkun liittäminen imupuolelle [kuva A2]

2.2.1 Valmistelu

Imupuolen liittäessä ⑤ on 33,3 mm:n (G 1") ulkokierre.

Imupuolen liitoskappaletta ③ saa kiristää ainoastaan käsin [kuva A2/A2b].

Jotta imua voi jatkaa nopeammin, suosittelemme käyttämään imuletkua, jossa on takaiskuventtiili. Takaiskuventtiili estää imuletkua tyhjentyästä automaattisesti sen jälkeen, kun pumppu on sammutettu [kuva A2c].

Ilman imeminen imujärjestelmään voi johtaa toiminnan heikkenemiseen ja melun lisääntymiseen.

→ Liitä imujärjestelmä huolellisesti.

→ Tarkista tiiviste säännöllisin väliajoin ja vaihda se tarvittaessa.

Älä käytä imupuolella modulaarisia vesiletkun komponentteja.

Imupuolella on käytettävä alipaineenkestävää imuletkua:

- Esimerkiksi **GARDENA-imusarjan tuotenro 9090/9091/9092**
- tai **GARDENA-imuletku porakavoille, tuotenro 1729.**
- Liitä imuletkut ②, joissa ei ole kierrelitettä, imupuolen liitäntään imuletkun liitoskappaleella ③ (esimerkiksi **tuotenro 1723/1724**). Varmista, että liitäntä on ilmatiivis.

Huomautus: Imupuolen vuotoja ei voi nähdä.

Liitäntäjärjestelmiä on kahdenlaisia:

- **Suunniteltu tasotiivistettä varten:**

Kierrettiivisteteippiä ei tarvita.

→ Varmista, että tasotiiviste ④ on asetettu imuletkun liittimeen ja että se on ehjä.

- **Suunniteltu kierrettiivisteteippiä varten:**

Tasotiivistettä ei tarvita.

Yhteensopimaton tiivistäjärjestelmä voi aiheuttaa vuotoja.

→ Käytä tähän tarkoitukseen varattua tiivistäjärjestelmää.

2.2.2 Imuletkun liittäminen [kuva A2]

1. Varmista, että tasotiiviste ④ on asetettu imuletkun liittimeen.
 2. Ruuvaa alipaineenkestävä imuletku ② imupuolen liitäntään (IN) ⑤ niin, että se on ilmatiivis.
- Imuletkun liitin on asennettava suoraan [kuva A2a].
3. Vedä imuletku ② niin, että se on suorana eikä kierteellä.
 4. Kun imukorkeus on yli 3 m: Kiinnitä myös imuletku ② (sido se esimerkiksi puutappiin).
- ✓ Näin imuletkun paino ei rasita pumppua.
- Jos vedessä on erittäin hienojakoista likaa, suosittelemme integroidun suodattimen lisäksi käyttämään GARDENA-pumpun esisuodatinta, tuotenro 1730/1731.

2.3 Letkun liittäminen painepuolelle [kuva A3]

2.3.1 Valmistelu

Hyvän ilmajähtymisen varmistamiseksi paineletkua ei saa kytkeä ennen kuin pumppu on täytetty (katso kohta „3.1 Pumpe starten / stoppen [Abb. 01 / 02 / 03]“).

Painepuolen liittäessä on 33,3 mm:n (G 1") ulkokierre.

Painepuolen liitoskappaletta ④ saa kiristää ainoastaan käsin.

Kiinteä putki on asennettava ylöspäin sellaiseen kulmaan, että vesi voi virrata takaisin pumppuun painepuolella.

Tärkeää tietoa pysyvästä asennuksesta:

Jos laite asennetaan pysyvästi suljettuun tilaan, vedensyötön liittämiseen saa käyttää vain joustavia letkuja (esim. vahvistettuja letkuja), ei jäykkiä putkia. Joustavat letkut pienentävät äänitasoa ja estävät paineen nousun aiheuttamat vauriot. Kiinteät putket saa asentaa vain siten, että putkien alkupäät ovat ensimmäisen kahden metrin matkalta ylöspäin kallistuvassa kulmassa. Varmista, että kaikki metalliset liittimet on kiinnitetty huolellisesti ja tarkasti, jotta kierteet eivät vaurioidu.

Pumpun syöttönopeus on tehokkain, kun 19 mm:n (3/4 tuuman) letkut on liitetty yhteen seuraavien kanssa:

- **GARDENA-pumppuliitänäsarja, tuotenro 1752**
- 25 mm:n (1":n) letkut, joissa on **GARDENAn naaraspuolinen pikakereliitin tuotenro 7109 / pikaliitin letkulle tuotenro 7103.**

1. Pidä paineletkua ⑨ pystysuorassa asennossa tai kiinnitä se siten, että se ei taivu pystysuorassa pumpun ulostulossa.

2. Aseta paineletku ⑨ tasaisesti maahan ja varmista, että paineletkussa ⑨ ei ole U:n muotoisia kohoumia tai kierteitä.

→ Paras tapa päästää ilmaa ulos on venyttää paineletkua niin, että ilma kulkee ylöspäin pumpussa.

2.3.2 Paineletkun liittäminen [kuva A3]

→ Liitä paineletku ⑨ painepuolen liitäntään ⑥.

→ Varmista, että tasotiiviste ⑦ on asetettu liitoskappaleeseen ⑧.

Jos käytät erilaisia liitäntöjä, lisää tiivisteteippiä liitosten ulkokierteeseen.

2.3.3 Paineletkun liittäminen GARDEN-yhdistelmäjärjestelmän kautta

GARDENA-yhdistelmäjärjestelmä edellyttää esimerkiksi **GARDENA-pumppuliitoskappaletta, tuotenro 1745.**

GARDENA-yhdistelmäjärjestelmää voi käyttää 19 mm:n (¾ tuuman) / 16 mm:n (⅝ tuuman) ja 13 mm (½") letkujen liittämiseen.

Letkun halkaisija	Pumppuliitäntä	
13 mm (½")	GARDENA-pumppuliitänäsarja	Tuotenro 1750
16 mm (⅝")	GARDENA-hanaliitin GARDENA-letkuliitin	Tuotenro 18222 Tuotenro 18216
19 mm (¾")	GARDENA-pumppuliitänäsarja	Tuotenro 1752

2.4 Vinkkejä

2.4.1 Maaperän kosteusanturin liittäminen (lisävaruste tuotenumeralle 9072) [kuva A4]

1. Varmista, että ladatut uudelleenladattavat akut tai paristot ovat paikallaan maaperän kosteusanturissa.
2. Aseta maankosteussensori kastelualueelle.
3. Aseta maaperän kosteusanturin pistoke ⑩ anturin liitäntään ⑪, joka on pumpussa.

2.4.2 Esisuodattimen asentaminen (lisävaruste)

Jos esisuodatinta on liian pitkä, se voidaan asentaa eri asentoon (esimerkiksi vaakasuuntaisesti) eikä pystysuoraan alaspäin.

3. KÄYTTÖ



VAARA!

Sähköiskun vaara.

Sähkövirran aiheuttama loukkaantumisriski.

→ Irrota tuote verkkovirrasta ennen pumpun täyttämistä.

Voit käyttää automaattisia GARDENA-pumppuja kotiin ja puutarhaan (tuotenro 9070 ja 9072) laitteen oman ohjauspaneelin kautta [kuva O3].

Tuotenumeroa 9072 voidaan käyttää myös GARDENA Bluetooth® -soveluksen kautta mobiililaitteella.

3.1 Pumpun käynnistäminen/pysäyttäminen [kuva O1/O2/O3]

! HUOMIO!
Pumppuyksikön kuivakäynti
 → Täytä pumppu hitaasti vedellä ennen käyttöönottoa, kunnes vettä valuu yli.

3.1.1 Pumpun valmistelu

HUOMAUTUS:

Määritetty suurin käynnistystyyttö (katso kohta 8 TEKNISET TIEDOT) saavutetaan vain, kun pumppu on täynnä ja paineletkua pidetään korkealla suoraan ylävirtaan paineen lähdöstä katsoen ensimmäisen käynnistystyyttövaiheen aikana. Näin varmistetaan, ettei pumpattava neste pääse vuotamaan paineletkusta. Kun käytössä on täysi imuletku, jossa on suuntaventtiili, paineletkua ei tarvitse pitää ylhäällä.

1. Irrota imuletku ② ja paineletku ⑨.
2. Kierrä suojus ⑬ täyttöaukkoon ⑫ käsin.
3. Vedä suodatin ⑩ ulos täyttöaukosta ⑫ irrotustyökälulla ⑳.
4. Täytä pumppu hitaasti vedellä täyttöaukosta ⑫, kunnes vettä valuu hieman yli imupuolella ⑤ [kuva O1a].
5. Tyhjennä jäljellä oleva vesi paineletkusta ⑨.
6. Avaa kaikkien vettä käyttävien osien (esimerkiksi kastelutarvikkeiden ja hanojen) hanat ja venttiilit.
- ✓ Ilmaa voi purkautua imun aikana.
7. Aseta suodatin ⑩ takaisin paikalleen.
8. Kierrä suojus ⑬ täyttöaukkoon ⑫ käsin (älä käytä työkaluja).
9. Kiinnitä imuletku ② ja paineletku ⑨.

3.1.2 Pumpun käynnistäminen

1. Liitä virtajohdon pistoke pistorasiaan.
 2. Korkeat imukorkeudet: Nosta paineletku pystysuoraan asentoon ⑨ vähintään 1,8 m pumpun yläpuolelle käynnistystyytön ajaksi.
 3. Paina virtapainiketta ⑭.
 - ✓ Tehon ilmaiseva LED-merkkivalo ⑮ syttyy ja vesipisarasympölin sisältävä LED-merkkivalo ⑯ vilkkuu.
- Käynnistystyyttö voi kestää jopa kuusi minuuttia.
 → Jos vettä ei ole pumpattu kuuteen minuuttiin, pumppu sammuu ja LED-merkkivalo ⑯ vilkkuu kahdesti (katso kohta 6 VIANMÄÄRITYS).

Käynnistystyyttö onnistui:

- Tehon ilmaiseva LED-merkkivalo ⑮ ja vesipisarasympölin sisältävä LED-merkkivalo ⑯ syttyvät.
- Pumppu on nyt automaattitilassa.

3.1.3 Automaattitila (normaali käyttö)

Automaattitilassa pumppu pumppaa vettä heti, kun käynnistyspaine liittuu. Tämä tapahtuu siis heti, kun jokin pumpun vettä käyttävä osa (esimerkiksi kastelulaite tai hana) avataan.

Kun vettä käyttävä osa on suljettu eikä virtausta enää havaita, kuluu viisi sekuntia, minkä jälkeen moottori sammuu.

- ✓ Tehon ilmaiseva LED-merkkivalo ⑮ syttyy ja vesipisarasympölin sisältävä LED-merkkivalo sammuu.

Kun vettä käyttävä osa avataan uudelleen ja käynnistyspaine liittuu, moottori käynnistyy uudelleen.

3.1.4 Suora käynnistys -toiminnon käyttöönotto / käytöstä poistaminen

Suora käynnistys -toimintoa käytettäessä pumppu käynnistyy heti, kun se saa virtaa.

1. Liitä virtajohdon pistoke pistorasiaan.
 2. Paina virtapainiketta ⑭ noin kolmen sekunnin ajan (kymmenen sekunnin ajan, kun käytössä on tuotenro 9072).
 - ✓ Vesipisarasympölin sisältävä LED-merkkivalo ⑯ vilkkuu vihreänä viisi kertaa.
 - ✓ Suora käynnistys -toiminto otetaan käyttöön tai poistetaan käytöstä.
3. Irrota pumppu virtalähteestä.
 → Jos suora käynnistys -toiminto on käytössä, pumppu käynnistyy automaattisesti heti seuraavan kerran, kun se kytketään virtalähteeseen.

3.1.5 Pumpun pysäyttäminen

- Paina virtapainiketta ⑭.
- ✓ Pumppu pysähtyy.

3.2 Vettä säästävä ohjelma ja tippuvan veden varoitus

3.2.1 Tippuvan veden varoitus

Jos järjestelmässä on vuoto tai vettä vuotava hana, paine laskee toistuvasti käynnistyspaineen alle, jolloin pumppu käynnistyy ja sammuu vuorotellen.

Jos pumppu käynnistetään ja sammutetaan vuorotellen, se sammuu automaattisesti, jotta vettä ei vuoda (jos vuoto on havaittu, LED-merkkivalo ⑯ vilkkuu neljä kertaa, katso kohta 7. FEHLERBEHEBUNG).

3.2.2 Vettä säästävä ohjelma

Jotta pumppu ei sammuisi ennalta-arvaamattomasti silloin, kun vettä käytetään tarkoituksella pieniä määriä (esimerkiksi pesukoneissa tai tiputuskastelussa), tippuvan veden varoitus aktivoituu vasta 60 minuutin kuluttua käynnistymisestä (vettä säästävä ohjelma).

Kun käytössä on tuotenro 9072, 60 minuutin aikaa voi säätää erikseen sovelluksessa.

Pumpun jaksoittainen käynnistäminen ja sammuttaminen vettä säästävän ohjelman aikana ei vaikuta pumpun käyttöikään.

3.2.3 Käyttö pesukoneiden kanssa

Pumppua voi käyttää pesukoneen kanssa myös silloin, kun pesukone käyttää ECO-ohjelmaa, sillä vettä säästävä ohjelma tunnistaa, milloin kyseessä on ECO-ohjelma ja milloin vuoto. Näin aiheutonta virheilmoitusta ei tule. Pumppua voi siis käyttää pesukoneen kanssa yli 60 minuutin ajan.

3.2.4 Jatkuvaan tiputuskasteluun

Jos vettä säästävää ohjelmaa käytetään yli 60 minuuttia, kastelu on keskeytettävä vähintään viiden minuutin ajaksi, ennen kuin 60 minuuttia on kulunut. Vettä säästävää ohjelmaa voi sitten käyttää vielä toiset 60 minuuttia.

3.3 LED-näyttöjen merkkivalojen merkitys [kuva O3]

Tehon ilmaiseva LED-merkkivalo ⑮ palaa vihreänä.	Pumppu on käyttövalmis ja paineis-
Tehon ilmaiseva LED-merkkivalo ⑮ palaa vihreänä.	Pumppu on käynnistystilassa tai viiden sekunnin viiveaika on meneillään.
Vesipisarasympölin sisältävä LED-merkkivalo ⑯ vilkkuu vihreänä.	Pumppu on toiminnassa ja pumppaa vettä.
Tehon ilmaiseva LED-merkkivalo ⑮ palaa vihreänä.	Virtapainiketta ⑭ painettiin noin kolmen sekunnin ajan (kymmenen sekunnin ajan, kun käytössä on tuotenro 9072). Suora käynnistys -toiminto kytkettiin päälle tai pois päältä.
Vesipisarasympölin sisältävä LED-merkkivalo ⑯ vilkkuu vihreänä viisi kertaa.	
Bluetooth-merkkivalo ⑰ vilkkuu	Pumppu on pariliitostilassa.
Bluetooth-merkkivalo ⑰ palaa sinisenä.	Bluetooth-yhteys on muodostettu.
Vesipisarasympölin sisältävä LED-merkkivalo ⑯ vilkkuu/palaa punaisena.	Katso kohta 7. FEHLERBEHEBUNG.

4. KÄYTTÖ (TUOTENRO 9072)

4.1 GARDENA Bluetooth -sovelluksen lataaminen

→ Lataa maksuton GARDENA Bluetooth® -sovellus App Storesta (Apple) tai Google Playsta.



→ Tai skanna QR-koodi.

Järjestelmävaatimukset:
 Vähintään Android 5.0 / iOS 13.X

4.2 Mobiililaitteen ja pumpun laiteparin muodostaminen Bluetooth-yhteydellä

1. Liitä virtajohdon pistoke pistorasiaan.
 2. Paina virtapainiketta ⑭ noin kolmen sekunnin ajan.
 - ✓ Bluetooth-merkkivalo ⑰ vilkkuu
- Sinulla on nyt kolme minuuttia aikaa muodostaa yhteys mobiililaitteeseen.
3. Varmista, että sinun ja pumpun välissä on esteetön näköyhteys. *Kantama määrätty mobiililaitteen mukaan.*
 4. Avaa GARDENA Bluetooth -sovellus ja seuraa ohjeita.

Yhteyden muodostaminen onnistui: Bluetooth-merkkivalo palaa sinisenä.

Yhteyden muodostaminen epäonnistui: Bluetooth-merkkivalo ei syty.

→ Yritä uudelleen tai ota yhteyttä GARDENA-tukeen.

5. HUOLTO



VAARA!

Tapaturmavaara

- Loukkaantumisvaara tahattoman käynnistyksen vuoksi.
 → Irrota pistoke verkkovirrasta.
 → Varmista, että kaikki osat on kiinnitetty asianmukaisesti huollon jälkeen.

5.1 Pumpun puhdistus



VAARA!

Tapaturmavaara ja omaisuusvahinkojen vaara!

- Jos tuotetta ei puhdisteta kunnolla, se voi vahingoittaa ihmisiä ja tuote voi vaurioitua.
 → Älä upota pumppua veteen.
 → Älä puhdistaa pumppua korkeapaineisella vesisuihkulla.
 → Älä käytä tuotteen puhdistamiseen voimakkaita kemikaaleja, kuten bensiiniä tai liuottimia. Nämä aiheet voivat tuhota tärkeitä muoviosia.

→ Ilmanvaihtoaukut on aina pidettävä puhtaina.

- Puhdista pumpun kotelo kostealla liinalla.
- Puhdista ilmanvaihtoaukut pehmeällä harjalla (älä käytä teräviä esineitä).

5.2 Pumpun huuhteleminen

Pumppu on huuhdeltava sen jälkeen, kun sillä on pumpattu kloorattua vettä.

- Pumppaa haaleaa vettä (enintään 35 °C), johon voidaan lisätä mietoa puhdistusnesteettä (kuten astianpesuainetta), kunnes pumpattu vesi on kirkasta.
- Hävitä jäämät paikallisten jätehuoltosuositusten mukaisesti.

5.3 Suodattimen ja suuntaventtiilin puhdistaminen [kuva M1]

Veden liikusustasosta riippuen suodatin on puhdistettava säännöllisin väliajoin ja viimeistään silloin, jos se ei toimi.

- Sulje kaikki imupuolen sulkuventtiilit.
- Avaa kaikki syöttöputken sulkuventtiilit (kuten kastelulaitteet ja sulkuliitimet).
- Tämä johtaa painepuolen paineen menetykseen.
- Kierrä suojus ⑬ täyttöaukkoon ⑫ käsin.
- Vedä suodatin ⑩ ulos täyttöaukosta ⑫ irrotustyökälulla ⑳.
- Puhdista suodatin ⑩ ja suuntaventtiili ⑩ juoksevan veden alla ja tarvittaessa pehmeällä harjalla tai miedolla puhdistusnesteellä.
- Asenna suodatin ⑩ ja suuntaventtiili ⑩ päinvastaisessa järjestyksessä.

6. SÄILYTYS



Huomautus!

Pumpun pakkasvaurio

- Säilytä pumppua paikassa, jossa lämpötila ei laske pakkasen puolelle.

→ Tuote on säilytettävä lasten ulottumattomissa.

6.1 Paineen poistaminen pumpusta [kuva S1]

- Irrota pistoke verkkovirrasta.
- Sulje imuputken sulkuventtiilit.
- Avaa kaikki syöttöputken sulkuventtiilit (kuten kastelulaitteet ja sulkuliitimet).
- Tämä johtaa painepuolen paineen menetykseen.

6.2 Pumpun tyhjentäminen [kuva S1]

- Kierrä suojus ⑬ täyttöaukkoon ⑫ käsin.
- Aseta ämpäri pumpun alle.
- Avaa tyhjennysruuvi ①.
- Kallista pumppua hieman tyhjennysruuvia kohti (enintään 80°).
- Pumppu tyhjenee kokonaan.

6.3 Pumpun säilyttäminen [kuva. S2]

- Irrota imuletku ② ja paineletku ⑨.
- Kierrä suojus ⑬ täyttöaukkoon ⑫ ja tyhjennysruuvi ① paikalleen käsin (älä käytä työkaluja).
- Säilytä pumppua kuivassa, suojatussa ja pakkasenkestävässä paikassa.

7. VIANMÄÄRITYS

TÄRKEÄÄ!

Korjaukset saa suorittaa ainoastaan GARDENA-huoltopalvelu tai GARDE-NAN valtuuttamat erikoisliikkeet.

→ Ota yhteys GARDENA-huoltokeskukseesi, jos muita vikoja ilmenee: www.gardena.com/contact.

7.1 Puhallinpyörän irrotus (kuva T1)

Jos puhallinpyörä on juuttunut likaantumisen vuoksi, sen voi vapauttaa.

→ Käännä puhallinpyörän akselia ⑳ myötöpäivään eristettyä ruuvimeisseliä käyttäen.

✓ Kiinni juuttunut puhallinpyörä saadaan näin vapautettua.

7.2 Virhetaulukko, joka koskee tuotenumeroita 9070 ja 9072

Ongelma	Mahdollinen syy	Korjaus
LED-merkkivalo ⑩ vilkkuu punaisena kolmen sekunnin välein.	Käyttöönoton aikana pumppu ei pumpkaa vettä 30 sekuntiin, tai suodatinta ei ole asennettu tai se on tukossa	
Pumppu on käynnissä, mutta se ei ime.	Pumppua ei ole täytetty pumpattavalla nesteellä.	→ Täytä pumppu ja varmista, että vettä ei pääse ulos painepuolelta käynnistysvaiheen aikana (katso kohta 3 KÄYTTÖ).
	Ilma ei pääse ulos painepuolelta, koska painepuolen aukot on suljettu.	→ Avaa painepuolen aukot (katso kohta 3 KÄYTTÖ).
Pumppu ei käynnisty.	Suodatinta ei ole asennettu. Virtauksen havaitseminen ei onnistu.	→ Asenna suodatin (katso kohta "Suodattimen asentaminen").
LED-merkkivalo ⑩ vilkkuu punaisena kaksi kertaa kolmen sekunnin välein	Pumppu ei pumpkaa vettä kuuteen minuuttiin käyttöön- oton aikana.	
Imupuolen vedensyöttö keskeytyi.	Vika imupuolella.	→ Upota imuletkun pää veteen. → Korjaa mahdolliset vuodot painepuolella. → Puhdista imuputken suuntaventtiili ja tarkista asennussuunta. → Puhdista imuletkun päässä oleva imusuodatin. → Puhdista suodattimen kannen tiiviste ja kiristä kansi kunnolla (katso kohta 4 HUOLTO). → Puhdista pumpun suodatin. → Toista käynnistysvaihe uudelleen, katso kohta 3.1.2 Pumpe starten.
	Pumpussa ei ole riittävästi pumpattavaa nestettä.	→ Täytä pumppu ja varmista, että vettä ei pääse ulos painepuolelta käynnistysvaiheen aikana (katso kohta 3 KÄYTTÖ).
	Ilma ei pääse ulos painepuolelta, koska painepuolen aukot on suljettu.	→ Avaa painepuolen aukot (katso kohta 3 KÄYTTÖ).
	Imuletku on vääntynyt tai taitunut.	→ Vaihda tilalle uusi imuletku.
LED-merkkivalo ⑩ vilkkuu punaisena kolme kertaa kolmen sekunnin välein	Pumppu ei pumpkaa vettä käytön aikana 30 sekuntiin.	
Imupuolen vedensyöttö keskeytyi.	Vika imupuolella.	→ Upota imuletkun pää veteen. → Korjaa mahdolliset vuodot painepuolella. → Puhdista imuputken suuntaventtiili ja tarkista asennussuunta. → Puhdista imuletkun päässä oleva imusuodatin. → Puhdista suodattimen kannen tiiviste ja kiristä kansi kunnolla (katso kohta 4 HUOLTO). → Puhdista pumpun suodatin.
	Imuletku on vääntynyt tai taitunut.	→ Vaihda tilalle uusi imuletku.
	Veden syöttö pumppuun keskeytyy.	→ Tarkista imuputki vuotojen varalta ja korjaa vuotokohdat tarvittaessa. → Vinkki: Suuntaventtiilin asentaminen imupuolelle voi auttaa välttämään ongelman.



Ongelma	Mahdollinen syy	Korjaus
LED-merkkivalo (16) vilkkuu punaisena neljä kertaa kolmen sekunnin välein	Pumppu sammuu 60 minuutin kuluttua.	
Tippuvaa vettä havaittiin.	Vuoto painepuolella (esim. vuotava hana). Tippuvan veden varoituksen enimmäiskesto (vettä säästävää ohjelmaa, 60 min) yllettiin. Suuntaventtiili on tukossa.	→ Korjaa mahdolliset vuodot painepuolella. → Kun käytät vettä säästävää ohjelmaa, lyhennä kastelun kestoa tai keskeytä toiminta viideksi minuutiksi. → Lisää veden kulutusta. → Puhdista suuntaventtiili (katso kohta "Suuntaventtiilin puhdistaminen"). → Puhdista pumpun suodatin.
Mikään merkkivalo ei pala		
Pumppu ei käynnisty.	Pumppu ei saa virtaa. RCD-kytkin on lauennut (vikavirta). Sähkövika. Lämpösuojakytin on lauennut (moottori on ylikuumentunut).	→ Tarkista sulake ja johdot. → Kytke virtapistoke. → Irrota pumppu virtalähteestä ja ota yhteys GARDENA-huoltoon. → Irrota pumppu virtalähteestä ja ota yhteys GARDENA-huoltoon. 1. Avaa syöttöputkessa mahdollisesti olevat sulklaitteet (vapauta paine). 2. Varmista, että ilmanvaihto on riittävä, ja anna pumpun jäähtyä noin 20 minuutin ajan.
	Siipipyörä on jumittunut.	1. Irrota puutarhapumppu virtalähteestä. 2. Löysää siipipyörää (katso kohta "Siipipyörän irrottaminen"). 3. Anna pumpun jäähtyä noin 20 minuutin ajan.
Virtausanturin signaali on virheellinen.	Virtausanturi on liikainen.	→ Puhdista suodatin (katso kohta "Suodattimen puhdistaminen").

7.3 Virhetaulukko, joka koskee tuotenumeroa 9072

Ongelma	Mahdollinen syy	Korjaus
LED-merkkivalo (16) vilkkuu punaisena viisi kertaa kolmen sekunnin välein	Pumpussa oleva vesi voi jäätyä (Kun ulkolämpötila on alle 0 °C).	
Pumppu sammuu.	On ilmennyt äkillinen pakkasvaurioiden vaara.	→ Tyhjennä pumppu kokonaan. → Säilytä pumppu tilassa, jossa se ei pääse jäätymään. → Poista pumppu käytöstä, kun ulkolämpötila on alle 0 °C.
LED-merkkivalo (16) vilkkuu punaisena kuusi kertaa kolmen sekunnin välein	Enimmäiskäyttöaika saavutettu	
Pumppu sammuu.	Esiasetettu käyntiaika on saavutettu.	→ Säädä tarvittaessa enimmäiskäyttöaika GARDENA Bluetooth® -sovelluksessa.
LED-merkkivalo (16) palaa punaisena kolmen sekunnin välein	Laitevika.	
Pumppu sammuu.	Pumpussa on laitteistovika.	→ Irrota pumppu virtalähteestä ja ota yhteys GARDENA-huoltoon.

8. TEKNISEET TIEDOT

Pumppu	Yksikkö	Arvo (tuoteno 9070)	Arvo (tuoteno 9072)
Nimellisteho	W	600	700
Verkköjännite	V (AC)	230	230
Verkkotaajuus	Hz	50	50
Suurin tuotto	l/h	4 600	5 000
Suurin paine/ Suurin nostokorkeus	baarit/ m	4,0 40	4,3 43
Suurin itseesyöttö	m	8	8
Käynnistyspaine	baarit	1,5 ±0,2	1,5 ±0,2
Virtajohto	m	1,5 (H07RN-F)	1,5 (H07RN-F)
Paino ilman kaapelia (noin)	kg	6,7	7,4
Äänenpainetaso L_{PA} Etäisyys:	1 m 5 m 10 m	dB dB dB	60 47 40
Äänentehotaso L_{WA}¹⁾ mitattu/taattu	dB(A)	68,7/ 71	71,5/ 74
Epävarmuus k_{WA}	dB(A)	2,58	2,28
Väliaineen enimmäislämpötila	°C	35	35

Mittausmenetelmät seuraavien standardien mukaisesti: 1) Direktiivi 2000/14/EY

9. LISÄVARUSTEET/VARAOSAT

GARDENA-imuletkut	Taittumisen ja tyhjiönkestävät, saatavilla joko metreittäin (tuoteno 1720/1721 [19 mm (3/4 tuumaa) / 25 mm (1 tuumaa)], ilman liitososia tai kiinteinä pituuksina (tuoteno 9090/9091) liitososilla.	
GARDENA-imuletkuliitäntä)	Varmista, ettei imupuolella ole vuotoja.	Tuoteno 1723/1724
GARDENA-pumppuliitäntäsarja	Kytkeeseen painepuolella.	Tuoteno 1750/1752
GARDENA-imusuodatin takaiskuventtiilillä	Asennettavaksi metreittäin toimitettaviin imuletkuihin.	Tuoteno 9093
GARDENAn pumpun esi-suodatin	Suosittelaa hiekkaa sisältävän veden pumppaamiseen.	Tuoteno 1730/1731
GARDENA-suihkulähdemuletku	Käytetään pumpun alipaineenkestävään liittämiseen porakaivoihin tai jäykkiin putkiin. Pituus 0,5 m. Kummassakin päässä 33,3 mm:n G1-naaraskierre.	Tuoteno 1729
GARDENA-kelluke kohoumua varten	Sen voi kiinnittää imusuodattimeen 9090/9092/9093, ja se mahdollistaa roskattoman imun vedenpinnan alta.	Tuoteno 9094
GARDENAn pikaliitin	Yhden tuuman paineletkujen painepuolen liitäntään.	Tuoteno 7109/7103
GARDENA- maaperän kosteusanturi (tuoteno 9072)	Maaperän kosteuden mukaiseen kasteluun.	Tuoteno 1867

10. HUOLTOPALVELU

Huoltopalvelumme ajantasaiset yhteystiedot ovat osoitteessa www.gardena.com/contact

11. HÄVITTÄMINEN

Tuotteen hävittäminen:



Symboli kertoo, että tuotetta ei saa hävittää kotitalousjätteen mukana. Kierrätä tuote paikallisen sähkö- ja elektroniikkalaitteiden keräysjärjestelmän kautta.

Näin varmistetaan jätteen asianmukainen hävittäminen käyttöiän päätyttyä. Lisätietoja saat paikallisilta viranomaisilta, kunnallisyhteisöiltä tai GARDENA-jälleenmyyjiltä. Epäasianmukaisella hävittämistavalla voi olla haitallisia vaikutuksia ympäristölle ja ihmisten terveydelle mahdollisten vaarallisten aineiden vuoksi.

TÄRKEÄÄ!

→ Hävitä tuote paikallisen kierrätyskeskuksen kautta.

hr Automatska pumpa za dom i vrt

Originalni korisnički priručnik

1. SIGURNOSNE UPUTE	53
2. MONTAŽA	53
3. UPOTREBA	54
4. UPOTREBA (KAT. BR. 9072)	55
5. ODRŽAVANJE	56
6. SKLADIŠTENJE	56
7. OTKLANJANJE SMETNJI	56
8. TEHNIČKI PODACI	57
9. PRIBOR / REZERVNI DIJELOVI	57
10. SERVIS	57
11. ODLAGANJE U OTPAD	57

1. SIGURNOSNE UPUTE

1.1 Simboli na proizvodu



→ Pročitajte korisnički priručnik.

1.2 Opće sigurnosne upute

1.2.1 Opće sigurnosne upute za pumpu



OPASNOST!

Strujni udar

Opasnost od ozljede pri strujnom udaru.

- Stroj se mora napajati putem zaštitnog uređaja diferencijalne struje (RCD) sa strujom isključivanja manjom od 30 mA.
- Prije povlačenja proizvoda iz upotrebe, njegovog servisiranja ili zamjene dijelova odspojite ga od mreže.
- Drugim osobama, primjerice djeci, onemogućite pristup priključku pumpe na mrežu.

1.3 Sigurnosne upute za pumpe

1.3.1 Sigurne radne prakse

Temperatura vode ne smije prekoračiti 35 °C.

Pumpu nije dopušteno upotrebljavati kada se u vodi nalaze ljudi.

1.3.2 Sigurnosna sklopka

Toplinski prekidači: U slučaju preopterećenja pumpu isključuje ugrađena toplinska zaštita motora. Nakon dovoljnog hlađenja motora pumpa je ponovno spremna za pogon.

1.4 Dodatne sigurnosne upute

1.4.1 Namjena

Djeca starija od 8 godina, osobama s fizičkim ili mentalnim oštećenjima ili s manjkom iskustva ili znanja dopušteno je koristiti ovaj proizvod samo pod nadzorom odgovornih osoba ili ako su upućene u sigurno korištenje uređaja te razumiju opasnosti povezane s proizvodom. Djeca se ne smiju igrati proizvodom. Čišćenje i korisničko održavanje nije dopušteno djeci bez nadzora, osim ako nemaju osam godina ili više, a i tada isključivo pod nadzorom.

Ne preporučuje se dopustiti korištenje proizvoda osobama mlađim od 16 godina.

Automatska pumpa za dom i vrt GARDENA namijenjena je za pumpanje podzemnih voda i kišnice, vodovodne vode i klorirane vode u privatnim trgovinama i parcelama.

Proizvod nije namijenjen za komercijalnu upotrebu.

Proizvod nije namijenjen za neprekidni rad.

1.4.2 Prijenos tekućina

Automatska pumpa za dom i vrt GARDENA može se upotrebljavati samo za pumpanje vode. *Pumpanje slane i onečišćene vode oštećuje pumpu.*



UPOZORENJE!

Opasnost od ozljede

- Nemojte pumpati korozivne, iznimno zapaljive ili eksplozivne tvari (primjerice benzin, parafin, nitro-celulozne razrjeđivače), ulja, gorivo ili prehrambene proizvode.

1.4.3 Dodatne električne sigurnosne upute:



OPASNOST!

Opasnost od zastoja srca

Ovaj proizvod tijekom rada proizvodi elektromagnetsko polje. To elektromagnetsko polje utječe na radi aktivnih ili pasivnih medicinskih implantata (npr. elektrostimulatora srca) i može uzrokovati ozbiljne ozljede ili smrt.

- Prije upotrebe proizvoda obratite se liječniku ili proizvođaču implantata.
- Nakon upotrebe proizvoda isključite mrežni utikač iz utičnice.

→ Pumpu postavite na stabilno mjesto zaštićeno od poplavlivanja, tako da ne može pasti u vodu.

- Pumpu postavite na sigurnu udaljenost (min. 2 m) od prenošene tekućine.
- Kao dodatna sigurnosna značajka na zaštitni uređaj diferencijalne struje (RCD) može se postaviti odobrena sklopka za osobnu sigurnost. O tome razgovarajte s odobrenim električarom.
- Podaci s natpisne pločice moraju se podudarati s podacima mreže.
- Odspojite pumpu prije svih pristupanja u s njom povezani bazen.
- Ako je mrežni priključni kabel stroja oštećen, radi izbjegavanja opasnosti zamjenu obavezno morate prepustiti proizvođaču, njegovom postprodajnom timu ili slično obučenom osoblju.
- Mrežnu utičnicu i mrežni priključni kabel zaštitite od topline, ulja i oštrih rubova.
- Pumpu nemojte prenositi držeći je za kabel. Utikač iz zidne utičnice nemojte odspajati povlačeći ga za kabel.
- Pumpu postavite na mjesto zaštićeno od poplave.
- Izbjegavajte redovitu upotrebu pumpe u mokrim ili vlažnim okruženjima.
- Pregledavajte priključni kabel u pravilnim intervalima.
- Prije upotrebe obavezno vizualno pregledajte pumpu (posebice mrežni priključni kabel i mrežni utikač).
- Oštećenu pumpu nije dopušteno upotrebljavati.
- Ako je oštećena, pumpu je nužno pregledati u servisu tvrtke GARDENA.
- Električne izmjenice smije provoditi samo obučeni električar.
- Prije punjenja, uklanjanja ili održavanja odspojite pumpu od mreže.
- Pri upotrebi pumpe s generatorom obratite pažnju na upozorenja proizvođača generatora.

1.4.4 Produžni kabel

Kad upotrebljavate produžne kabele, oni moraju zadovoljavati minimalne poprečne presjeke iz tablice u nastavku:

Napon	Duljina kabela	Poprečni presjek
230 – 240 V/50 Hz	Do 20 m	1,5 mm ²
230 – 240 V/50 Hz	20 – 50 m	2,5 mm ²

1.4.5 Dodatne osobne sigurnosne upute



OPASNOST!

Opasnost od gušenja

- Mali dijelovi mogu se lako progutati.
- Tijekom sastavljanja onemogućite pristup maloj djeci.



OPASNOST!

Opasnost od ozljede vrućom vodom

- Pumpana voda je pod tlakom i može uzrokovati ozljede pri izravnom udaru na tijelo ili u oči.
- Odspojite pumpu od mreže i pričekajte da se voda ohladi.
- Kada je voda vruća, nemojte otvarati čepove ili spojnice.

- Proizvod nemojte upotrebljavati ako ste umorni ili pod utjecajem narkotika, alkohola ili lijekova. Trenutak nepažnje pri upotrebi pumpe može uzrokovati ozbiljne tjelesne ozljede.
- Prije ponovnog pokretanja provjerite ispravnost dovoda vode i pumpu potpuno napunite vodom.
- Ako su crijeva ili cijevi izložene suncu, mogu postati vrlo vruća.
- Proizvod nemojte upotrebljavati s raspuštenom kosom.
- Pumpu nemojte priključivati na dovod pitke vode.
- Da biste spriječili presušivanje pumpe, onemogućite izvlačenje usisnog crijeva iz medija koji se prenosi.
- Kada je puniti vodom, na pumpu ne smiju biti priključena crijeva ili trošila te uobičajeno mora biti postavljena vodoravno.
- Prije puštanja pumpe u rad polako je napunite vodom dok se ne počne prelijevati.
- Ispravite crijeva.
- Pijesak i drugi abrazivni materijali mogu ubrzati trošenje pumpe i smanjiti njene performanse.
- Ako voda sadrži mnogo pijeska, upotrebljavajte dodatni predfilter pumpe.
- Pumpanjem onečišćene vode, primjerice vode koja sadrži kamenje, iglice bora i sl., možete oštetiti pumpu.

2. MONTAŽA



OPASNOST!

Opasnost od ozljeda.

- U slučaju nenamjernog pokretanja proizvoda postoji opasnost od ozljede.
- Prije instalacije proizvoda odspojite od napajanja.

2.1 Odabir mjesta za instalaciju

- Pumpa se mora instalirati na mjesto zaštićeno od poplave, s dovoljnom ventilacijom oko ventilacijskih otvora.
- Od zidova mora biti udaljena najmanje 5 cm.
- Mora biti udaljeno najmanje 2 m od otvorene vode.
- Mjesto instalacije mora biti ravno, čvrsto te pumpi pružati sigurno uporište.
- Da biste osigurali tihi rad, odaberite površinu koja slabo vibrira (npr. nemojte postavljati na limove ili plastične spremnike).

- Ako je moguće, pumpu instalirajte iznad površine vode koju želite pumpati. Ako to nije moguće, između jedinice pumpe i usisnog crijeva ugradite na podtlak otporan zaporni ventil.
- Ako ugrađujete ispod razine vode, morate ugraditi uređaj za zatvaranje kako biste spriječili nepoželjan gubitak vode.
- Pumpu postavite tako da pod vijak za pražnjenje ① možete postaviti posudu veličine prikladne za pražnjenje pumpe.
- Kako biste tijekom postupka pražnjenja spriječili curenje vode na pod i omogućili potpuno pražnjenje pumpe, pumpu mora biti moguće nagnuti naprijed prema vijku za pražnjenje ① do približno 80°.

2.2 Priklučivanje crijeva na usisnu stranu [sl. A2]

2.2.1 Priprema

Priklučak na usisnoj strani ⑤ ima muški navoj od 33,3 mm (G 1").

Spojnik priklučak ③ na usisnoj strani dopušteno je samo ručno zatezati [sl. A2/A2b].

Kako bi se smanjilo vrijeme potrebno za nastavak usisavanja, preporučujemo upotrebu usisnog crijeva sa zapornikom povratnog koji sprječava automatsko pražnjenje usisnog crijeva nakon isključivanja pumpe [sl. A2c].

Uvlačenje zraka u sustav usisa može smanjiti učinkovitost i povećati buku.

→ Budite pažljivi pri priklučivanju sustava usisa.

→ Redovito pregledavajte brtve i po potrebi ih zamijenite.

Na usisnoj strani nemojte upotrebljavati modularne komponente crijeva za vodu.

NA usisnu stranu morate postaviti usisno crijevo otporno na podtlak:

- Na primjer, **usisni komplet GARDENA, kat. br. 9090 / 9091 / 9092**
- ili **usisno crijevo GARDENA za crijevne bunare, kat. br. 1729.**
- Usisna crijeva ② bez navojnog priklučka na priklučak usisne strane priključite uz pomoć spojnog priklučka za usisno crijevo ③ (na primjer **kat. br. 1723 / 1724**) i provjerite jesu li spojevi hermetički zatvoreni.

Napomena: Propuštanja na usisnoj strani nije moguće uočiti.

Dvije su vrste priklučnih sustava:

- **Konstruirani za plosnata brtvu:**

Nije potrebna brtvena traka za navoje.

→ Provjerite je li plosnata brtva ④ umetnuta u spojnik priklučak usisnog crijeva te je li neoštećena.

- **Konstruirani za brtvenu traku za navoje:**

Nije potrebna plosnata brtva.

Neprikladan brtveni sustav može uzrokovati curenja.

→ Primijenite brtveni sustav predviđen za tu namjenu.

2.2.2 Priklučivanje usisnog crijeva [sl. A2]

1. Provjerite je li plosnata brtva ④ umetnuta u spojnik priklučak usisnog crijeva.
 2. Na podtlak otporno usisno crijevo ② uvijte na priklučak na usisnoj strani (IN) ⑤ tako da je spoj hermetički nepropustan.
- Spojnik priklučak usisnog crijeva obavezno se ugrađuje ravno [sl. A2a].
3. Usisno crijevo ② provedite izravno, bez savijanja.
 4. Usisna crijeva dulja od 3 m: Također učvrstite usisno crijevo ② (privežite ga za drveni klin, na primjer).
- ✓ *Tako pumpa ne mora nositi težinu crijeva.*
- Ako voda sadrži vrlo sitna onečišćenja, uz ugrađeni filter preporučuje se i predfilter za pumpu Gardena, kat. br. 1730/1731.

2.3 Priklučivanje crijeva na tlačnu stranu [sl. A3]

2.3.1 Priprema

Kako biste osigurali dobro prozračivanje, tlačno crijevo nemojte priklučivati prije nego napunite pumpu (pogledajte „3.1 Pumpe starten / stoppen [Abb. O1 / O2 / O3]“).

Priklučak na tlačnoj strani ima muški navoj od 33,3 mm (G 1").

Spojnik priklučak ⑧ na tlačnoj strani dopušteno je samo ručno zatezati.

Nužno je ugraditi nepomičnu cijev pod uspravnim kutom kako bi voda na tlačnoj strani mogla teći natrag u pumpu.

Važno za trajnu instalaciju:

Ako je proizvod trajno instaliran u zatvoren prostor, za priklučivanje na radni dovod vode dopušteno je upotrijebiti samo savitljiva crijeva (npr. ojačana crijeva), ne i krute cijevi. Savitljiva crijeva smanjuju razinu buke i sprječavaju oštećenja uzrokovana tlačnim udarima. Nepomične cijevi dopušteno je instalirati samo s nagibom na prva 2 m. Da ne biste oštetili navoj, sve metalne priklučne postavljajte pažljivo i precizno.

Brzina dovoda pumpe učinkovito se iskorištava kada priključite crijeva od 19 mm (3/4") i sljedeće:

- **Komplet za priklučivanje pumpe GARDENA, kat. br. 1752**
- Crijeva od 25 mm (1") s **brzom navojnom spojnicom GARDENA sa ženskim navojem, kat. br. 7109 / brzospojnim priklučkom za crijevo kat. br. 7103.**

1. Tlačno crijevo ⑨ držite ili pričvrstite okomito kako biste spriječili njegovo savijanje na okomitom izlazu pumpe.

2. Položite tlačno crijevo ⑨ ravno na tlo, ispravite podizanja tlačnog crijeva ⑨ u obliku slova U te ga odmotajte ako je namotano.

→ Zrak najbolje izlazi iz tlačnog crijeva kada ga istegnete i od pumpe usmjerite ravno prema gore.

2.3.2 Priklučivanje tlačnog crijeva [sl. A3]

→ Priključite tlačno crijevo ⑨ na priklučak na tlačnoj strani ⑥.

→ Provjerite je li plosnata brtva ⑦ umetnuta u spojnik priklučak ⑧.

Ako upotrebljavate drugačije priklučke, na muški navoj priklučaka nanosite brtvenu traku.

2.3.3 Priklučivanje tlačnog crijeva putem kombiniranog sustava GARDENA

Za kombinirani sustav GARDENA potreban je, primjerice, **spojnik priklučak za pumpu GARDENA, kat. br. 1745.**

Kombinirani sustav GARDENA također se može upotrebljavati s crijevima od 19 mm (3/4")/16 mm (5/8") i 13 mm (1/2").

Promjer crijeva	Priklučak pumpe	
13 mm (1/2")	Komplet za priklučivanje pumpe GARDENA	Kat. br. 1750
16 mm (5/8")	Priklučak za slavinu GARDENA Priklučak za crijevo GARDENA	Kat. br. 18222 Kat. br. 18216
19 mm (3/4")	Komplet za priklučivanje pumpe GARDENA	Kat. br. 1752

2.4 Savjeti

2.4.1 Priklučivanje senzora vlažnosti tla (opcionally za kat. br. 9072) [sl. A4]

1. Provjerite jesu li u senzor vlažnosti tla postavljene napunjene ili punjive baterije.
2. Senzor vlažnosti tla postavite u područje zalijevanja.
3. Utikač ⑩ senzora vlažnosti tla umetnite u priklučak za senzor ⑪ na pumpi.

2.4.2 Ugradnja predfiltera (dodatna oprema)

Ako je predfilter predugačak, umjesto okomite ugradnje i usmjeravanju prema dolje, možete ga ugraditi u drugom smjeru (primjerice vodoravno).

3. UPOTREBA

⚠ OPASNOST!

Strujni udar.

Opasnost od ozljede pri strujnom udaru.

→ Prije punjenja pumpe proizvod odspojite od mreže.

Automatske pumpe za dom i vrt GARDENA, kat. br. 9070 i kat. br. 9072 mogu se upotrebljavati uz pomoć upravljačke ploče na uređaju [sl. O3].

S kat. br. 9072 može se upravljati i uz pomoć aplikacije GARDENA Bluetooth® s mobilnim uređajem.

3.1 Pokretanje/zaustavljanje pumpe [sl. O1 / O2 / O3]



OPREZ!

Suhi pogon jedinice pumpe

→ Prije puštanja pumpe u rad polako je napunite vodom dok se ne počne prelijevati.

3.1.1 Priprema pumpe

NAPOMENA:

Navedena maksimalna razina samostalnog punjenja (pogledajte 8. TEHNIČKI PODACI) postiže se samo kada je pumpa puna, a tlačno crijevo se tijekom faze samostalnog punjenja drži podignuto izravno iznad tlačnog izlaza. Tako se sprječava curenje pumpanog medija iz tlačnog crijeva. Kada se upotrebljava cjelovito usisno crijevo s kontrolnim ventilom, tlačno crijevo nije potrebno držati podignutim.

1. Uklonite usisno crijevo ② i tlačno crijevo ⑨.
2. Ručno uvijte čep ⑬ na otvor za punjenje ⑫.
3. Alatom za uklanjanje ⑳ izvucite filter ⑲ iz otvora za punjenje ⑫.
4. Kroz otvor za punjenje ⑫ polako puniti pumpu vodom do blagog prelijevanja na usisnoj strani ⑤ [sl. O1a].
5. Ispustite vodu preostalu u tlačnom crijevu ⑨.
6. Otvorite slavine i ventile svih trošila (dodatne opreme za navodnjavanje, slavine itd.).
 - ✓ Tijekom usisavanja može doći do ispuštanja zraka.
7. Ponovno umetnite filter ⑲.
8. Ručno uvijte čep ⑬ na otvor za punjenje ⑫ (bez upotrebe alata).
9. Priključite usisno crijevo ② i tlačno crijevo ⑨.

3.1.2 Pokretanje pumpe

1. Priključite utikač pojnog kabela na mrežnu utičnicu.
 2. Usisavanje na velike visine: Tijekom postupka punjenja tlačno crijevo ⑨ podignite i držite najmanje 1,8m okomito iznad pumpe.
 3. Pritisnite gumb za uključivanje/isključivanje ⑭.
 - ✓ LED napajanja ⑮ uključuje se, LED indikator s kapljicom vode ⑯ treperi.
- Postupak punjenja može trajati do šest minuta.
- Ako se nakon šest minuta ne pumpa voda, pumpa se isključuje, a LED indikator ⑯ zatreperi dvaput (pogledajte 6. RJEŠAVANJE PROBLEMA).

Uspješan postupak punjenja:

- LED napajanja ⑮ i LED indikator s kapljicom vode ⑯ svijetle.
- Pumpa je sada u automatskom načinu rada.

3.1.3 Automatski način rada (uobičajen rad)

U automatskom načinu rada pumpa počinje pumpati vodu odmah po postizanju vrijednosti manje od tlaka uključivanja. Drugim riječima, odmah po otvaranju trošila (dodatne opreme za navodnjavanje, slavine itd.).

Po zatvaranju trošila i prekidu protoka započinje odgoda isključivanja motora od 5 sekundi.

- ✓ LED napajanja svijetli, LED indikator s vodenom kapljicom isključen je.

Po ponovnom otvaranju trošila i padu tlaka na vrijednost manju od tlaka uključivanja motor se ponovno uključuje.

3.1.4 Uključivanje/isključivanje „izravnog pokretanja“

S funkcijom „izravno pokretanje“ pumpa se pokreće odmah po priključivanju napajanja.

1. Priključite utikač pojnog kabela na mrežnu utičnicu.
 2. Pritisnite i približno tri sekunde zadržite gumb za uključivanje/isključivanje ⑭ (10 sekundi na kat. br. 9072).
 - ✓ LED indikator s kapljicom vode ⑯ zatreperi zeleno pet puta.
 - ✓ Funkcija „izravno pokretanje“ je uključena/isključena.
 3. Odsvojite pumpu od napajanja.
- Ako je „izravno pokretanje“ uključeno, pumpa se pokreće automatski pri sljedećem priključivanju na napajanje.

3.1.5 Zaustavljanje pumpe

- Pritisnite gumb za uključivanje/isključivanje ⑭.
- ✓ Pumpa se zaustavlja.

3.2 Program za male količine i upozorenje na kapanje vode

3.2.1 Upozorenje na kapanje vode

U slučaju curenja ili kapanja na slavini tlak neprestano opada ispod tlaka uključivanja i pumpa se automatski uključuje i isključuje.

Ako se pumpa ciklički uključuje i isključuje, automatski će se isključiti kako bi se spriječilo nepoželjno curenje vode (ako je utvrđeno kapanje vode, LED indikator ⑯ zatreperi četiri puta, pogledajte 7. FEHLERBEHEBUNG).

3.2.2 Program za male količine

Kako se pumpa ne bi isključivala prerano pri namjenskoj upotrebi malih količina vode (npr. strojevi za pranje ili navodnjavanje kapanjem), upozorenje na kapanje vode pokreće se tek nakon 60 minuta (program za male količine).

Za kat. br. 9072, 60 minuta moguće je individualno prilagoditi u aplikaciji.

Cikličko uključivanje i isključivanje pumpe tijekom programa za male količine ne utječe na vijek trajanja pumpe.

3.2.3 Pogon strojeva za pranje

Budući da ih program za male količine može razlikovati od curenja i ne pokreće se pogreška, moguć je i pogon sa strojevima za pranje s programom ECO. Zato je moguće i bez problema pogoniti strojeve za pranje > 60 minuta.

3.2.4 Za kontinuirano navodnjavanje kapanjem

Ako se program za male količine treba primjenjivati dulje od 60 minuta, navodnjavanje se mora prekinuti najmanje pet minuta prije isteka 60 minuta. Program za male količine tada se može primijeniti za dodatnih 60 minuta.

3.3 Značenje LED prikaza [sl. O3]

LED napajanja ⑮ svijetli zeleno.	Pumpa je spremna za rad i pod tlakom je.
LED napajanja ⑮ svijetli zeleno. LED indikator s kapljicom vode ⑯ treperi zeleno.	Pumpa je u načinu rada za punjenje ili unutar vremena odgode od pet sekundi.
LED napajanja ⑮ svijetli zeleno. LED indikator s kapljicom vode ⑯ svijetli zeleno.	Pumpa je u pogonu i pumpa vodu.
LED indikator s kapljicom vode ⑯ pet puta treperi zeleno.	Gumb za uključivanje/isključivanje ⑭ pritisnut je na približno tri sekunde (10 sekundi na kat. br. 9072). „Izravno pokretanje“ je uključeno ili isključeno.
LED indikator za Bluetooth ⑰ treperi	Pumpa je u načinu rada za uparivanje.
Uspješno povezivanje vezom Bluetooth	LED indikator za Bluetooth ⑰ svijetli plavo.
LED indikator s kapljicom vode ⑰ treperi svijetli crveno	Pogledajte 7. FEHLERBEHEBUNG.

4. UPOTREBA (KAT. BR. 9072)

4.1 Preuzimanje aplikacije GARDENA Bluetooth

→ Preuzmite aplikaciju GARDENA Bluetooth® s App Store (Apple) ili Google Play.



→ Ili skenirajte QR kod.

Sustavni preduvjeti:
Barem Android 5.0/iOS 13.X

4.2 Uparivanje mobilnog uređaja s pumpom

1. Priključite utikač pojnog kabela na mrežnu utičnicu.
 2. Pritisnite i približno tri sekunde zadržite gumb za uključivanje/isključivanje ⑭.
 - ✓ LED indikator za Bluetooth ⑰ treperi.
- Sada imate tri minute za uparivanje mobilnog uređaja.
3. Trebate imati neometan pogled na pumpu. *Domət ovisi o mobilnom uređaju.*
 4. Otvorite aplikaciju GARDENA Bluetooth i slijedite upute.
- Uspješno povezivanje:** LED indikator za Bluetooth svijetli plavo.
Povezivanje nije uspješno: LED indikator za Bluetooth ne svijetli.
→ Pokušajte ponovno ili se za pomoć obratite servisu tvrtke GARDENA.

5. ODRŽAVANJE



OPASNOST!

Opasnost od ozljede

- Opasnost od ozljede uslijed nehotičnog pokretanja.
- Odspojite utikač od mrežne utičnice.
- Nakon održavanja provjerite jesu li svi dijelovi pravilno pričvršćeni.

5.1 Čišćenje pumpe



OPASNOST!

Opasnost od ozljede i oštećenja imovine!

- Ako proizvod može ne čistite, možete uzrokovati ozljede ljudi i oštećenje samog proizvoda.
- Pumpu nemojte uranjati u vodu.
- Pumpu nemojte čistiti visokotlačnim vodenim mlazom.
- Proizvod nemojte čistiti agresivnim kemikalijama, uključujući i benzin ili otapala. Neke od tih tvari mogu uništiti važne plastične dijelove.

→ Ventilacijski otvori moraju uvijek biti čisti.

- Kučiče pumpe očistite vlažnom krpom.
- Ventilacijske otvore čistite mekom četkicom (nemojte se koristiti oštrim predmetima).

5.2 Ispiranje pumpe

Nakon pumpanja klorirane vode pumpu morate isprati.

- Pumpajte mlaku vodu (maks. 35 °C), po mogućnosti s blagom tekućinom za čišćenje (npr. tekućina za pranje posuđa) dok pumpana voda ne bude čista.
- Ostatke zbrinite u otpad sukladno lokalnim smjernicama za zbrinjavanje otpada.

5.3 Čišćenje filtra i kontrolnog ventila [sl. M1]

Ovisno o razini onečišćenja vode, filter treba čistiti u pravilnim intervalima, barem pri zakazivanju.

- Zatvorite sve zaporne ventile na usisnoj strani.
- Otvorite sve zaporne ventile na dovodnom vodu (dodatna oprema za navodnjavanje, zaustavljači vode itd.).
- ✓ *To uzrokuje ispuštanje tlaka na tlačnoj strani.*
- Ručno uvijte čep 13 na otvor za punjenje 12.
- Alatom za uklanjanje 20 izvucite filter 19 iz otvora za punjenje 12.
- Filter 19 i kontrolni ventil 18 isperite tekućom vodom i, ako je potrebno, primijenite meku četku ili blagu tekućinu za čišćenje.
- Ugradite filter 19 i kontrolni ventil 18 obrnutim redoslijedom.

6. SKLADIŠTENJE



Napomena!

Oštećenje pumpe mrazom

- Pumpu uskladištite na mjestu zaštićenom od mraza.

→ Proizvod ne smije biti dostupan djeci.

6.1 Ispuštanje tlaka iz pumpe [sl. S1]

- Odspojite utikač od mrežne utičnice.
- Zatvorite sve zaporne ventile na usisnom vodu.
- Otvorite sve zaporne ventile na dovodnom vodu (dodatna oprema za navodnjavanje, zaustavljači vode itd.).
- ✓ *To uzrokuje ispuštanje tlaka na tlačnoj strani.*

6.2 Pražnjenje pumpe [sl. S1]

- Ručno uvijte čep 13 na otvor za punjenje 12.
- Postavite kantu pod pumpu.
- Otvorite vijak za pražnjenje 1.
- Pumpu malo nagnite naprijed prema ispustu (do 80°).
- ✓ *Pumpa je potpuno ispražnjena.*

6.3 Skladištenje pumpe [sl. S2]

- Odvijte usisno crijevo 2 i tlačno crijevo 9.
- Ručno uvijte čep 13 na otvor za punjenje 12 te vijak ispusta 1 (bez upotrebe alata).
- Pumpu uskladištite na suhom i natkrivenom mjestu zaštićenom od mraza.

7. OTKLANJANJE SMETNJI

VAŽNO!

Popravke je dopušteno provoditi samo u servisnim odjelima tvrtke GARDENA ili kod specijaliziranih zastupnika s odobrenjem tvrtke GARDENA.

- U slučaju drugih kvarova obratite se servisnom centru tvrtke GARDENA: www.gardena.com/contact.

7.1 Oslobodite rotor [sl. T1]

Ako su rotor blokirala onečišćenja, možete ga otpustiti.

- Izoliranim odvijačem vratilo rotora 21 okrećite u smjeru suprotnom od kretanja kazaljke na satu.

✓ *Tako ćete otpustiti blokirani rotor.*

7.2 Tablica pogrešaka za 9070 i 9072



Problem	Mogući uzrok	Rješenje
LED indikator 16 treperi crveno jednom u svake tri sekunde	Tijekom puštanja u rad pumpa ne pumpa vodu 30 sekundi, nije ugrađen filter ili je blokiran	
Pumpa je u pogonu, no ne usisava.	Pumpa nije napunjena tekućinom za pumpanje.	→ Napunite pumpu i tijekom postupka punjenja onemogućite curenje vode na tlačnoj strani (pogledajte 3. UPOTREBA).
	Zrak ne može izlaziti na tlačnoj strani jer su izlazi na tlačnoj strani zatvoreni.	→ Otvorite izlaze na tlačnoj strani (pogledajte 3. UPOTREBA).
Pumpa se ne okreće.	Filter nije ugrađen. Nije moguće utvrditi protok.	→ Ugradite filter (pogledajte Ugradnja filtra).
LED indikator 16 dvaput treperi crveno svake tri sekunde	Pumpa tijekom puštanja u rad ne pumpa vodu šest minuta.	
Prekinut je dovod vode na usisnoj strani.	Kvar na usisnoj strani.	→ Kraj usisnog crijeva uronite u vodu. → Uklonite moguća curenja na tlačnoj strani. → Očistite kontrolni ventil na usisnom vodu i provjerite smjer montaže. → Očistite usisni filter na kraju usisnog crijeva. → Očistite brtvu poklopca filtra i potpuno zategnite poklopac (pogledajte 4. ODRŽAVANJE). → Očistite filter u pumpi. → Ponovite postupak punjenja, pogledajte 3.1.2 Pumpe starten.
	Pumpa nije uspješno napunjena tekućinom koja se pumpa.	→ Napunite pumpu i tijekom postupka punjenja onemogućite curenje vode na tlačnoj strani (pogledajte 3. POGON).
	Zrak ne može izlaziti na tlačnoj strani jer su izlazi na tlačnoj strani zatvoreni.	→ Otvorite izlaze na tlačnoj strani (pogledajte 3. POGON).
	Usisno crijevo je izobličeno ili savijeno.	→ Upotrijebite novo usisno crijevo.
LED indikator 16 tripud treperi crveno svake tri sekunde	Pumpa tijekom pogona ne pumpa 30 sekundi.	
Prekinut je dovod vode na usisnoj strani.	Kvar na usisnoj strani.	→ Kraj usisnog crijeva uronite u vodu. → Uklonite moguća curenja na tlačnoj strani. → Očistite kontrolni ventil na usisnom vodu i provjerite smjer montaže. → Očistite usisni filter na kraju usisnog crijeva. → Očistite brtvu poklopca filtra i potpuno zategnite poklopac (pogledajte 4. ODRŽAVANJE). → Očistite filter u pumpi.
	Usisno crijevo je izobličeno ili savijeno.	→ Upotrijebite novo usisno crijevo.
	Prekinut je dovod vode u pumpu.	→ Provjerite ima li curenja na usisnom vodu i, ako je potrebno, popravite ih. → Savjet: Ugradnja kontrolnog ventila na usisnoj strani može pomoći izbjeći problem.

Problem	Mogući uzrok	Rješenje
LED indikator  četiri puta treperi crveno svake tri sekunde	Pumpa se isključuje nakon 60 minuta.	
Utvrdeno je kapanje vode.	Curenje na tlačnoj strani (npr. kapajuća slavina). Prekoračeno je maksimalno trajanje upozorenja na kapanje vode (60 min programa za male količine). Kontrolni ventil je blokiran.	→ Uklonite sva moguća curenja na tlačnoj strani. → Ako primjenjujete program za male količine, skratite trajanje navodnjavanja ili prekinite pogon na pet minuta. → Povećajte potrošnju vode. → Očistite kontrolni ventil (pogledajte „Čišćenje kontrolnog ventila“). → Očistite filter u pumpi.

Svi LED indikatori isključeni su

Pumpa se ne pokreće.	Nedostaje napajanje. Sklopka RCD je pokrenuta (diferencijalna struja). Električni kvar. Pokrenut je toplinski prekidač kruga (pregrijan motor). Rotor je blokiran.	→ Provjerite osigurač i kabele. → Priključite mrežni utikač. → Odspojite pumpu od napajanja i obratite se servisu tvrtke GARDENA. → Odspojite pumpu od napajanja i obratite se servisu tvrtke GARDENA. 1. Otvorite sve zatvorene uređaje na dovodnom vodu (otпустите tlak). 2. Osigurajte dovoljnu ventilaciju i ostavite pumpu pribl. 20 minuta da se ohladi. 1. Odspojite vrtnu pumpu od napajanja. 2. Otpustite rotor (pogledajte „Otpuštanje rotora“). 3. Pričekajte pribl. 20 minuta da se pumpa ohladi.
Signal senzora protoka je neispravan.	Senzor protoka je onečišćen.	→ Očistite senzor protoka (pogledajte „Čišćenje senzora protoka“).

7.3 Tablica pogrešaka za 9072

Problem	Mogući uzrok	Rješenje
LED indikator  pet puta treperi crveno unutar tri sekunde	Voda u pumpi može se zamrznuti (Vanjska temperatura ispod 0 °C).	
Pumpa se isključuje.	Postoji akutna opasnost od oštećenja mrazom.	→ Potpuno ispraznite pumpu. → Pumpu uskladištite u prostoru zaštićenom od mraza. → Obustavite pogon pumpe pri vanjskim temperaturama ispod 0 °C.
LED indikator  šest puta treperi crveno unutar tri sekunde	Ostvareno ja maks. vrijeme rada.	
Pumpa se isključuje.	Ostvareno je prethodno postavljeno ograničenje vremena rada.	→ Ako je potrebno, maks. vrijeme rada prilagodite u aplikaciji GARDENA Bluetooth®.
LED indikator  zasvijetli crveno svake tri sekunde	Pogreška na opremi.	
Pumpa se isključuje.	Došlo je do pogreške na opremi pumpe.	→ Odspojite pumpu od napajanja i obratite se servisu tvrtke GARDENA.

8. TEHNIČKI PODACI

Pumpa	Jedini- ca	Vrijednost (kat. br. 9070)	Vrijednost (kat. br. 9072)
Nazivna snaga	W	600	700
Napon mreže	V (AC)	230	230
Frekvencija mreže	Hz	50	50
Maks. zapremnina dopre- manja	l/h	4600	5000
Maks. tlak / Maks. potisna visina	bar/ m	4,0 40	4,3 43

Pumpa	Jedini- ca	Vrijednost (kat. br. 9070)	Vrijednost (kat. br. 9072)
Maks. razina samostalnog punjenja	m	8	8
Tlak uključanja	bar	1,5 ± 0,2	1,5 ± 0,2
Pojni kabel	m	1,5 (H07RN-F)	1,5 (H07RN-F)
Težina bez kabela (pribl.)	kg	6,7	7,4
Razina zvučnog tlaka L_{PA}			
Udaljenost:			
1 m	dB	60	63
5 m	dB	47	49
10 m	dB	40	43
Razina jačine zvuka L_{WA}¹⁾ izmjerena/zajamčena	dB(A)	68,7/ 71	71,5/ 74
Nesigurnost k_{WA}	dB(A)	2,58	2,28
Maks. temperatura medija	°C	35	35

Mjerne metode sukladno: 1) direktiva 2000/14/EU

9. PRIBOR / REZERVNI DIJELOVI

Usisna crijeva GARDENA	Otporna na priklještenja i podtlak, dostupna po metru, kat. br. 1720/1721 (19°mm (3/4") / 25°mm (1")) bez spojnih priključaka ili fiksne duljine, kat. br. 9090/9091 sa spojnim priključcima.	
Priključak za usisno crijevo GARDENA)	Za priključivanje na usisnoj strani.	Kat. br. 1723 / 1724
Komplet za priključivanje pumpe GARDENA	Za priključivanje na tlačnoj strani.	Kat. br. 1750 / 1752
Usisni filter GARDENA sa zapornikom povratnog toka	Za ugradnju u usisna crijeva koja se isporučuju po metru.	Kat. br. 9093
Predfilter pumpe GARDENA	Preporučuje se za pumpanje vode koja sadrži pijesak.	Kat. br. 1730 / 1731
Usisno crijevo za fontane GARDENA	Za priključivanje PTU na cijevne bunare ili krute cijevovode, otporno na podtlak. Duljine 0,5 m. Sa ženskim navojem od 33,3 mm (G 1) na oba kraja.	Kat. br. 1729
GARDENA plovak za usisavanje tijekom plutanja	Može se pričvrstiti na usisni filter 9090 / 9092 / 9093 i omogućava usisavanje bez prljavštine ispod površine vode.	Kat. br. 9094
Brza spojica GARDENA	Za priključivanje tlačnih crijeva od 1" na tlačnoj strani.	Kat. br. 7109 / 7103
Senzor vlažnosti tla GARDENA (za kat. br. 9072)	Za zalijevanje ovisno o vlažnosti tla.	Kat. br. 1867

10. SERVIS

Trenutačne kontaktne informacije našeg servisnog odjela možete pronaći na mreži: www.gardena.com/contact

11. ODLAGANJE U OTPAD

Odlaganje proizvoda u otpad:



Symbol ukazuje na proizvod koji se ne ubraja u kućanski otpad. Reciklirajte proizvod u lokalnom sabirnom sustavu električne i elektroničke opreme.

Tako osiguravate pravilno zbrinjavanje otpada na kraju njegovog radnog vijeka. Za više informacije obratite se lokalnim nadležnim tijelima, komunalnim službama za zbrinjavanje otpada, zastupniku ili trgovcu tvrtke GARDENA. Zbog potencijalne prisutnosti štetnih tvari, nepravilno odlaganje u otpad može negativno utjecati na okoliš i ljudsko zdravlje.

VAŽNO!

→ Proizvod u otpad odložite putem komunalnog lokalnog reciklažnog odlagališta.

hu Automatikus otthoni és kerti szivattyú

Eredeti használati utasítás

1. BIZTONSÁGI UTASÍTÁSOK	1
2. ÖSSZESZERELÉS	2
3. ÜZEMELTETÉS	3
4. ÜZEMELTETÉS (CIKKSZÁM: 9072)	3
5. KARBANTARTÁS	4
6. TÁROLÁS	4
7. HIBAELHÁRÍTÁS	4
8. MŰSZAKI ADATOK	5
9. TARTOZÉKOK/PÓTALKATRÉSZEK	5
10. SZERVIZ	6
11. ÁRTALMATLANÍTÁS	6

1. BIZTONSÁGI UTASÍTÁSOK

1.1 A terméken található jelzések



→ Olvassa el a használati utasítást.

1.2 Általános biztonsági utasítások

1.2.1 A szivattyúra vonatkozó általános biztonsági utasítások

! VESZÉLY!

Aramütés

Elektromos áram okozta sérülésveszély.

- A termék tápellátását olyan érintésvédelmi relén (RCD) keresztül kell megvalósítani, amelynek kioldási áramerőssége legfeljebb 30 mA.
- Húzza ki a terméket a konnektorból, mielőtt szétszerelné, karbantartást végezne rajta, vagy alkatrészeket cserélné benne.
- Ne engedjen más személyeket, például gyermekeket, a szivattyú hálózati csatlakozása közelébe.

1.3 Szivattyúra vonatkozó biztonsági utasítások

1.3.1 Biztonságos üzemeltetési eljárások

A víz hőmérséklete nem haladhatja meg a 35 °C-ot.

Ne használja a szivattyút, ha emberek vannak a vízben.

1.3.2 Biztonsági kapcsoló

Hőkioldók: Túlterhelés esetén a szivattyút a beépített hőkioldó kikapcsolja. Miután a motor kellően lehűlt, a szivattyú ismét működésre kész.

1.4 További biztonsági utasítások

1.4.1 Rendeltetésszerű használat

A terméket legalább 8 éves gyermekek, valamint fizikai, érzékszervi vagy szellemi fogyatékosokkal élő, illetve megfelelő tapasztalattal és ismeretekkel nem rendelkező személyek csak felügyelet mellett használhatják, vagy úgy, ha előzőleg ellátják őket a termék használatára vonatkozó utasításokkal, illetve megértetik velük az abból fakadó veszélyeket. Gyermekeknek tilos játszani a termékkel. A tisztítást és a felhasználó által végzett karbantartást gyermekek felügyelet nélkül nem végezhetik; nyolc év feletti gyermekek ezeket a műveleteket felügyelet mellett elvégezhetik.

Nem javasoljuk, hogy a terméket 16 év alatti személyek használják.

A GARDENA automatikus otthoni és kerti szivattyú talajvíz, esővíz, csapvíz és klórozott víz szivattyúzására szolgál magánkertekben és hobbikertekben.

A termék rendeltetésszerű használatának a kereskedelmi célú felhasználás nem része.

A termék nem állandó használatra készült.

1.4.2 Folyadékok szállítása

A GARDENA automatikus otthoni és kerti szivattyú csak víz szivattyúzására használható. Sós víz és piszkos víz szivattyúzása károsítja a szivattyút.



FIGYELMEZTETÉS!

Sérülésveszély!

- Ne szivattyúzzon maró hatású, fokozottan tűzveszélyes vagy robbanásveszélyes anyagokat (például benzint, paraffint, nitrocellulóz hígítókat), olajokat, fűtőolajat vagy élelmiszert.

1.4.3 További, elektromosságra vonatkozó biztonsági utasítások:



VESZÉLY!

Szívroham veszélye

A termék működés közben elektromágneses mezőt hoz létre. Ez az elektromágneses mező befolyásolhatja az aktív vagy passzív orvosi implantátumok (pl. szívritmus-szabályozók) működését, ami súlyos sérülést vagy halált okozhat.

- A termék használata előtt konzultáljon orvosával és az implantátum gyártójával.
- A termék használata után húzza ki a hálózati csatlakozót a hálózati aljzatból.

→ A szivattyút stabil és árvízmentes helyre helyezze, hogy ne tudjon a vízbe esni.

→ A szállítandó folyadéktól biztonságos távolságra (min. 2 m) szerelje fel a szivattyút.

→ Az életvédelmi relé (RCD) kiegészítő biztonsági elemeként egy jóváhagyott személyi biztonsági kapcsoló használható. Erről érdeklődjön egy szakképzett villanszerelőnél.

→ A hálózati tápellátás értékeinek meg kell felelniük az adattáblán szereplő értékeknek.

→ Válassza le a szivattyút, mielőtt bárki bemenne a hozzá csatlakoztatott medencébe.

→ Ha a gép hálózati kábele megsérült, a veszély elkerülése érdekében azt csak a gyártó, a bevásárló vagy egy szakképzett személy cserélheti ki.

→ Óvja a hálózati csatlakozót és a hálózati kábelt hőtől, olajtól és éles peremektől.

→ Ne hordozza a szivattyút a kábelnél fogva, és a hálózati csatlakozót ne a kábelnél fogva húzza ki a hálózati aljzatból.

→ Egy olyan helyen állítsa fel a szivattyút, ahol nem kerül víz alá.

→ Nedves vagy párás környezetben kerülje a szivattyú rendszeres használatát.

→ Rendszeres időközönként ellenőrizze a csatlakozókábelt.

→ Használat előtt szemrevételezéssel mindig ellenőrizze a szivattyút (különösen a hálózati kábelt és a hálózati csatlakozót).

→ Ha a szivattyú megsérült, ne használja tovább.

→ Ha a szivattyú megsérült, feltétlenül ellenőriztesse a GARDENA szervizzel.

→ Elektromos módosításokat csak szakképzett villanszerelő végezhet.

→ Feltöltés, eltávolítás vagy karbantartás előtt válassza le a szivattyút a hálózatról.

→ Vegye figyelembe a generátor gyártójának figyelmeztetéseit, amikor a szivattyút generátorral használja.

1.4.4 Hosszabbítókábel

Hosszabbítókábel használata esetén azoknak meg kell felelniük az alábbi táblázatban megadott minimális keresztmetszeteknek:

Feszültség	Kábelhossz	Keresztmetszet
230–240 V/50 Hz	20 m-ig	1,5 mm ²
230–240 V/50 Hz	20–50 m	2,5 mm ²

1.4.5 További személyi biztonsági utasítások



VESZÉLY!

Fulladásveszély

- Az apróbb alkatrészek könnyen lenyelhetők.
- Szereléskor tartsa távol a kisgyermekeket.



VESZÉLY!

Sérülést okozó forró víz veszélye!

A szállított víz nyomás alatt van, és sérülést okozhat, ha közvetlenül testre vagy szembe jut.

- Válassza le a szivattyút a hálózatról, és hagyja, hogy a víz lehűljön.
- Ne távolítsa el a sapkákat és a szerelvényeket, ha a víz forró.

→ Ne használja a terméket, ha fáradt, illetve ha gyógyszer, gyógykezelés vagy alkohol hatása alatt áll. A szivattyú működése közben egy pillanatnyi figyelemkiesés is súlyos személyi sérülést okozhat.

→ Újraindítás előtt ellenőrizze, hogy a bemeneti vízellátás megfelelő-e, és töltsse fel teljesen a szivattyút vízzel.

→ Ha a tömlők vagy a csövek napsugárzásnak vannak kitéve, nagyon felforrósodhatnak.

→ Ne használja a terméket kibontott hajjal.

→ Ne csatlakoztassa a szivattyút hálózati vízrendszerhez.

→ Annak érdekében, hogy a szivattyú ne futhasson szárazon, ügyeljen arra, hogy a szivótömlő vége mindig a szállítandó folyadékban legyen.

→ A szivattyú vízzel való feltöltésekor győződjön meg arról, hogy a szivattyúhoz nem csatlakoznak tömlők vagy fogyasztók, és hogy a szivattyú vízszintes helyzetben van.

→ Üzembe helyezés előtt lassan töltsse fel vízzel a szivattyút, amíg az túlsordul.

→ Ellenőrizze, hogy nem törtek-e meg a tömlők.

→ A homok és más koptató hatású anyagok gyorsabb kopást és a szivattyú teljesítményének csökkenését okozzák.

→ Ha a víz sok homokot tartalmaz, használjon egy további szivattyú-előszűrőt.

→ A szennyezett, például köveket, tüleveleket stb. tartalmazó víz szivattyúzása kárt tehet a szivattyúban.

2. ÖSSZESZERELÉS



VESZÉLY!

Sérülésveszély.

A termék véletlen beindítása esetén sérülésveszély áll fenn.
→ A termék telepítése előtt válassza le azt a tápellátásról.

2.1 A telepítési hely kiválasztása

- A szivattyút olyan helyre kell telepíteni, ahol nem árasztható el, és a szellőzőnyílások körül megfelelő szellőzést kell biztosítani.
- A berendezésnek legalább 5 cm távolságra kell lennie a falaktól.
- A nyílt víztől legalább 2 m-re kell elhelyezni.
- A telepítési helynek vízszintesnek és szilárdnak kell lennie, valamint biztos alapot kell szolgáltatnia a szivattyú számára.
- A csendes üzemeltetés biztosítása érdekében az egységet alacsony rezgésű felületre telepítse (például ne helyezze fémlapra vagy műanyag tartályra).
- Ha lehetséges, a szivattyút a szivattyúzandó víz szintjénél magasabban helyezze el. Ha ez nem lehetséges, szereljen fel egy vákuumálló elzárószelepet a szivattyú és a szívótömlő közé.
- Ha a termék a vízszint alatt van felszerelve, a nem kívánt vízvesztés elkerülése érdekében egy elzárószerkezetet kell beszerezni.
- Úgy helyezze el a szivattyút, hogy a szivattyú leeresztéséhez a leeresztőcsavar ① alá egy megfelelő méretű edényt tudjon elhelyezni.
- Annak érdekében, hogy az ürítési folyamat során ne folyjon víz a padlóra, és hogy a szivattyút teljesen le lehessen üríteni, a szivattyút kb. 80°-kal előre, a leeresztőcsavar ① felé meg kell tudnia dönteni.

2.2 A szívóoldali tömlő csatlakoztatása [A2 ábra]

2.2.1 Előkészületek

A szívóoldali szerelvény ⑤ 33,3 mm-es (G 1") külső menettel rendelkezik. A szívóoldalon lévő csatlakozó szerelvényt ③ csak kézzel szabad meghúzni [A2/A2b ábra].

A szívás folytatásához szükséges idő csökkentése érdekében javasoljuk, hogy használjon visszafolyásgátlóval ellátott szívótömlőt, amely megakadályozza a szívótömlő automatikus leeresztését a szivattyú kikapcsolása után [A2c. ábra].

A levegő rendszerbe történő beszívása a teljesítmény csökkenéséhez és a zajszint növekedéséhez vezethet.

→ Óvatosan csatlakoztassa a szívórendszert.

→ Rendszeres időközönként ellenőrizze a tömitést, és szükség esetén cserélje ki.

Ne használjon moduláris víztömlő-alkatrészeket a szívóoldalon.

A szívóoldalon vákuumálló szívótömlőt kell használni:

- Például egy **GARDENA szívókészletet** (cikkszám: 9090/9091/9092)
- vagy a **GARDENA fűrt kutakhoz készült szívótömlőjét** (cikkszám: 1729).
- Csatlakoztassa a menetes szerelvény nélküli szívótömlőket ⑤②⑥ a szívóoldalon lévő szerelvényhez (például 1723/1724-es cikkszámú) szívótömlő-szerelvény ③ segítségével, ügyelve a légmentességre.

Megjegyzés: A szívóoldali szivárgások nem láthatók.

Kétféle csatlakozórendszer létezik:

• Lapos tömitéshez tervezve:

Nincs szükség menettömitő szalagra.

→ Ügyeljen arra, hogy a lapos tömités ④ a szívótömlő szerelvényébe legyen behelyezve, és sértetlen legyen.

• Menettömitő szalaghoz tervezve:

Nincs szükség lapos tömitésre.

A nem megfelelő tömitőrendszer szivárgáshoz vezethet.

→ Használja az erre a célra szolgáló tömitőrendszert.

2.2.2 A szívótömlő csatlakoztatása [A2. ábra]

1. Ellenőrizze, hogy a lapos tömités ④ be van-e helyezve a szívótömlő szerelvényébe.
2. Csavarja a vákuumálló szívótömlőt ② a szívóoldalon lévő szerelvényre (IN) ⑤ úgy, hogy az légmentesen zárjon.
→ A szívótömlő szerelvényét egyenesen kell felszerelni [A2a ábra].
3. A szívótömlőt ② úgy vezesse el, hogy egyenes legyen, és ne csavarodjon meg.
4. 3 m feletti felszívási magasság esetén: Rögzítse a szívótömlőt ② is (például egy facsaphoz).
✓ *Ez leveszi a szívótömlő súlyát a szivattyúról.*
→ Ha a víz nagyon finom szennyeződésű, a beépített szűrő mellett egy Gardena szivattyú-előszűrőt (cikkszám: 1730/1731) ajánlott használni.

2.3 Tömlő csatlakoztatása a nyomóoldalhoz [A3 ábra]

2.3.1 Előkészületek

A megfelelő szellőzés érdekében ne csatlakoztassa a nyomótömlőt, amíg a szivattyút fel nem töltötte (lásd: „3.1 Pumpe starten / stoppen [Abb. 01 / 02 / 03]”).

A nyomóoldali csatlakozás 33,3 mm-es (G 1") külső menettel rendelkezik.

A nyomóoldalon lévő csatlakozó szerelvényt ⑧ csak kézzel szabad meghúzni.

A rögzített csövet felfelé irányuló szögben kell felszerelni, hogy a víz a nyomóoldalon vissza tudjon folyni a szivattyúba.

Fontos a tartós telepítéshez:

Ha a terméket tartósan zárt térben szerelik fel, a merev csövek helyett csak hajlékony tömlőket (pl. megerősített tömlőket) szabad használni az üzemi vízellátáshoz való csatlakozáshoz. A rugalmas tömlők csökkentik a zajszintet, és megakadályozzák a nyomásingadozások által okozott károkat. Rögzített csövek csak az első 2 m-en lévő lejtővel szerelhetők fel. A menet sérülésének elkerülése érdekében ügyeljen arra, hogy a fémcsatlakozások gondosan és pontosan legyenek felszerelve.

A szivattyú szállítási teljesítménye hatékonyan kihasználható 19 mm-es (3/4") tömlők csatlakoztatásával, és az alábbiakkal kombinálva:

- **GARDENA szivattyúcsatlakozó-készlet (cikkszám: 1752)**
- 25 mm-es (1") tömlő a **GARDENA belső menetes gyorscsatlakozóval (cikkszám: 7109)/gyorscsatlakozós tömlőcsatlakozóval (cikkszám: 7103).**

1. Tartsa vagy rögzítse a nyomótömlőt ⑨ függőlegesen, hogy megakadályozza annak meghajlását a nyomócsomónál.
2. Fektesse a nyomótömlőt ⑨ a talajra, és ellenőrizze, hogy nincsenek-e a nyomótömlőben ⑨ U-alakú kiemelkedések vagy megtekeredések.

→ A levegő eltávolításának legjobb módja, ha a nyomótömlőt úgy húzza ki, hogy a szivattyúból felfelé haladjon.

2.3.2 A nyomótömlő csatlakoztatása [A3. ábra]

→ Csatlakoztassa a nyomótömlőt ⑨ a nyomóoldali szerelvényhez ⑥.

→ Ellenőrizze, hogy a lapos tömités ⑦ be van-e helyezve a csatlakozó szerelvénybe ⑧.

Ha különböző szerelvényeket használ, tegyen tömitőszalagot a szerelvények külső menetére.

2.3.3 A nyomótömlő csatlakoztatása a GARDENA combi rendszeren keresztül

GARDENA combi rendszerhez például egy **GARDENA szivattyúcsatlakozó (cikkszám: 1745)** szükséges.

A GARDENA combi rendszer 19 mm-es (3/4")/16 mm-es (5/8") és 13 mm-es (1/2") tömlők csatlakoztatására használható.

Tömlő átmérője	Szivattyúcsatlakozó	Cikkszám:
13 mm (1/2")	GARDENA szivattyúcsatlakozó-készlet	1750
16 mm (5/8")	GARDENA csapszerelvény GARDENA tömlőszerelvény	Cikksz.: 18222 Cikkszám: 18216
19 mm (3/4")	GARDENA szivattyúcsatlakozó-készlet	Cikkszám: 1752

2.4 Típek

2.4.1 A talajnedvesség-érzékelő csatlakoztatása (opcionális a 9072 cikkszámhoz) [A4. ábra]

1. Ügyeljen arra, hogy a talajnedvesség-érzékelőbe feltöltött újratölthető akkumulátorok vagy elemek legyen behelyezve.
2. Helyezze a talajnedvesség-érzékelőt az öntözési területre.
3. Helyezze be a talajnedvesség-érzékelő csatlakozóját ⑩ a szivattyú érzékelőcsatlakozójába ⑪.

2.4.2 Előszűrő beszerelése (kiegészítő)

Ha az előszűrő túl hosszú, akkor a függőlegestől eltérő módon is felszerelhető (például vízszintesen).

3. ÜZEMELTETÉS



VESZÉLY!

Áramütés!

Elektromos áram okozta sérülésveszély.

→ Feltöltés előtt válassza le a szivattyút a hálózati áramforrásról.

A GARDENA automata otthoni és kerti szivattyúkat (cikkszám: 9070 és cikkszám: 9072) a készülék saját vezérlőpanelén keresztül használhatja [03. ábra].

A 9072 cikkszámú termék a GARDENA Bluetooth® alkalmazáson keresztül, mobilkészülékkel is működtethető.

3.1 A szivattyú beindítása/leállítása [01/02/03. ábra]



FIGYELEM!

A szivattyú szárazon futása

→ Üzembe helyezés előtt lassan tölts fel vízzel a szivattyút, amíg az túlsordul.

3.1.1 A szivattyú előkészítése

MEGJEGYZÉS:

A megadott maximális önfeltöltési szint (lásd: 8. MŰSZAKI ADATOK) csak akkor érhető el, ha a szivattyú megtelt, és a nyomótömlőt közvetlenül a kimenő nyomású csatlakozó felett tartják az első önfeltöltési fázis során. Ez biztosítja, hogy a szivattyúzott közeg ne szivároghasson a nyomótömlőből. Ha visszacsapószeleppel ellátott teljes szivótömlőt használ, nem szükséges feltartani a nyomótömlőt.

1. Távolítsa el a szívó- (2) és a nyomótömlőt (9).
2. Kézzel csavarja rá a sapkát (13) a betöltőnyílásra (12).
3. Húzza ki a szűrőt (19) a betöltőnyílásból (12) az eltávolítószerszám (20) segítségével.
4. Lassan tölts fel a szivattyút vízzel a feltöltőnyíláson (12) keresztül, amíg kissé túlsordul a szívóoldalon (5) [01a. ábra].
5. Engedje le a maradék vizet a nyomótömlőben (9).
6. Nyissa ki az összes fogyasztó csapjait és szelepeit (öntözőtartozékok, csapok stb.).
- ✓ Szívás közben a levegő távozzhat.
7. Helyezze vissza a szűrőt (19).
8. Kézzel csavarja a sapkát (13) a betöltőnyílásra (12) (ne használjon szerszámot).
9. Csatlakoztassa a szívó- (2) és a nyomótömlőt (9).

3.1.2 A szivattyú beindítása

1. Csatlakoztassa a hálózati kábelt egy hálózati aljzathoz.
2. Nagy felszívási magasság esetén: A feltöltési folyamat során emelje fel és tartsa a nyomótömlőt (9) legalább 1,8 m-rel a szivattyú fölé.
3. Nyomja meg a be-/kikapcsoló gombot (14).
- ✓ A tápellátás LED-lámpája (15) világítani kezd, a vízcsepp LED (16) villog.
- A feltöltési folyamat akár hat percig is eltarthat.
- Ha hat perc után nem pumpált vizet, a szivattyút kikapcsol, és a LED (16) kétszer felvillan (lásd 6. HIBAELHÁRÍTÁS).

A feltöltési folyamat sikeres:

- A tápellátást jelző LED (15) és a vízcsepp LED (16) világítani kezd.
- A szivattyú most automatikus üzemmódban van.

3.1.3 Automatikus üzemmód (normál működés)

Automatikus üzemmódban a szivattyú vizet pumpál, amint a bekapcsolási nyomás lecsökken. Más szóval, amint a fogyasztó eszköz (öntözőtartozékok, csap stb.) kinyílik.

Amint a fogyasztó eszközt elzárják, és a rendszer nem érzékel több áramlást, 5 másodperces késleltetési idő kezdődik, amíg a motor ki nem kapcsol.

- ✓ A tápellátást jelző LED világítani kezd, a vízcsepp LED pedig nem világít.

Amint a fogyasztó eszköz újra kinyílik, és a bekapcsolási nyomás lecsökken, a motor újra bekapcsol.

3.1.4 „Közvetlen indítás” be-/kikapcsolása

A „Közvetlen indítás” funkcióval a szivattyú azonnal elindul, amint áramot kap.

1. Csatlakoztassa a hálózati kábelt egy hálózati aljzathoz.
2. Tartsa lenyomva a (14) be-/kikapcsoló gombot kb. 3 másodpercig (10 másodperc a 9072 cikkszámúnál).
- ✓ A vízcsepp LED (16) ötször zölden villog.
- ✓ A „Közvetlen indítás” funkció be-/kikapcsol.
3. Válassza le a szivattyút a tápellátásról.
- Ha a „Közvetlen indítás” aktiválva van, a szivattyú azonnal automatikusan elindul, amint legközelebb áramot kap.

3.1.5 A szivattyú leállítása

→ Nyomja meg a be-/kikapcsoló gombot (14).

- ✓ A szivattyú leáll.

3.2 Alacsony mennyiségre és csepegő vízre vonatkozó figyelmeztetés

3.2.1 Figyelmeztetés csepegő vízre

Szivárgás vagy csepegő csap esetén a nyomás folyamatosan a bekapcsolási nyomás alá csökken, és a szivattyú ciklikusan be- és kikapcsol.

Ha a szivattyú ciklikusan be- és kikapcsol, automatikusan kikapcsol a nem kívánt vízszivárgás elkerülése érdekében (ha csepegő vizet észlel, a LED (16) négyszer felvillan, lásd: 7. FEHLERBEHEBUNG).

3.2.2 Kis mennyiségű víz program

Annak biztosítása érdekében, hogy a szivattyú ne kapcsoljon ki túl korán, ha kis mennyiségű víz szállítására (pl. mosógépekkel vagy csepegtető öntözéssel) használják, a csepegő vízre vonatkozó figyelmeztetés csak 60 perc elteltével aktiválódik (kis mennyiségű víz program).

A 9072 cikkszámúnál a 60 perc egyedileg beállítható az alkalmazásban.

A szivattyú ciklikus be- és kikapcsolása a kis mennyiségű víz program során nincs hatással a szivattyú élettartamára.

3.2.3 Mosógépek működtetése

Az ECO programmal mosógépekkel is üzemeltethető, mivel az alacsony mennyiségű víz program ezt a szivárgástól függetlenül felismeri, és nem lép fel hiba. Így a mosógép problémamentes működése is lehetséges > 60 percig.

3.2.4 Folyamatos csepegtető öntözéshez

Ha a kis mennyiségű víz programot 60 percnél hosszabb ideig kívánja használni, az öntözést a 60 perc letele előtt legalább 5 percre meg kell szakítani. A kis mennyiségű víz program ezután további 60 percig használható.

3.3 A LED-kijelzők jelentése [03. ábra]

A tápellátást jelző LED (15) zölden világít.	A szivattyú üzemkészs és nyomás alatt van.
A tápellátást jelző LED (15) zölden világít. A vízcsepp LED (16) zölden villog.	A szivattyú feltöltési üzemmódban vagy a 5 másodperces késleltetési időn belül van.
A tápellátást jelző LED (15) zölden világít. A vízcsepp LED (16) zölden világít.	A szivattyú működik, és vizet szivattyúzik.
A vízcsepp LED (16) ötször zölden villog.	A be-/kikapcsoló gombot (14) kb. 3 másodpercig nyomva tartották (10 másodperc a 9072 cikkszámúnál). A „Közvetlen indítás” be- vagy kikapcsol.
A Bluetooth LED (17) villog	A szivattyú párosítási módban van.
A Bluetooth csatlakozás sikerült	A Bluetooth LED (17) kéken világít.
Vízcsepp LED (17) pirosan villog/világít	Lásd: 7. FEHLERBEHEBUNG.

4. ÜZEMELTETÉS (CIKKSZÁM: 9072)

4.1 A GARDENA Bluetooth alkalmazás letöltése

→ Tölts le az ingyenes GARDENA Bluetooth® alkalmazást az App Store (Apple) vagy a Google Play áruházból.



→ Vagy olvassa be a QR-kódot.

Rendszerkövetelmények:
Legalább Android 5.0/iOS 13.X

4.2 Mobilkészülék párosítása a szivattyúval

1. Csatlakoztassa a hálózati kábelt egy hálózati aljzathoz.
 2. Tartsa lenyomva kb. 3 másodpercig a be-/kikapcsoló gombot (14).
 - ✓ A Bluetooth LED (17) villog.
 - Most 3 perce van arra, hogy párosítsa a mobilkészülékét.
 3. Ügyeljen arra, hogy tiszta rálátása legyen a szivattyúra. A tartomány a mobilkészüléktől függ.
 4. Nyissa meg a GARDENA Bluetooth alkalmazást, és kövesse az utasításokat.
- Sikeres csatlakozás esetén:** A Bluetooth LED kéken világít.
Sikertelen csatlakozás esetén: A Bluetooth LED nem világít.
→ Kérjük, próbálja újra, vagy forduljon segítségért a GARDENA szervizhez.

5. KARBANTARTÁS



VESZÉLY!

Sérülésveszély!

Véletlen indítás miatti sérülésveszély!

- Válassza le a terméket a hálózati áramforrásról.
- Karbantartás után győződjön meg arról, hogy minden alkatrész megfelelően rögzítve van.

5.1 A szivattyú tisztítása



VESZÉLY!

Sérülésveszély, illetve a termék károsodásának kockázata!

A termék nem megfelelő tisztítása személyi sérülést és a termék károsodását okozhatja.

- Ne merítse vízbe a szivattyút.
- A szivattyú tisztításához ne használjon nagy nyomású vízugarat.
- A termék tisztításához ne használjon agresszív vegyszereket, például benzint vagy oldószereket. Ezek kárt tehetnek a fontos műanyag alkatrészekben.

→ Mindig tartsa tisztán a szellőzőnyílásokat.

1. Tisztítsa meg a készülék külsejét egy nedves ruhával.
2. A szellőzőnyílásokat egy puha kefével tisztítsa meg (ne használjon éles tárgyakat).

5.2 A szivattyú átöblítése

Klórozott víz szállítása után a szivattyút át kell öblíteni.

1. Szivattyúzzon langyos vizet (max. 35 °C), esetleg enyhe tisztítószer (pl. mosogatószer) hozzáadásával, amíg a szállított víz tiszta nem lesz.
2. A vizet a helyi hulladékkezelési irányelvek szerint ártalmatlanítsa.

5.3 A szűrő és a visszacsapó szelep tisztítása [M1. ábra]

A vízszennyezettség mértékétől függően a szűrőt rendszeres időközönként, de legkésőbb meghibásodás esetén tisztítani kell.

1. Zárja el az összes elzárószelepet a szívóoldalon.
2. Nyissa ki a szállítóágon lévő elzárószelepeket (öntözőtartozékok, vízzáró szelepek stb.).
 - ✓ Ez a nyomóoldal nyomáscsökkenését okozza.
3. Kézzel csavarja rá a sapkát ⑬ a betöltőnyílásra ⑫.
4. Húzza ki a szűrőt ⑲ a betöltőnyílásból ⑫ az eltávolítószerszám ⑳ segítségével.
5. Tisztítsa meg a szűrőt ①⑲ és a visszacsapó szelepet ⑩ folyó víz alatt, szükség esetén használjon puha kefével vagy enyhe tisztítószerrel.
6. Fordított sorrendben szerelje vissza a szűrőt ⑲ és a visszacsapó szelepet ⑩.

6. TÁROLÁS



Figyelem!

Fagykár

→ A pumpát fagytól védett helyen tárolja.

→ A terméket gyermekektől elzárt helyen kell őrizni.

6.1 A szivattyú nyomásmentesítése [S1. ábra]

1. Válassza le a terméket a hálózati áramforrásról.
2. Zárja el az összes elzárószelepet a szívóoldalon.
3. Nyissa ki a szállítóágon lévő elzárószelepeket (öntözőtartozékok, vízzáró szelepek stb.).
 - ✓ Ez a nyomóoldal nyomáscsökkenését okozza.

6.2 A szivattyú leeresztése [S1. ábra]

1. Kézzel csavarja rá a sapkát ⑬ a betöltőnyílásra ⑫.
2. Helyezzen egy vödört a szivattyú alá.
3. Lazítsa meg a leeresztőcsavart ①.
4. Kissé döntse a szivattyút a leeresztőnyílás irányába (legfeljebb 80°-ig).
 - ✓ A szivattyú teljesen kiürült.

6.3 A szivattyú tárolása [S2. ábra]

1. Csavarja le a szívó- ② és a nyomótömlőt ③.
2. Csavarja rá kézzel a sapkát ⑬ a töltőnyílásra ⑫ és a leeresztőcsavarra ① (szerszámok használata nélkül).
3. A szivattyút száraz, zárt és fagytól védett helyen tárolja.

7. HIBAELHÁRÍTÁS

FONTOS!

Javításokat csak a GARDENA szervizközpontokkal, valamint a GARDENA szerződött szakkereskedőivel szabad végezteni.

→ Egyéb hibák esetén vegye fel a kapcsolatot a GARDENA szervizközponttal: www.gardena.com/contact.

7.1 A járókerék meglazítása [T1. ábra]

Ha a járókereket valamilyen szennyeződés megakasztotta, azt meg lehet lazítani.

→ Egy szigetelt csavarhúzóval fordítsa el a járókerék tengelyét ⑳ az óramutató járásával egyező irányba.

✓ Ez meglazítja a megakasztott járókereket.

7.2 9070 és 9072 hibatáblázata

Probléma	Lehetséges ok	Megoldás
A LED ⑬ 3 másodpercenként egyszer pirosan villog	Az üzembe helyezés során a szivattyú 30 másodpercig nem szivattyúz vizet, vagy a szűrő nincs beszerelve vagy eltömődött	
A szivattyú működik, de nincs szívás.	A szivattyú nincs feltöltve a szivattyúzandó folyadékkal. A levegő nem tud eltávozni a nyomóoldalon, mert a nyomóoldal kimenetei le vannak zárva.	→ Töltse fel a szivattyút, és győződjön meg arról, hogy a nyomóoldalon a feltöltési folyamat során nem folyik ki víz (lásd 3. MŰKÖDTETÉS). → Nyissa ki a nyomóoldali kimeneteket (lásd 3. MŰKÖDTETÉS).
A szivattyú nem indul el.	A szűrő nincs behelyezve. Áramlásérzékelés nem lehetséges.	→ Szerelje be a szűrőt (lásd: A szűrő beszerelése).
A LED ⑬ pirosan villog 3 másodpercenként kétszer	A szivattyú 6 percig nem szivattyúz vizet az üzembe helyezés során.	
A szívóoldalon megszakadt a vízellátás.	Hiba a szívóoldalon.	→ Merítse vízbe a szívótömlő végét. → Szüntesse meg az esetleges nyomóoldali szivárgást. → Tisztítsa meg a szívóoldali visszacsapószelepet, és ellenőrizze a felszerelési irányt. → Tisztítsa meg a szívószűrőt a szívótömlő végénél. → Tisztítsa meg a szűrőfedél tömítését, és húzza meg teljesen a fedelet (lásd: 4. KARBANTARTÁS). → Tisztítsa meg a szivattyú szűrőjét. → Ismétlje meg a feltöltési folyamatot, lásd 3.1.2 Pumpe starten.
	A szivattyú nem lett elegendő mennyiségű folyadékkal feltöltve, melyet szállíthat.	→ Töltse fel a szivattyút, és győződjön meg arról, hogy a nyomóoldalon a feltöltési folyamat során nem folyik ki víz (lásd 3. MŰKÖDTETÉS).
	A levegő nem tud eltávozni a nyomóoldalon, mert a nyomóoldal kimenetei le vannak zárva.	→ Nyissa ki a nyomóoldali kimeneteket (lásd 3. MŰKÖDTETÉS).
	A szívótömlő deformálódott vagy meghajlott.	→ Cserélje le egy új szívótömlőre.
A LED ⑬ pirosan villog 3 másodpercenként háromszor	A szivattyú 30 másodpercig nem szivattyúz vizet működés közben.	
A szívóoldalon megszakadt a vízellátás.	Hiba a szívóoldalon.	→ Merítse vízbe a szívótömlő végét. → Szüntesse meg az esetleges nyomóoldali szivárgást. → Tisztítsa meg a szívóoldali visszacsapószelepet, és ellenőrizze a felszerelési irányt. → Tisztítsa meg a szívószűrőt a szívótömlő végénél. → Tisztítsa meg a szűrőfedél tömítését, és húzza meg teljesen a fedelet (lásd: 4. KARBANTARTÁS). → Tisztítsa meg a szivattyú szűrőjét.
	A szívótömlő deformálódott vagy meghajlott.	→ Cserélje le egy új szívótömlőre.

Probléma	Lehetséges ok	Megoldás
	A szivattyú vízellátása megszakadt.	→ Ellenőrizze a szivóvezeték szivárgását, és szükség esetén javítsa ki azokat. → Tanács: A szivóoldalra felszerelt visszacsapószelep segíthet a probléma elkerülésében.
A LED 16 piroosan villog 3 másodpercenként négyyszer	A szivattyú 60 perc elteltével kikapcsol.	
Csepegő víz észlelve.	Szivárgás a nyomóoldalon (pl. csepegő csap). A csepegő vízre vonatkozó figyelmeztetés maximális időtartamát (kis mennyiségű víz program: 60 perc) túllépték. A visszacsapószelep eltömődött.	→ Szüntesse meg az esetleges nyomóoldali szivárgást. → Ha a kis mennyiségű víz programot használja, rövidítse le az öntözés időtartamát, vagy 5 percre szakítsa meg. → Növelje a vízfogyasztást. → Tisztítsa ki a visszacsapószelepet (lásd „A visszacsapószelep tisztítása” című részt). → Tisztítsa meg a szivattyú szűrőjét.
Az összes LED kikapcsolt		
A szivattyú nem indul el.	Nincs áram. Az életvédelmi relé kioldott (maradékáram). Elektromos hiba. Aktiválódott a hőkioldó (a motor túlmelegedett). A járókerék elakadt.	→ Ellenőrizze a biztosítékok és a vezetékeket. → Csatlakoztassa a hálózati áramforráshoz. → Válassza le a szivattyút az áramforrásról, és vegye fel a kapcsolatot a GARDENA szervizzel. → Válassza le a szivattyút az áramforrásról, és vegye fel a kapcsolatot a GARDENA szervizzel. 1. Nyissa ki a nyomóoldalon esetlegesen található elzáró eszközöket (nyomásmentesítés). 2. Gondoskodjon a megfelelő szellőzésről, és hagyja hűlni a szivattyút kb. 20 percig. 1. Válassza le a kerti szivattyút az áramforrásról. 2. Lazítsa meg a járókeréket (lásd „A járókerék meglazítása”). 3. Várjon kb. 20 percet, amíg a szivattyú lehül.
Az áramlásérzékelő kijelzése hibás.	Az áramlásérzékelő szennyezett.	→ Tisztítsa ki az áramlásérzékelőt (lásd „Az áramlásérzékelő tisztítása” című részt).

7.3 9072 hibatáblázata

Probléma	Lehetséges ok	Megoldás
A LED 16 piroosan villog 3 másodpercenként ötször	A szivattyúban lévő víz megfagyhat (A külső hőmérséklet 0° C alatt van).	
A szivattyú kikapcsol.	Fennáll a fagykár akut kockázata.	→ Eressze le teljesen a szivattyút. → A szivattyút fagytól védett helyen tárolja. → Helyezze üzemen kívül a szivattyút 0° C alatti külső hőmérséklet esetén.
A LED 16 piroosan villog 3 másodpercenként hatszor	Maximális futásidő elérve.	
A szivattyú kikapcsol.	Elérte az előre beállított futási-dő-korlátot.	→ Szükség esetén állítsa be a max. üzemidőt a GARDENA Bluetooth® alkalmazásban.
A LED 16 piroosan villog 3 másodpercenként	Hardverhiba.	
A szivattyú kikapcsol.	Hibás a szivattyú hardvere.	→ Válassza le a szivattyút az áramforrásról, és vegye fel a kapcsolatot a GARDENA szervizzel.

8. MŰSZAKI ADATOK

Szivattyú	Mértékegység	Érték (Cikkszám: 9070)	Érték (Cikkszám: 9072)
Névleges teljesítmény	W	600	700
Hálózati feszültség	V (AC)	230	230
Hálózati frekvencia	Hz	50	50
Max. szállítási mennyiség	l/h	4600	5000
Max. nyomás/ max. szállítási magasság	bar/ m	4,0 40	4,3 43
Max. önfelszívási magasság	m	8	8
Bekapcsolási nyomás	bar	1,5 ±0,2	1,5 ±0,2
Tápkábel	m	1,5 (H07RN-F)	1,5 (H07RN-F)
Tömeg kábel nélkül (kb.)	kg	6,7	7,4
Hangnyomásszint L_{PA}			
Távolság:			
1 m	dB	60	63
5 m	dB	47	49
10 m	dB	40	43
Zajtjeljesítményszint L_{WA}¹⁾ mért/garantált	dB(A)	68,7/ 71	71,5/ 74
Mérési bizonytalanság k_{WA}	dB(A)	2,58	2,28
Folyadék max. hőmérséklete	°C	35	35

Mérési módszerek a következők szerint: 1) 2000/14/EU irányelv

9. TARTOZÉKOK/PÓTALKATRÉSZEK

GARDENA szivótmömlők	Megtörés- és vákuumálló, folyóméterenként kapható (cikkszám: 1720/1721) ; 19 mm (3/4")/25 mm (1"), szerelvények nélkül vagy fix hosszúságban (cikkszám: 9090/9091) , szerelvényekkel együtt.	
GARDENA szivótmömlő-szerelvény	A szivóoldalon történő csatlakozáshoz.	Cikkszám: 1723/1724
GARDENA szivattyúcsatlakozó-készlet	A nyomóoldalon történő csatlakozáshoz.	Cikkszám: 1750/1752
GARDENA szivóoldali szűrő visszafolyásgátlóval	A folyóméterenként kapható szivótmömlőhöz.	Cikkszám: 9093
GARDENA szivattyú-előszűrő	Homokot tartalmazó víz szivattyúzása esetén ajánlott.	Cikkszám: 1730/1731
GARDENA szökőkutakhoz való szivótmömlő	A fúrt kutakhoz és merev csővezetékhez csatlakoztatott PTU vákuumálló csatlakoztatásához. 0,5 m-es hosszúság, 33,3 mm-es (G1") belső menettel mindkét végén.	Cikkszám: 1729
GARDENA Úszó visszafolyásgátló	A 9090/9092/9093 szivószűrőhöz csatlakoztatható, és szennyeződésmentes szivást tesz lehetővé a víz felülete alatt.	Cikkszám: 9094
GARDENA gyorscsatlakozó	1"-os nyomótmömlők nyomóoldali csatlakoztatásához.	Cikkszám: 7109/7103
GARDENA talajnedvesség-érzékelő (a 9072 cikkszámhoz)	A talajnedvességtől függően végzett öntözéshez.	Cikkszám: 1867

10. SZERVIZ

Szervizünk aktuális elérhetőségei az alábbi weboldalon található: www.gardena.com/contact

11. ÁRTALMATLANÍTÁS

A termék ártalmatlanítása:



A szimbólum azt jelzi, hogy a termék nem minősül háztartási hulladéknak. Hasznosítsa újra a terméket az elektromos és elektronikus berendezések helyi gyűjtőrendszerében.

Ez segít biztosítani a hulladék megfelelő ártalmatlanítását az élettartama végén. További információért forduljon a helyi hatóságokhoz, a kommunális hulladékkezelőhöz, a GARDENA márkakereskedőhöz vagy a viszonteladóhoz. A nem megfelelő ártalmatlanítás a veszélyes anyagok esetleges jelenléte miatt negatív hatással lehet a környezetre és az emberi egészségre.

FONTOS!

→ A terméket a helyi szelektív hulladékgyűjtő központjában vagy azon keresztül ártalmatlanítsa.

it Pompa automatica per casa e giardino

Manuale dell'operatore originale

1. ISTRUZIONI DI SICUREZZA	1
2. MONTAGGIO	2
3. FUNZIONAMENTO	3
4. FUNZIONAMENTO (ART. N. 9072)	3
5. MANUTENZIONE	4
6. CONSERVAZIONE	4
7. ELIMINAZIONE DEI GUASTI	4
8. DATI TECNICI	5
9. ACCESSORI/RICAMBI	5
10. ASSISTENZA	6
11. SMALTIMENTO	6

1. ISTRUZIONI DI SICUREZZA

1.1 Simboli riportati sul prodotto



→ Leggere il manuale operatore.

1.2 Istruzioni di sicurezza generali

1.2.1 Istruzioni di sicurezza generali per la pompa



PERICOLO!

Rischio di scosse elettriche

Rischio di lesioni dovute alla corrente elettrica.

- Il prodotto deve essere alimentato tramite un interruttore differenziale (RCD) con corrente nominale di rilascio non superiore a 30 mA.
- Scollegare il prodotto dalla rete elettrica prima di smontarlo, eseguirne la manutenzione o sostituirne i componenti.
- Tenere il collegamento della pompa alla rete elettrica lontano dalla portata di terzi, come i bambini.

1.3 Istruzioni di sicurezza per le pompe

1.3.1 Norme di sicurezza per l'uso

La temperatura dell'acqua non deve superare i 35 °C.

La pompa non deve essere utilizzata in presenza di persone nell'acqua.

1.3.2 Interruttore di sicurezza

Interruttori termici: in caso di sovraccarico, la pompa viene spenta dalla protezione termica integrale del motore. Dopo che il motore si è raffreddato a sufficienza, la pompa è nuovamente pronta per il funzionamento.

1.4 Istruzioni di sicurezza aggiuntive

1.4.1 Uso previsto

Questo prodotto può essere utilizzato da bambini dagli 8 anni in su, nonché da persone con capacità fisiche, sensoriali o mentali ridotte o con un bagaglio ristretto di esperienze e conoscenze, purché vengano supervisionati e siano stati istruiti circa l'utilizzo sicuro e i pericoli correlati. Non lasciare giocare i bambini con questo prodotto. La pulizia e la manutenzione non devono essere eseguite da bambini senza supervisione, a meno che non abbiano compiuto otto anni e non siano sorvegliati.

Si sconsiglia l'utilizzo del prodotto da parte di adolescenti di età inferiore a 16 anni.

La pompa automatica per casa e giardino GARDENA è progettata per il convoglio di acque sotterranee e piovane, acqua di rubinetto e acqua clorurata in giardini e orti privati.

Il prodotto non è destinato a uso commerciale.

Il prodotto non deve essere utilizzato in modo permanente.

1.4.2 Fluidi di trasporto

La pompa automatica per casa e giardino GARDENA può essere utilizzata solo per il convoglio dell'acqua. Il pompaggio di acqua salata e di acqua sporca danneggerà il prodotto.



AVVERTENZA!

Rischio di lesioni personali

- Non pompare sostanze corrosive, altamente infiammabili o esplosive (ad esempio benzina, paraffina, diluenti alla nitrocellulosa), oli, olio combustibile o alimenti.

1.4.3 Istruzioni aggiuntive di sicurezza elettrica:



PERICOLO!

Rischio di arresto cardiaco

Durante il funzionamento, questo prodotto genera un campo elettromagnetico. Questo campo elettromagnetico può influire sulla funzionalità degli impianti medici attivi o passivi (ad es. Pacemaker), con conseguenti lesioni gravi o mortali.

- Prima di utilizzare questo prodotto, consultare il proprio medico e il produttore dell'impianto.
- Dopo aver utilizzato il prodotto, scollegare la spina dalla presa a muro.

- Sistemare la pompa in una posizione stabile e a prova di allagamento in modo che non possa cadere nell'acqua.
- Installare la pompa a distanza di sicurezza (min. 2 m) dal liquido trasportato.
- Come ulteriore funzione di sicurezza per l'interruttore differenziale (RCD), è possibile utilizzare un interruttore di sicurezza personale omologato. Rivolgersi a un elettricista qualificato.
- Le informazioni riportate sulla targhetta dati di funzionamento devono corrispondere a quelle della rete elettrica.
- Scollegare la pompa prima che qualcuno entri in una piscina alla quale la stessa sia collegata.
- Se il cavo di collegamento alla rete elettrica di questa macchina è danneggiato, farlo sostituire dal produttore o dal team di assistenza post-vendita o da altro personale qualificato per evitare situazioni pericolose.
- Proteggere la spina di alimentazione e il cavo di collegamento alla rete da calore, olio o bordi taglienti.
- Non trasportare la pompa tramite il cavo o utilizzare il cavo per rimuovere la spina dalla presa a muro.
- Posizionare la pompa in un luogo sicuro lontano da allagamenti.
- Evitare l'uso regolare della pompa in ambienti umidi o bagnati.
- Controllare periodicamente il cavo di collegamento.
- Prima dell'uso, ispezionare sempre visivamente la pompa (in particolare il cavo di collegamento alla rete e la spina di alimentazione).
- Non utilizzare mai la pompa se danneggiata.
- È essenziale far controllare la pompa da GARDENA Service, se danneggiata.
- Le modifiche elettriche possono essere eseguite solo da un elettricista qualificato.
- Scollegare la pompa dalla rete di alimentazione prima di procedere al riempimento, alla rimozione o alla manutenzione.
- Prestare attenzione alle avvertenze del produttore del generatore quando si utilizzano le nostre pompe con un generatore.

1.4.4 Cavo di prolunga

Quando si utilizzano cavi di prolunga, questi devono essere conformi alle sezioni trasversali minime indicate nella tabella che segue:

Tensione	Lunghezza cavo	Sezione trasversale
230-240 V/50 Hz	Fino a 20 m	1,5 mm ²
230-240 V/50 Hz	20-50 m	2,5 mm ²

1.4.5 Istruzioni aggiuntive di sicurezza personale



PERICOLO!

Rischio di soffocamento

- I componenti più piccoli dell'apparecchio potrebbero essere ingeriti.
- Al momento del montaggio del prodotto, tenere i bambini a distanza.



PERICOLO!

Rischio di lesioni dovute all'acqua molto calda

- L'acqua pompata è pressurizzata e può causare lesioni se colpisce direttamente il corpo o gli occhi.
- Scollegare la pompa dall'alimentazione di rete e lasciare raffreddare l'acqua.
 - Non aprire i tappi o i raccordi quando l'acqua è calda.

- Non utilizzare il prodotto quando si è stanchi o sotto l'effetto di droghe, alcol o farmaci. Un momento di disattenzione durante l'uso della pompa può provocare gravi lesioni personali.
- Prima del riavvio, assicurarsi che il collegamento con l'impianto idrico domestico d'ingresso sia corretto e riempire completamente la pompa con acqua.
- Se i tubi o le tubazioni sono esposti al sole, possono diventare molto caldi.
- Non utilizzare il prodotto tenendo i capelli sciolti.
- Non collegare la pompa all'impianto idrico domestico dell'acqua potabile.
- Per evitare che la pompa funzioni a secco, assicurarsi che l'estremità del tubo di aspirazione sia sempre nel mezzo di trasporto.
- Quando la pompa viene riempita con acqua, assicurarsi che ad essa non siano collegati tubi o utenze e che la pompa sia generalmente in posizione orizzontale.
- Prima della messa in funzione, riempire lentamente la pompa con acqua fino a quando non fuoriesce.
- Assicurarsi che i tubi non siano attorcigliati.
- Sabbia e altri materiali abrasivi causano un'usura più rapida e prestazioni ridotte della pompa.
- Se l'acqua contiene molta sabbia, utilizzare un prefiltro pompa aggiuntivo.
- Il pompaggio di acqua contaminata, ad esempio contenente pietre, aghi di pino, ecc., può danneggiare la pompa.

2. MONTAGGIO



PERICOLO!

Rischio di lesioni.

Rischio di lesioni in caso di avvio imprevisto del prodotto.

→ Prima di installare il prodotto, scollegarlo dall'alimentazione.

2.1 Selezione della posizione di installazione

- La pompa deve essere installata in un luogo sicuro lontano da allagamenti con un'aerazione sufficiente intorno alle fessure di ventilazione.
- Deve trovarsi ad almeno 5 cm di distanza dalle pareti.
- Deve trovarsi ad almeno 2 m di distanza dall'acqua libera.
- La posizione di installazione deve essere in piano, stabile e garantire alla pompa una base sicura.
- La superficie deve essere a bassa vibrazione (ad esempio, non posizionare il prodotto su lamiere o serbatoi di plastica) per garantire un funzionamento silenzioso.
- Se possibile, installare la pompa a un livello superiore a quello dell'acqua che si desidera convogliare. Se ciò non è possibile, installare una valvola di arresto resistente al vuoto tra il gruppo pompa e il tubo di aspirazione.
- Se l'installazione avviene al di sotto del livello dell'acqua, è necessario installare un dispositivo di arresto per evitare perdite indesiderate di acqua.
- Configurare la pompa in modo da poter posizionare un contenitore di dimensioni appropriate per lo svuotamento della pompa sotto la vite di scarico ①.
- Per evitare perdite d'acqua sul pavimento durante il processo di svuotamento e per consentire lo svuotamento completo della pompa, deve essere possibile inclinarla in avanti di circa 80° verso la vite di scarico ①.

2.2 Collegamento del tubo al lato aspirazione [Fig. A2]

2.2.1 Preparazione

Il raccordo lato aspirazione ⑤ è dotato di filetto maschio da 33,3 mm (G 1").

Il raccordo ③ sul lato aspirazione può essere serrato solo a mano [Fig. A2/A2b].

Per ridurre il tempo necessario per ripristinare l'aspirazione, si consiglia di utilizzare un tubo di aspirazione con una valvola di fondo che impedisce lo scaricamento automatico del tubo di aspirazione dopo lo spegnimento della pompa [Fig. A2c].

L'aspirazione di aria nel sistema di aspirazione può causare una perdita di funzionalità e un aumento del rumore.

→ Collegare il sistema di aspirazione con cautela.

→ Controllare la guarnizione a intervalli regolari e, se necessario, sostituirla.

Non utilizzare i componenti modulari del tubo dell'acqua sul lato di aspirazione.

Sul lato aspirazione deve essere utilizzato un tubo di aspirazione resistente al vuoto:

- Ad esempio, il **set di aspirazione GARDENA Art. n. 9090/9091/9092**
- O il **tubo di aspirazione per pozzi tubolari GARDENA Art. n. 1729**.
- Collegare i tubi di aspirazione ② senza raccordo filettato al raccordo sul lato aspirazione utilizzando un raccordo del tubo di aspirazione ③ (ad esempio **Art. n. 1723/1724**), assicurandone la tenuta ermetica.

Nota: le perdite sul lato aspirazione non sono visibili.

Esistono due tipi di sistemi di collegamento:

• Progettato per una guarnizione piana:

Non richiedono l'uso di nastro sigillante per filettature.

→ Assicurarsi che la guarnizione piana ④ sia inserita nel raccordo del tubo di aspirazione e che non sia danneggiata.

• Progettato per nastro sigillante per filettature:

Non è necessaria alcuna guarnizione piatta.

Un sistema di tenuta non idoneo può causare perdite.

→ Utilizzare il sistema di tenuta fornito a tale scopo.

2.2.2 Collegamento del tubo di aspirazione [Fig. A2]

1. Assicurarsi che la guarnizione piana ④ sia inserita nel raccordo del tubo di aspirazione.
 2. Avvitare il tubo di aspirazione resistente al vuoto ② sul raccordo sul lato aspirazione (IN) ⑤ in modo che sia a tenuta ermetica.
- Il raccordo del tubo di aspirazione deve essere installato dritto [Fig. A2a].

3. Intradare il tubo di aspirazione ② in modo che sia dritto e non attorcigliato.

4. Per altezze di aspirazione superiori a 3 m: fissare anche il tubo di aspirazione ② (ad esempio, fissarlo a un picchetto di legno).

✓ *In questo modo si elimina il peso del tubo di aspirazione dalla pompa.*

→ Se l'acqua presenta una contaminazione molto fine, oltre al filtro integrato, si consiglia di utilizzare un prefiltro pompa Gardena art. 1730/1731.

2.3 Collegamento del tubo al lato pressione [Fig. A3]

2.3.1 Preparazione

Per garantire una buona ventilazione, non collegare il tubo a pressione fino a quando la pompa non è stata riempita (vedere „3.1 Pumpe starten / stoppen [Abb. O1 / O2 / O3]“).

Il raccordo sul lato pressione è dotato di filetto maschio da 33,3 mm (G 1").

Il raccordo ⑧ sul lato pressione può essere serrato solo a mano.

Prevedere l'installazione di un tubo fisso angolato verso l'alto in modo che l'acqua possa rifluire nella pompa lato pressione.

Importante per l'installazione permanente:

Se il prodotto è installato in modo permanente in uno spazio chiuso, solo i tubi flessibili (ad es., tubi rinforzati), piuttosto che tubi rigidi, possono essere utilizzati per il collegamento all'impianto idrico domestico. I tubi flessibili ridurranno il livello di rumorosità ed eviteranno i danni causati dai picchi di pressione. I tubi fissi possono essere installati solo con un'inclinazione sui primi 2 m. Per evitare di danneggiare la filettatura, assicurarsi che tutti i raccordi metallici siano montati con cura e precisione.

La portata della pompa può essere utilizzata in modo efficiente collegando tubi da 19 mm (3/4") in combinazione con quanto segue:

- Il **set di raccordi pompa GARDENA Art. n. 1752**
- Tubi da 25 mm (1") con **giunto filettato ad attacco rapido con filetto femmina GARDENA Art. n. 7109/raccordo portagomma rapido Art. n. 7103**.

1. Tenere o fissare il tubo a pressione ⑨ in verticale per evitare che si attorcigli all'uscita verticale della pompa.

2. Posizionare il tubo a pressione ⑨ in piano a terra e assicurarsi che non vi siano rilievi a forma di U nel tubo a pressione ⑨ o nei tubi avvolti.

→ Il modo migliore per consentire la fuoriuscita dell'aria consiste nell'estendere il tubo a pressione in modo che corra verso l'alto dalla pompa.

2.3.2 Collegamento del tubo a pressione [Fig. A3]

→ Collegare il tubo a pressione ⑨ al raccordo sul lato pressione ⑥.

→ Assicurarsi che la guarnizione piana ⑦ sia inserita nel raccordo ⑧.

Se si utilizzano raccordi diversi, utilizzare del nastro sigillante sulla filettatura maschio dei raccordi.

2.3.3 Collegamento del tubo a pressione con il sistema GARDENA Combi

Per il **raccordo pompa GARDENA Art. n. 1745**, ad esempio, è necessario il sistema GARDENA Combi.

Il sistema GARDENA Combi può essere utilizzato per collegare tubi da 19 mm (3/4")/16 mm (5/8") e 13 mm (1/2").

Diametro del tubo	Raccordo pompa	
13 mm (1/2")	Set di raccordi pompa GARDENA	Art. n. 1750
16 mm (5/8")	Presà rubinetto GARDENA Raccordo rapido GARDENA	Art. n. 18222 Art. n. 18216
19 mm (3/4")	Set di raccordi pompa GARDENA	Art. n. 1752

2.4 Suggerimenti

2.4.1 Collegamento del sensore di umidità (opzionale per l'Art. n. 9072) [Fig. A4]

1. Assicurarsi che nel sensore di umidità siano inserite batterie cariche o ricaricabili.

2. Posizionare il sensore di umidità nell'area di irrigazione.

3. Inserire la spina ⑩ del sensore di umidità nel collegamento ai sensori ⑪ sulla pompa.

2.4.2 Installazione di un prefiltro (accessorio)

Se il prefiltro è troppo lungo, può essere installato in una posizione diversa (ad esempio in orizzontale) piuttosto che in verticale, rivolto verso il basso.

3. FUNZIONAMENTO



PERICOLO!

Scosse elettriche.

Rischio di lesioni dovute alla corrente elettrica.

→ Prima di riempire la pompa, scollegare l'apparecchio dalla presa elettrica.

È possibile utilizzare le pompe automatiche per casa e giardino GARDENA Art. n. 9070 e Art. n. 9072 utilizzando il pannello di controllo del dispositivo [Fig. O3].

L'Art. n. 9072 può essere utilizzato anche tramite l'app GARDENA Bluetooth® insieme a un dispositivo mobile.

3.1 Avvio/arresto della pompa [Fig. O1/O2/O3]



ATTENZIONE!

Funzionamento a secco del gruppo pompa

→ Prima della messa in funzione, riempire lentamente la pompa con acqua fino a quando non fuoriesce.

3.1.1 Preparazione della pompa

NOTA:

Il livello massimo di autoadescamento specificato (vedere 8. DATI TECNICI) viene raggiunto soltanto quando la pompa è piena e il tubo a pressione è mantenuto in posizione verticale direttamente a monte dell'uscita della pressione durante la prima fase di autoadescamento. Ciò assicura che il liquido pompato fuoriesca dal flessibile della pressione. Quando si utilizza un tubo pescante completo con una valvola antiriflusso, non è necessario tenere verso l'alto il flessibile della pressione.

1. Rimuovere il tubo di aspirazione ② e il tubo a pressione ⑨.
2. Avvitare manualmente il coperchio ⑬ sull'apertura di riempimento ⑫.
3. Estrarre il filtro ⑱ dall'apertura di riempimento ⑫ utilizzando l'apposito strumento ⑳.
4. Riempire lentamente la pompa con acqua attraverso l'apertura di riempimento ⑫ fino a quando non fuoriesce leggermente dal lato aspirazione ⑤ [Fig. O1a].
5. Scaricare l'acqua residua nel tubo a pressione ⑨.
6. Aprire i rubinetti e le valvole di tutti gli accessori che utilizzano l'acqua (accessori per irrigazione, rubinetti ecc.).
 - ✓ L'aria può fuoriuscire durante l'aspirazione.
7. Reinserire il filtro ⑱.
8. Avvitare manualmente il coperchio ⑬ sull'apertura di riempimento ⑫ (senza usare strumenti).
9. Collegare il tubo di aspirazione ② e il tubo a pressione ⑨.

3.1.2 Avvio della pompa

1. Collegare la spina del cavo di alimentazione alla presa elettrica.
2. Per altezze di aspirazione elevate: sollevare e mantenere il tubo a pressione ⑨ ad almeno 1,8 m sopra la pompa durante il processo di adescamento.
3. Premere il pulsante ON/OFF ⑭.

✓ Il LED di alimentazione ⑮ si accende, il LED con la goccia d'acqua ⑯ lampeggia.

→ Il processo di adescamento può richiedere fino a sei minuti.

→ Se dopo sei minuti non viene convogliata acqua, la pompa si spegne e il LED ⑯ lampeggia due volte (vedere 6. ELIMINAZIONE DEI GUASTI).

Processo di adescamento riuscito:

- Il LED di alimentazione ⑮ e il LED con la goccia d'acqua ⑯ si illuminano.
- La pompa è ora in modalità automatica.

3.1.3 Modalità automatica (funzionamento normale)

In modalità automatica, l'acqua viene pompata non appena la pressione di inserimento è insufficiente. In altre parole, non appena viene aperto un accessorio che utilizza l'acqua (accessori per irrigazione, rubinetti ecc.).

Quando l'accessorio è chiuso e non viene rilevato più flusso, inizia un tempo di ritardo di 5 secondi fino allo spegnimento del motore.

✓ Il LED di alimentazione si accende, il LED con la goccia d'acqua si spegne.

Non appena un accessorio che utilizza l'acqua viene nuovamente aperto e la pressione di inserimento è insufficiente, il motore si riaccende.

3.1.4 Attivazione/disattivazione della funzione "Avvio diretto"

Con la funzione "Avvio diretto", la pompa si avvia non appena viene alimentata.

1. Collegare la spina del cavo di alimentazione alla presa elettrica.

2. Tenere premuto il pulsante ON/OFF ⑭ per circa 3 secondi (10 secondi per l'Art. n. 9072).

- ✓ Il LED con la goccia d'acqua ⑯ lampeggia in verde cinque volte.
- ✓ La funzione "Avvio diretto" è attivata/disattivata.

3. Scollegare la pompa dall'alimentazione.

→ Se l'opzione "Avvio diretto" è attivata, la pompa si avvia automaticamente non appena viene rifornita alimentazione.

3.1.5 Arresto della pompa

→ Premere il pulsante ON/OFF ⑭.

- ✓ La pompa si arresta.

3.2 Programma per bassi consumi d'acqua e avviso relativo al gocciolamento dell'acqua

3.2.1 Avviso relativo al gocciolamento dell'acqua

In caso di perdita o di gocciolamento del rubinetto, la pressione scende continuamente al di sotto della pressione di inserimento e la pompa si accende e si spegne ciclicamente.

Se la pompa viene accesa e spenta ciclicamente, si spegne automaticamente al fine di evitare perdite indesiderate di acqua (se viene rilevato il gocciolamento dell'acqua, il LED ⑯ lampeggia quattro volte, vedere 7. FEHLERBEHEBUNG).

3.2.2 Programma per bassi consumi d'acqua

Per garantire che la pompa non si spenga prematuramente in caso di uso previsto con basse quantità di acqua (ad es., lavatrici o irrigazione a goccia), l'avviso relativo al gocciolamento dell'acqua viene attivato solo dopo 60 minuti (programma per bassi consumi d'acqua).

Per l'Art. n. 9072, i 60 minuti possono essere regolati singolarmente nell'app.

L'accensione e lo spegnimento ciclici della pompa durante il programma per bassi consumi d'acqua non hanno alcun effetto sulla durata della pompa.

3.2.3 Funzionamento delle lavatrici

L'utilizzo con lavatrici è possibile anche con un programma ECO, poiché il programma per bassi consumi d'acqua è in grado di distinguerlo da una perdita e non viene generato alcun errore. In questo modo, è possibile utilizzare la lavatrice per più di 60 minuti senza problemi.

3.2.4 Per l'irrigazione a goccia continua

Se il programma per bassi consumi d'acqua deve essere utilizzato per più di 60 minuti, interrompere l'irrigazione per almeno 5 minuti prima che siano trascorsi i 60 minuti. Il programma per bassi consumi d'acqua può quindi essere utilizzato per altri 60 minuti.

3.3 Significato delle indicazioni LED [Fig. O3]

Il LED di alimentazione ⑮ si illumina di verde.	La pompa è pronta per l'utilizzo e pressurizzata.
Il LED di alimentazione ⑮ si illumina di verde. Il LED con la goccia d'acqua ⑯ lampeggia in verde.	La pompa è in modalità di adescamento o entro il tempo di ritardo di 5 secondi.
Il LED di alimentazione ⑮ si illumina di verde. Il LED con la goccia d'acqua ⑯ si illumina di verde.	La pompa è in funzione e sta convogliando acqua.
Il LED con la goccia d'acqua ⑯ lampeggia in verde cinque volte.	Il pulsante ON/OFF ⑭ è stato premuto per circa 3 secondi (10 secondi per l'Art. n. 9072). "Avvio diretto" è attivato o disattivato.
Il LED del Bluetooth ⑰ lampeggia	La pompa è in modalità di abbinamento.
Il LED del Bluetooth ⑰ si illumina di blu.	Connessione Bluetooth riuscita
Il LED con la goccia d'acqua ⑯ lampeggia/si illumina di rosso	Vedere 7. FEHLERBEHEBUNG.

4. FUNZIONAMENTO (ART. N. 9072)

4.1 Download dell'app GARDENA Bluetooth

→ Scaricare l'app gratuita GARDENA Bluetooth® dall'App Store (Apple) o da Google Play.



→ In alternativa, scansionare il codice QR.

Requisiti del sistema:
Android 5.0/iOS 13.X (minimo)

4.2 Abbinamento di un dispositivo mobile alla pompa

1. Collegare la spina del cavo di alimentazione alla presa elettrica.
 2. Tenere premuto il pulsante ON/OFF ⑭ per circa 3 secondi.
✓ Il LED del Bluetooth ⑰ lampeggia.
- A questo punto si hanno a disposizione 3 minuti per abbinare il proprio dispositivo mobile.
3. Assicurarsi che vi sia un campo visivo chiaro tra l'utente e la pompa. Il raggio d'azione dipende dal dispositivo mobile.
 4. Aprire l'app GARDENA Bluetooth e seguire le istruzioni.

Connessione riuscita: il LED del Bluetooth si illumina di blu.

Connessione non riuscita: il LED del Bluetooth non si accende.

→ Riprova o contatta il servizio di assistenza GARDENA per ricevere aiuto.

5. MANUTENZIONE



PERICOLO!

Rischio di lesioni personali

Pericolo di lesioni causate da un avviamento involontario.

- Scollegare la spina dalla presa a muro.
- Assicurarsi che tutti i componenti siano stati adeguatamente fissati dopo la manutenzione.

5.1 Pulizia della pompa



PERICOLO!

Rischio di lesioni e danni alla proprietà!

Una pulizia non corretta del prodotto può causare lesioni alle persone e danni al prodotto stesso.

- Non immergere la pompa in acqua.
- Non utilizzare un getto d'acqua ad alta pressione per pulire la pompa.
- Non utilizzare sostanze chimiche aggressive, tra cui benzina o solventi, per pulire il prodotto. Alcune di queste sostanze possono danneggiare importanti parti in plastica.

→ Le aperture di ventilazione devono essere sempre pulite.

1. Pulire l'alloggiamento della pompa con un panno umido.
2. Pulire le aperture di ventilazione con una spazzola morbida (non utilizzare oggetti acuminati).

5.2 Lavaggio della pompa

La pompa deve essere lavata dopo aver pompato acqua clorurata.

1. Pompate acqua tiepida (max. 35 °C), possibilmente con l'aggiunta di un liquido detergente delicato (ad esempio un detergente liquido per piatti), fino a quando l'acqua pompata non risulta limpida.
2. Smaltire i residui come specificato nelle linee guida locali per lo smaltimento dei rifiuti.

5.3 Pulizia del filtro integrato e della valvola di ritegno [Fig. M1]

A seconda del livello di inquinamento dell'acqua, il filtro deve essere pulito a intervalli regolari, come minimo in caso di malfunzionamento.

1. Chiudere tutte le valvole di arresto sul lato aspirazione.
2. Aprire le valvole di arresto della linea di mandata (accessori per irrigazione, raccordo acqua-stop, ecc.).
✓ Ciò provoca la depressurizzazione del lato pressione.
3. Avvitare manualmente il coperchio ⑬ sull'apertura di riempimento ⑫.
4. Estrarre il filtro ⑰ dall'apertura di riempimento ⑫ utilizzando l'apposito strumento ⑳.
5. Pulire il filtro ⑰ e la valvola di ritegno ⑱ sotto acqua corrente e, se necessario, utilizzare una spazzola morbida o un liquido detergente delicato.
6. Installare il filtro ⑰ e la valvola di ritegno ⑱ in ordine inverso.

6. CONSERVAZIONE



Attenzione!

Danni da congelamento alla pompa

→ Riporre la pompa in un luogo sicuro al riparo dal gelo.

→ Il prodotto deve essere conservato lontano dalla portata di bambini.

6.1 Depressurizzazione della pompa [Fig. S1]

1. Scollegare la spina dalla presa a muro.
2. Chiudere tutte le valvole di arresto sulla linea di aspirazione.
3. Aprire le valvole di arresto della linea di mandata (accessori per irrigazione, raccordo acqua-stop, ecc.).
✓ Ciò provoca la depressurizzazione del lato pressione.

6.2 Scarico della pompa [Fig. S1]

1. Avvitare manualmente il coperchio ⑬ sull'apertura di riempimento ⑫.
2. Posizionare un contenitore sotto la pompa.
3. Aprire la vite di scarico ①.
4. Inclinare leggermente la pompa verso lo scarico (fino a 80°).
✓ La pompa viene scaricata completamente.

6.3 Conservazione della pompa [Fig. S2]

1. Svitare il tubo di aspirazione ② e il tubo a pressione ⑨.
2. Avvitare manualmente il coperchio ⑬ sull'apertura di riempimento ⑫ e la vite di scarico ① (senza usare strumenti).
3. Conservare la pompa in un luogo asciutto, coperto e al riparo dal gelo.

7. ELIMINAZIONE DEI GUASTI

IMPORTANTE!

Le riparazioni devono essere eseguite esclusivamente dai Centri di Assistenza Tecnica GARDENA o dai rivenditori autorizzati GARDENA.

→ In caso di altri guasti, contattare il centro di assistenza GARDENA: www.gardena.com/contact.

7.1 Smontaggio della girante [Fig. T1]

Se la girante è stata bloccata da contaminazione, può essere sbloccata.

→ Ruotare l'albero della girante ⑳ in senso orario utilizzando un cacciavite isolato.

✓ In questo modo la girante bloccata verrà sbloccata.

7.2 Tabella degli errori per 9070 e 9072

Problema	Possibile causa	Soluzione
Il LED ⑰ lampeggia in rosso una volta ogni 3 secondi	Durante la messa in funzione, la pompa non convoglia acqua per 30 secondi, oppure il filtro non è installato o è bloccato	
La pompa funziona ma non aspira.	La pompa non è riempita con il liquido da convogliare.	→ Riempire la pompa e assicurarsi che l'acqua non scari dal lato pressione durante il processo di adescamento (vedere 3. FUNZIONAMENTO).
	L'aria non può fuoriuscire dal lato pressione poiché le uscite su questo lato sono chiuse.	→ Aprire le uscite sul lato pressione (vedere 3. FUNZIONAMENTO).
La pompa non si avvia.	Il filtro non è installato. Non è possibile rilevare il flusso.	→ Installare il filtro (vedere Installazione del filtro).
Il LED ⑰ lampeggia in rosso due volte ogni 3 secondi	La pompa non convoglia acqua per 6 minuti durante la messa in funzione.	
L'alimentazione dell'acqua è interrotta sul lato aspirazione.	Guasto sul lato aspirazione.	→ Immergere l'estremità del tubo di aspirazione in acqua. → Eliminare eventuali perdite sul lato pressione. → Pulire la valvola di ritegno sul circuito di aspirazione e controllare la direzione di installazione. → Pulire il filtro di aspirazione all'estremità del tubo di aspirazione. → Pulire la guarnizione del coperchio del filtro e serrare completamente il coperchio (vedere 4. MANUTENZIONE). → Pulire il filtro della pompa. → Ripetere il processo di adescamento, vedere 3.1.2 Pumpe starten.

Problema	Possibile causa	Soluzione
	La pompa non è stata riempita con una quantità sufficiente di liquido da convogliare.	→ Riempire la pompa e assicurarsi che l'acqua non scarichi dal lato pressione durante il processo di adescamento (vedere 3. FUNZIONAMENTO).
	L'aria non può fuoriuscire dal lato pressione poiché le uscite su questo lato sono chiuse.	→ Aprire le uscite sul lato pressione (vedere 3. FUNZIONAMENTO).
	Tubo di aspirazione deformato o piegato.	→ Utilizzare un nuovo tubo pescante.

Il LED 16 lampeggia in rosso tre volte ogni 3 secondi

Problema	Possibile causa	Soluzione
L'alimentazione dell'acqua è interrotta sul lato aspirazione.	Guasto sul lato aspirazione.	<ul style="list-style-type: none"> → Immergere l'estremità del tubo di aspirazione in acqua. → Eliminare eventuali perdite sul lato pressione. → Pulire la valvola di ritegno sul circuito di aspirazione e controllare la direzione di installazione. → Pulire il filtro di aspirazione all'estremità del tubo di aspirazione. → Pulire la guarnizione del coperchio del filtro e serrare completamente il coperchio (vedere 4. MANUTENZIONE). → Pulire il filtro della pompa.
	Tubo di aspirazione deformato o piegato.	→ Utilizzare un nuovo tubo pescante.
	L'alimentazione dell'acqua alla pompa è interrotta.	<ul style="list-style-type: none"> → Controllare che il circuito di aspirazione non presenti perdite e, se necessario, ripararlo. → Consiglio: l'installazione di una valvola di ritegno sul lato aspirazione può evitare il problema.

Il LED 16 lampeggia in rosso quattro volte ogni 3 secondi

Problema	Possibile causa	Soluzione
È stata rilevata una fuoriuscita d'acqua.	Perdita sul lato pressione (ad esempio, rubinetto che gocciola).	→ Eliminare eventuali perdite sul lato pressione.
	La durata massima dell'avviso relativo al gocciolamento dell'acqua (programma per bassi consumi d'acqua di 60 min.) è stata superata.	<ul style="list-style-type: none"> → Quando si utilizza il programma per bassi consumi d'acqua, ridurre la durata dell'irrigazione oppure interrompere il funzionamento per 5 minuti. → Aumento del consumo di acqua.
	La valvola di ritegno è bloccata.	<ul style="list-style-type: none"> → Pulire la valvola di ritegno (vedere "Pulizia della valvola di ritegno"). → Pulire il filtro della pompa.

Tutti i LED sono spenti

Problema	Possibile causa	Soluzione
La pompa non si avvia.	Mancanza di potenza.	<ul style="list-style-type: none"> → Controllare il fusibile e i cavi. → Collegare la spina elettrica.
	L'interruttore RCD è scattato (corrente residua).	→ Scollegare la pompa dall'alimentazione e contattare il servizio di assistenza GARDENA.
	Guasto elettrico.	→ Scollegare la pompa dall'alimentazione e contattare il servizio di assistenza GARDENA.
	L'interruttore termico è stato attivato (surriscaldamento motore).	<ol style="list-style-type: none"> 1. Aprire gli eventuali dispositivi di arresto presenti nella tubazione di mandata (scaricare la pressione). 2. Assicurarsi che vi sia una ventilazione sufficiente e lasciare raffreddare la pompa per circa 20 minuti.

Problema	Possibile causa	Soluzione
	La girante è bloccata.	<ol style="list-style-type: none"> 1. Scollegare la pompa da giardino dall'alimentazione. 2. Allentare la girante (vedere "Allentamento della girante"). 3. Fai raffreddare la pompa per circa 20 minuti.

Problema	Possibile causa	Soluzione
Il segnale del sensore di flusso è guasto.	Il sensore di flusso è sporco.	→ Pulire il sensore di flusso (vedere "Pulizia del filtro").

7.3 Tabella degli errori per 9072

Problema	Possibile causa	Soluzione
----------	-----------------	-----------

Il LED 16 lampeggia in rosso cinque volte ogni 3 secondi

Problema	Possibile causa	Soluzione
La pompa si spegne.	L'acqua nella pompa può congelarsi (temperatura esterna inferiore a 0 °C). Esiste un rischio elevato di danni da gelo.	<ul style="list-style-type: none"> → Scaricare completamente la pompa. → Conservare la pompa in un luogo asciutto, al riparo dal gelo. → Smontare la pompa a temperature esterne inferiori a 0 °C.

Il LED 16 lampeggia in rosso sei volte ogni 3 secondi

Problema	Possibile causa	Soluzione
La pompa si spegne.	Runtime massimo raggiunto. È stato raggiunto il limite di runtime preimpostato.	→ Se necessario, regolare il valore massimo di runtime nell'app GARDENA Bluetooth®.

Il LED 16 si illumina in rosso ogni 3 secondi

Problema	Possibile causa	Soluzione
La pompa si spegne.	Errore hardware. Si è verificato un errore nell'hardware della pompa.	→ Scollegare la pompa dall'alimentazione e contattare il servizio di assistenza GARDENA.

8. DATI TECNICI

Pompa	Unità	Valore (Art. n. 9070)	Valore (Art. n. 9072)
Potenza nominale	W	600	700
Tensione di rete	V (CA)	230	230
Frequenza di rete	Hz	50	50
Portata max.	l/h	4600	5000
Pressione max./Prevalenza max.	bar/ m	4,0 40	4,3 43
Livello di autoadescamento max.	m	8	8
Pressione di avvio	bar	1,5 ±0,2	1,5 ±0,2
Cavo di alimentazione	m	1,5 (H07RN-F)	1,5 (H07RN-F)
Peso senza cavo (circa)	kg	6,7	7,4
Livello di pressione acustica L_{PA}			
Distanza:	1 m	dB	60
	5 m	dB	47
	10 m	dB	40
Livello acustico L_{WA}¹⁾ misurato/garantito	dB(A)	68,7/ 71	71,5/ 74
Incertezza k_{WA}	dB(A)	2,58	2,28
Temperatura max. dell'acqua	°C	35	35

Metodi di misurazione in base a: 1) Direttiva 2000/14/UE

9. ACCESSORI/RICAMBI

Tubi di aspirazione GARDENA	Resistenti a piegature e al vuoto, disponibili al metro Art. n. 1720/1721 (19 mm (3/4")/25 mm (1")) senza raccordi o a lunghezza fissa Art. n. 9090/9091 con raccordi.	
Raccordo rapido di aspirazione GARDENA	Per il collegamento sul lato di aspirazione.	Art. n. 1723/1724
Set di raccordi pompa GARDENA	Per il collegamento sul lato della pressione.	Art. n. 1750/1752
Filtro di aspirazione GARDENA con valvola di fondo	Per l'installazione nei tubi di aspirazione forniti a metraggio.	Art. n. 9093
Prefiltro pompa GARDENA	Consigliato per il pompaggio di acqua contenente sabbia.	Art. n. 1730/1731
Tubo di aspirazione per fontane GARDENA	Per un collegamento resistente al vuoto della pompa a pozzi tubolari o tubazioni rigide. Lunghezza 0,5 m. Con attacco filettato femmina da 33,3 mm (G1) ad entrambe le estremità.	Art. n. 1729
Galleggiante GARDENA per aspirazione flottante	Può essere collegato al filtro di aspirazione 9090/9092/9093 e consente un'aspirazione senza sporczia sotto la superficie dell'acqua.	Art. n. 9094
Giunto rapido GARDENA	Per il collegamento lato pressione di tubi a pressione da 1".	Art. n. 7109/7103
Sensore di umidità GARDENA (per l'Art. n. 9072)	Per l'irrigazione a seconda dell'umidità del terreno.	Art. n. 1867

10. ASSISTENZA

Le informazioni di contatto aggiornate per il nostro reparto assistenza sono disponibili online: www.gardena.com/contact

11. SMALTIMENTO

Smaltimento del prodotto:



Questo simbolo indica che il prodotto non è un rifiuto domestico. Riciclarlo tramite il sistema di raccolta locale per le apparecchiature elettriche ed elettroniche.

In questo modo si garantisce il corretto smaltimento dei rifiuti al termine della vita utile. Per ulteriori informazioni, contattare le autorità locali, il servizio di smaltimento dei rifiuti municipali, il rivenditore o il rivenditore GARDENA. Lo smaltimento non corretto può avere potenziali effetti negativi sull'ambiente e sulla salute, a causa della potenziale presenza di sostanze pericolose.

IMPORTANTE!

→ Smaltire il prodotto tramite il centro di raccolta riciclaggio municipale.

lt Automatinis siurblys namams ir sodui

Originali eksploatavimo instrukcija

1. SAUGOS NURODYMAI	69
2. SURINKIMAS	70
3. NAUDOJIMAS	70
4. NAUDOJIMAS (GAM. NR. 9072)	71
5. TECHNINĖ PRIEŽIŪRA	72
6. LAIKYMAS	72
7. GEDIMŲ ŠALINIMAS	72
8. TECHNINIAI DUOMENYS.	73
9. PRIEDAI / ATSARGINĖS DALYS	73
10. PRIEŽIŪRA	73
11. ŠALINIMAS	73

1. SAUGOS NURODYMAI

1.1 Simboliai ant gaminio



→ Perskaitykite eksploatavimo instrukciją.

1.2 Bendrieji saugos nurodymai

1.2.1 Siurbliui taikomos bendrosios saugos instrukcijos

PAVOJUS! **Elektros smūgis**

Sužalojimo elektros srove pavojus.

- Gaminys prie maitinimo lizdo turi būti jungiamas per liekamosios srovės įtaisą (LSI) su išjungiamo ne didesne nei 30 mA nominaliaja srove.
- Prieš išmontuodami, atlikdami priežiūros darbus ar keisdami dalis atjunkite gaminį nuo maitinimo lizdo.
- Siurblio jungtį prie elektros tinklo laikykite pašaliniais asmenims, pavyzdžiui, vaikams, nepasiekiamoje vietoje.

1.3 Siurbliams skirtos saugos instrukcijos

1.3.1 Saugaus naudojimo praktika

Vandens temperatūra neturi viršyti 35 °C.

Siurblio negalima naudoti, kai vandenyje yra žmonių.

1.3.2 Apsauginis jungiklis

Šiluminiai grandinės pertraukikliai. Esant perkrovai siurblių išjungia integruota šiluminė variklio apsauga. Varikliui pakankamai atvėsus siurblių vėl galima naudoti.

1.4 Papildomi saugos nurodymai

1.4.1 Numatytoji paskirtis

Šis gaminį prižiūrėti gali naudoti vaikai nuo 8 metų amžiaus, taip pat asmenys, turintys fizinį, sensorinių ar protinių negalių, arba žinių ar patirties neturintys asmenys, jeigu buvo supažindinti su saugiu gaminio naudojimu ir galimais pavojais. Vaikams draudžiama žaisti su gaminiu. Valymo ir naudotojo atliekamų priežiūros darbų negali atlikti vaikai be priežiūros, nebent jie yra vyresni nei aštuonerių metų ir yra prižiūrėti.

Nerekomenduojama naudoti šio gaminio jauniems nei 16 metų asmenims.

GARDENA automatinis siurblys namams ir sodui yra skirtas gruntiniam, lietaus, vandentiekio ir chloruotam vandeniui siurbti privačiuose soduose ir skypluose.

Gaminys nėra skirtas komerciniam naudojimui.

Gaminys nėra skirtas nuolatiniam naudojimui.

1.4.2 Skysčių transportavimas

GARDENA automatinis siurblys namams ir sodui gali būti naudojamas tik vandeniui pumpuoti. *Pumpuojant sūrų ir nešvarų vandenį, siurblys bus sugadintas.*

ĮSPĖJIMAS! **Sužeidimų pavojus**

- Nepumpuokite korozinių, labai degių ar sprogių medžiagų (pvz., benzino, parafino, nitroceliuliozės skiediklių), alyvos, mazuto ar maisto produktų.

1.4.3 Papildomos elektros saugos instrukcijos.

PAVOJUS! **Širdies sustojimo pavojus**

Šis gaminys veikdamas generuoja elektromagnetinį lauką. Šis elektromagnetinis laukas gali turėti įtakos aktyvių arba pasyvių implantų (pvz., širdies stimuliatorių) veikimui, o tai gali sukelti sunkių arba mirtinų sužalojimų.

- Prieš naudodami šį gaminį, pasitarkite su savo gydytoju arba implanto gamintoju.
- Baigę naudoti gaminį, nuo sieninio elektros lizdo atjunkite maitinimo kištuką.

- Pastatykite siurblių stabilioje ir neužliejamoje vietoje, kad jis nepatektų į vandenį.
- Sumontuokite siurblių saugiu atstumu (min. 2 m) nuo siurbiamo skysčio.
- Patvirtintą asmeninį apsaugos jungiklį galima naudoti kaip papildomą apsauginę funkciją, papildančią liekamosios srovės įtaisą (RCD). Apie tai teiraukitės kvalifikuoto elektriko.
- Nominaliųjų parametų plokštelėje pateikta informacija turi sutapti su maitinimo tinklo duomenimis.
- Prieš kam nors lipant į baseiną, prie kurio prijungtas siurblys, atjunkite siurblių nuo elektros tinklo.
- Jei šio įrenginio maitinimo kabelis yra pažeistas, kad būtų išvengta pavojaus, jį turi pakeisti gamintojas, garantinio aptarnavimo tarnyba arba panašią kvalifikaciją turintis asmuo.
- Saugokite maitinimo kištuką ir maitinimo kabelį nuo karščio, alyvos ar aštrių briaunų.
- Nenešiokite siurblio už kabelio ir nenaudokite laido, kad ištrauktumėte kištuką iš sieninio lizdo.
- Siurblių įrenkite nuo užliejimo apsaugotoje vietoje.
- Venkite siurblių reguliariai naudoti šlapioje ar drėgnoje aplinkoje.
- Reguliariai tikrinkite jungiamąjį kabelį.
- Prieš naudodami siurblių visada jį apžiūrėkite (ypač maitinimo kabelį ir kištuką).
- Draudžiama naudoti pažeistą siurblių.
- Jei siurblys pažeistas, jį būtina patikrinti GARDENA techninės priežiūros centre.
- Elektros sistemos pakeitimus gali atlikti tik kvalifikuotas elektrikas.
- Prieš užpildydami, išimdami ar atlikdami techninę priežiūrą atjunkite siurblių nuo elektros tinklo.
- Naudodami mūsų siurblius su generatoriumi atsižvelkite į generatoriaus gamintojo įspėjimus.

1.4.4 Ilginamasis kabelis

Jei naudojami ilginamieji, kabeliai jie turi atitikti toliau pateiktoje lentelėje nurodytus mažiausius skerspjūvius:

Įtampa	Kabelio ilgis	Skerspjūvis
230–240 V/50 Hz	iki 20 m	1,5 mm ²
230–240 V/50 Hz	20–50 m	2,5 mm ²

1.4.5 Papildomos asmeninės saugos instrukcijos

PAVOJUS! **Pavojus uždusti**

Surenkant gaminį vaikai gali praryti mažas dalis.
→ Todėl surinkimo metu maži vaikai turi būti kuo toliau nuo jūsų.

PAVOJUS! **Nuplikymo karštu vandeniu pavojus**

Siurbiamas vanduo yra suslėgtas ir gali sužeisti, jei jo srovė bus tiesiogiai nukreipta į kūną ar akis.

- Atjunkite siurblių nuo elektros tinklo ir leiskite vandeniui atvėsti.
- Neatidarinkite dangtelių ar jungčių, kai vanduo yra karštas.

- Nenaudokite gaminio, jei esate pavargę arba apsvaigę nuo narkotikų, alkoholio ar vaistų. Dirbant su gaminiu netgi akimirksnis neatidumas gali būti sunkaus sužeidimo priežastis.
- Prieš vėl įjungdami siurblių įsitinkinkite, kad įsiurbiamo vandens tiekimas yra tinkamas, ir visiškai pripildykite siurblių vandens.
- Jei žarnos ar vamzdžiai yra saulėje, jie gali labai įkaisti.
- Nesinaudokite gaminiu palaidais plaukais.
- Nejunkite siurblio prie geriamojo vandens tiekimo tinklo.
- Kad siurblys neliktų sausas, pasirūpinkite, kad siurbimo žarnos galas visada būtų transportavimo terpėje.
- Kai pildote siurblių vandeniu, įsitinkinkite, kad prie siurblio neprijungtos jokios žarnos ar vartotojai ir kad siurblys iš esmės yra horizontalioje padėtyje.
- Prieš pradėdami eksploatuoti siurblių, lėtai pripildykite jį vandens (pilkite, kol vanduo pradės lieti iš siurblio).
- Įsitinkinkite, kad žarnos nesulenktos.
- Smėlis ir kitos abrazyvinės medžiagos lemia spartesnį dėvėjimąsi ir mažina siurblio našumą.
- Jei vandenyje yra daug smėlio, naudokite papildomą siurblio pirminį filtrą.
- Siurblys gali sugesti, jei siurbiamas užterštas vanduo, pavyzdžiui, su akmenimis, pušų spygliais ir pan.

2. SURINKIMAS



PAVOJUS!

Sužeidimų pavojus.

Netyčia įjungus gaminį kyla sužalojimų pavojus.

→ Prieš montuodami gaminį atjunkite jį nuo maitinimo šaltinio.

2.1 Montavimo vietos parinkimas

- Siurblys turi būti įrengtas nuo užliejimo apsaugotoje vietoje, užtikrinant pakankamą vėdinimą aplink ventilacijos angas.
- Jis turi būti bent 5 cm atstumu nuo sienų.
- Ji turi būti bent 2 m atstumu nuo atviro vandens telkinio.
- Įrengimo vieta turi būti lygi, tvirta ir užtikrinti saugų siurblio pagrindą.
- Siekiant užtikrinti tylų veikimą, paviršius turi būti apsaugotas nuo vibracijos (pvz., nestatykite ant metalinių plokščių arba plastikinių talpyklų).
- Jei įmanoma, siurblių įrengkite aukščiau nei vandens, kurį norite siurbti, paviršius. Jei to padaryti neįmanoma, tarp siurblio bloko ir įsiurbimo žarnos sumontuokite vakuumui atsparų uždarymo vožtuvą.
- Jei įrenginys sumontuojamas žemiau vandens lygio, būtina įrengti uždarymo įtaisą, kad būtų išvengta nepageidaujamo vandens praradimo.
- Slėginės talpyklos bloką pastatykite taip, kad po išleidimo varžtu ① galėtumėte pastatyti atitinkamo dydžio talpyklą siurbliui ištuštinti.
- Kad išleidimo metu vanduo netekėtų ant grindų ir būtų galima visiškai ištuštinti siurblių, turi būti galimybė pakreipti siurblių į priekį maždaug 80° kampu išleidimo varžto ① kryptimi.

2.2 Žarnos prijungimas prie įsiurbimo pusės [A2 pav.]

2.2.1 Pasiruošimas

Įsiurbimo pusės jungtyje ⑤ yra 33,3 mm (G 1 in) išorinis sriegio.

Įsiurbimo pusėje esantį jungiamąjį elementą ③ galima veržti tik ranka [A2 / A2b pav.].

Kad sutrumpintumėte laiką, reikalingą siurbimui atnaujinti, rekomenduojame naudoti siurbimo žarną su atbulinio srauto ribotuvu, kuris neleidžia vandeniui savaime ištekėti iš siurbimo žarnos išjungus siurblių [A2c pav.].

Įsiurbus oro į siurbimo sistemą gali sutrikti jos veikimas ir padidėti triukšmas.

→ Atsargiai prijunkite siurbimo sistemą.

→ Reguliariai tikrinkite sandarumą ir prireikus jį pakeiskite.

Įsiurbimo pusėje nenaudokite modulių vandens žarnų komponentų.

Įsiurbimo pusėje turi būti naudojama vakuumui atspari įsiurbimo žarna

- Pavyzdžiui, **GARDENA siurbimo rinkinys, gam. Nr. 9090 / 9091 / 9092,**
- arba **GARDENA gręžinio siurbimo žarna, gam. Nr. 1729.**
- Įsiurbimo žarna ② be srieginės jungties prie įsiurbimo pusėje esančios jungties prijunkite naudodami įsiurbimo žarnos jungiamąjį elementą ③ (pvz., **gam. Nr. 1723 / 1724**) ir įsitikinkite, kad jungtis yra sandarios.

Pastaba. Įsiurbimo pusėje nuotėkio nesimato.

Jungčių sistemos yra dvejų tipų

- Skirta plokštiesiems tarpikliams:

Sriegio sandarinimo juostos naudoti nereikia.

→ Įsitikinkite, kad į įsiurbimo žarnos jungiamąjį elementą įdėtas plokščiasis tarpiklis ④ ir jis nepažeistas.

- Skirta sriegio sandarinimo juostai:

Plokščiasis tarpiklis nereikalingas.

Dėl netinkamos sandarinimo sistemos gali atsirasti nesandarumų.

→ Naudokite specialiai pritaikytą sandarinimo sistemą.

2.2.2 Siurbimo žarnos prijungimas [A2 pav.]

1. Įsitikinkite, kad į įsiurbimo žarnos jungiamąjį elementą įdėtas plokščiasis tarpiklis ④.
 2. Įsukite vakuumui atsparią įsiurbimo žarną ② į įsiurbimo pusėje esančią jungtį (IN) ⑤ taip, kad ji būtų sandari.
→ Įsiurbimo žarnos jungtis turi būti sumontuota tiesiai [A2a pav.].
 3. Įsiurbimo žarną ② nutieskite taip, kad ji būtų tiesi ir nesusukta.
 4. Jei siurbimo aukštis didesnis nei 3 m: Be to, pritvirtinkite siurbimo žarną ② (pvz., priiškite ją prie medinio kuoliuko).
✓ *Taip nuo siurblio pašalinamas įsiurbimo žarnos svoris.*
- Jei vanduo užterštas labai smulkiais dalelėmis, be integruoto filtro, rekomenduojama naudoti „Gardena“ siurblio pirminį filtrą, gam. Nr. 1730/1731.

2.3 Žarnos prijungimas prie slėgio pusės [A3 pav.]

2.3.1 Pasiruošimas

Kad būtų tinkamai išleistas oras, slėginės žarnos neprijunkite tol, kol siurblys nėra pripildytas (žr. „3.1 Pumpe starten / stoppen [Abb. 01 / 02 / 03]“).

Slėgio pusės jungtis yra su 33,3 mm (G 1 in) išoriniu sriegiu.

Slėgio pusėje esantį jungiamąjį elementą ⑥ galima priveržti tik ranka.

Stacionarų vamzdį reikia montuoti kampu į viršų, kad vanduo galėtų grįžti į siurblių slėgio pusėje.

Svarbu įrengiant stacionarų siurblių

Jei gaminyje stacionariai montuojamas uždaroje erdvėje, jungiant prie buitinio vandens tiekimo linijos galima naudoti tik lanksčias žarnas (pvz., sutvirtintas žarnas), o ne standžius vamzdinius. Lanksčios žarnos sumažina triukšmo lygį ir apsaugo nuo slėgio šuolių daromos žalos. Stacionarūs vamzdžiai gali būti montuojami su nuolydžiu tik pirmuosius 2 m. Kad nepažeistumėte sriegio, pasirūpinkite, kad visos metalinės jungtys būtų sumontuotos kruopščiai ir tiksliai.

Siurblio tiekimo našumą galima efektyviai išnaudoti prijungus 19 mm (3/4 in) žarnas kartu su toliau nurodytais komponentais.

- **GARDENA siurblio prijungimo rinkinys, gam. Nr. 1752**
- 25 mm (1 in) žarnos su **GARDENA greitąja vidinio sriegio jungtimi, gam. Nr. 7109 / greitąja žarnos jungtimi, gam. Nr. 7103.**

1. Slėginę žarną ⑨ laikykite arba pritvirtinkite vertikaliai, kad ji neužlinktų ties vertikalia siurblio išleidimo anga.
2. Padėkite slėginę žarną ⑨ lygiai ant žemės ir pasirūpinkite, kad slėginė žarna ⑨ nebūtų sulenkta U forma ar susukta į spiralę.

→ Geriausias būdas orui išleisti – ištempti slėgio žarną taip, kad ji nuo siurblio eitų į viršų.

2.3.2 Slėginės žarnos prijungimas [A3 pav.]

→ Slėginę žarną ⑨ prijunkite prie slėgio pusėje esančios jungties ⑥.

→ Įsitikinkite, kad į jungiamąjį elementą ⑥ įdėtas plokščiasis tarpiklis ⑦.

Jei naudojate skirtingas jungtis, ant išorinio jungčių sriegio užvyniokite sandarinimo juostą.

2.3.3 Slėginės žarnos prijungimas naudojant GARDENA kombinuotąją sistemą

GARDENA siurblio jungiamasis elementas, gam. Nr. 1745, pvz., reikalingas GARDENA kombinuotajai sistemai.

GARDENA kombinuotąją sistemą galima naudoti jungiant 19 mm (3/4")/16 mm (5/8") ir 13 mm (1/2") žarnas.

Žarnos skersmuo	Siurblio jungtis	
13 mm (1/2")	GARDENA siurblio jungčių rinkinys	Gam. Nr. 1750
16 mm (5/8")	GARDENA čiaupo jungtis GARDENA žarnos jungtis	Gam. Nr. 18222 Gam. Nr. 18216
19 mm (3/4")	GARDENA siurblio jungčių rinkinys	Gam. Nr. 1752

2.4 Patarimai

2.4.1 Dirvožemio drėgmės jutiklio prijungimas (pasirenkamas veiksmas gam. Nr. 9072 atveju) [A4 pav.]

1. Įsitikinkite, kad į jutiklį įdėtos įkrautos baterijos arba įkraunamosios baterijos.
2. Padėkite dirvožemio drėgmės jutiklį laistymo zonoje.
3. Dirvožemio drėgmės jutiklio kištuką ⑩ įkiškite į siurblio jutiklio jungtį ⑩.

2.4.2 Pirminio filtro (priedas) montavimas

Jei pirminis filtras yra per ilgas, jį galima įrengti kitoje padėtyje (pvz., horizontaliai), o ne vertikaliai žemyn.

3. NAUDOJIMAS



PAVOJUS!

Elektros smūgis.

Sužalojimo elektros srove pavojus.

→ Prieš pildydami siurblių atjunkite gaminį nuo maitinimo lizdo.

Galite naudoti GARDENA automatinius siurblius namams ir sodui (gam. Nr. 9070 ir 9072) naudodami paties prietaiso valdymo skydelį [O3 pav.].

Gam. Nr. 9072 taip pat galima valdyti naudojant „GARDENA Bluetooth®“ programėlę mobiliajame įrenginyje.

3.1 Siurblio paleidimas / sustabdymas [O1 / O2 / O3 pav.]

⚠ DĖMESIO!
Sausas siurblio bloko veikimas
→ Prieš pradėdami eksploatuoti siurblį, lėtai pripildykite jį vandens (pilkite, kol vanduo pradės lieti iš siurblio).

3.1.1 Siurblio paruošimas

PASTABA.
Nurodytas maksimalus savaiminio prisipildymo lygis (žr. 8. TECHNINIAI DUOMENYS) pasiekiamas tik kai siurblys yra pilnas, o slėgio žarna laikoma aukštai prieš tiekimo išvestį pirmojo savaiminio prisipildymo etapo metu. Taip užtikrinama, kad pumpuojama medžiaga neištekėtų iš slėginės žarnos. Jei naudojate visą siurbimo žarną su kontrolinius vožtuvu, slėginės žarnos laikyti nereikia.

1. Atjunkite siurbimo žarną ② ir slėginę žarną ⑨.
2. Rankomis užsukite dangtelį ⑬ ant pripildymo angos ⑫.
3. Naudodami išėmimo įrankį ⑳ ištraukite filtrą ⑱ iš pildymo angos ⑫.
4. Lėtai pilkite vandenį į siurblį per pripildymo angą ⑫, kol jis šiek tiek pradės lieti per įsiurbimo pusę ⑤ [O1a pav.].
5. Išleiskite slėginėje žarnoje ⑨ likusį vandenį.
6. Atidarykite visų vandens vartojimo įrenginių (laistymo priedų, vandens maišytuvų ir kt.) čiaupus ir sklendes.
- ✓ *Siurbiant gali išeiti oro.*
7. Iš naujo įdėkite filtrą ⑱.
8. Ranka (nenaudokite jokių įrankių) užsukite dangtelį ⑬ ant pildymo angos ⑫.
9. Prijunkite siurbimo žarną ② ir slėginę žarną ⑨.

3.1.2 Siurblio paleidimas

1. Prijunkite maitinimo kabelį prie elektros lizdo.
 2. Esant dideliame siurbimo aukščiui: Pildymo proceso metu slėginę žarną ⑨ pakelkite ir laikykite vertikaliai bent 1,8 m aukštyje virš siurblio.
 3. Paspauskite įjungimo / išjungimo mygtuką ⑭.
 - ✓ *Maitinimo šviesos diodas ⑮ šviečia, o vandens lašo šviesos diodas ⑯ mirksi.*
- Pildymo procesas gali trukti iki šešių minučių.
→ Jei per šešias minutes neišpumpuojama vandens, siurblys išsijungia ir šviesos diodas ⑯ sumirksi du kartus (žr. 6 skyrių GEDIMŲ NUSTATYMAS IR ŠALINIMAS).

Pildymo procesas sėkmingas, kai:

- šviečia maitinimo šviesos diodas ⑮ ir vandens lašo šviesos diodas ⑯ ;
- siurblys veikia automatinio režimu.

3.1.3 Automatinis režimas (įprastas veikimas)

Automatinio režimu siurblys siurbia vandenį, kai slėgis yra mažesnis nei įjungimo slėgis. Kitaip tariant, siurblys įjungiamas, kai tik atidaromas vandens vartojimo įtaisas (pvz., laistymo priedai, čiaupas ir pan.).

Kai tik vartojimo įtaisas uždaromas ir nebeaptinkamas srautas, prasideda 5 sekundžių delsos laikas iki variklio išjungimo.

- ✓ *Maitinimo šviesos diodas šviečia, vandens lašo šviesos diodas išjungtas.*

Kai tik vandens vartojimo įtaisas dar kartą atidaromas ir slėgis nukrenta žemiau įjungimo ribos, variklis vėl įjungiamas.

3.1.4 Tiesioginio paleidimo funkcijos įjungimas / išjungimas

Naudojant tiesioginio paleidimo funkciją siurblys įsijungia iš karto, kai tik pradėdama tiekti elektros energija.

1. Prijunkite maitinimo kabelį prie elektros lizdo.
2. Paspauskite ir palaikykite įjungimo / išjungimo mygtuką ⑭ maždaug 3 sekundes (10 sekundžių gam. Nr. 9072 atveju).
- ✓ *Vandens lašo šviesos diodas ⑯ penkis kartus sumirksi žaliai.*
- ✓ *Tiesioginio paleidimo funkcija įjungama / išjunginama.*
3. Atjunkite siurblį nuo maitinimo šaltinio.
- Jei įjungta tiesioginio paleidimo funkcija, siurblys automatiškai įsijungia, kai jam vėl pradėdama tiekti energija.

3.1.5 Siurblio sustabdymas

→ Paspauskite įjungimo / išjungimo mygtuką ⑭.

- ✓ *Siurblys sustoja.*

3.2 Mažo kiekio programa ir įspėjimas apie lašantį vandenį

3.2.1 Įspėjimas apie lašantį vandenį

Esant nuotėkiui arba lašant vandeniui iš čiaupo, slėgis nuolat nukrenta žemiau įjungimo slėgio ir siurblys cikliška įsijungia ir išsijungia.

Jei siurblys cikliška įsijungia ir išsijungia, jis automatiškai išjungiamas, kad būtų išvengta nepageidaujamo vandens nuotėkio (jei aptiktas vandens lašėjimas, šviesos diodas ⑯ mirksi keturis kartus, žr. 7. FEHLERBEHEBUNG).

3.2.2 Mažo kiekio programa

Siekiant užtikrinti, kad siurblys neišsijungtų anksčiau laiko, jei juo ketinama pumpuoti nedidelį vandens kiekį (pvz., naudojant skalbimo mašiną arba lašelinį laistymą), įspėjimas apie lašantį vandenį suaktyvinamas tik po 60 minučių (mažo vandens kiekio programa).

Gam. Nr. 9072 atveju 60 minučių laikotarpį galima koreguoti programėleje.

Cikliškas siurblio įsijungimas ir išsijungimas, kai naudojama mažo kiekio programa, neturi įtakos siurblio eksploatavimo laikui.

3.2.3 Skalbimo mašinų naudojimas

Skalbimo mašinas galima naudoti ir su ECO programa, nes mažo kiekio programa atpažįsta, kai tai nėra nuotėkis, ir nepateikia jokios klaidos. Todėl skalbimo mašina be problemų gali būti naudojama >60 minučių.

3.2.4 Nepertraukiamas lašelinis laistymas

Jei mažo kiekio programa turi būti naudojama ilgiau nei 60 minučių, laistymas turi būti nutrauktas bent 5 minutėms iki 60 minučių laikotarpio pabaigos. Tada mažo kiekio programą galima naudoti dar 60 minučių.

3.3 Šviesos diodų reikšmės [O3 pav.]

Maitinimo šviesos diodas ⑮ šviečia žaliai. Siurblys paruoštas darbiui ir jame yra reikiamas slėgis.

Maitinimo šviesos diodas ⑮ šviečia žaliai. Siurblys veikia pripildymo režimu arba **Vandens lašo šviesos diodas ⑯ mirksi žaliai.** nepraejo 5 sekundžių delsos laikas.

Maitinimo šviesos diodas ⑮ šviečia žaliai. Siurblys veikia ir pumpuoja vandenį. **Vandens lašo šviesos diodas ⑯ šviečia žaliai.**

Vandens lašo šviesos diodas ⑯ sumirksi žaliai penkis kartus. Įjungimo / išjungimo mygtukas ⑭ buvo nuspaustas maždaug 3 sekundes (10 sekundžių gam. Nr. 9072 atveju). Tiesioginio paleidimo funkcija įjungama arba išjunginama.

Mirksi „Bluetooth“ šviesos diodas ⑰ Siurblys veikia susiejimo režimu.

„Bluetooth“ ryšys sėkmingai užmegztas „Bluetooth“ šviesos diodas ⑰ šviečia mėlynai.

Vandens lašo šviesos diodas ⑯ mirksi / šviečia raudonai Žr. 7. FEHLERBEHEBUNG.

4. NAUDOJIMAS (GAM. NR. 9072)

4.1 „GARDENA Bluetooth“ programėlės atsisiuntimas

→ Atsisiųskite nemokamą „GARDENA Bluetooth®“ programėlę iš „App Store“ („Apple“) arba „Google Play“.



→ Taip pat galite nuskaityti QR kodą.

Sistemos reikalavimai:
bent „Android“ 5.0 / „iOS“ 13.X

4.2 Mobiliojo įrenginio susiejimas su siurbliu

1. Prijunkite maitinimo kabelį prie elektros lizdo.
2. Paspauskite ir palaikykite įjungimo / išjungimo mygtuką ⑭ maždaug 3 sek.
- ✓ *Mirksi „Bluetooth“ šviesos diodas ⑰.*
- Turite 3 minutes mobiliam įrenginiui prijungti.
3. Įsitinkite, kad tarp jūsų ir siurblio yra laisvas matymo laukas. *Diapazonas priklauso nuo mobiliojo prietaiso.*
4. Atidarykite „GARDENA Bluetooth®“ programėlę ir vadovaukitės instrukcijomis.

Sėkmingai prisijungta „Bluetooth“ šviesos diodas šviečia mėlynai.

Nepavyko prijungti „Bluetooth“ šviesos diodas nešviečia.

→ Bandykite dar kartą arba kreipkitės į GARDENA techninės priežiūros centrą.

5. TECHNINĖ PRIEŽIŪRA



PAVOJUS!

Sužeidimų pavojus

Pavojus susižeisti paleidus netyčia.

- Atjunkite kištuką nuo sieninio elektros lizdo.
- Atlikę techninę priežiūrą įsitinkite, kad visos dalys tinkamai pritvirtintos.

5.1 Siurblio valymas



PAVOJUS!

Sužeidimų ir turto sugadinimo pavojus!

Netinkamai valydami gaminį galite sužeisti žmones ir sugadinti gaminį.

- Nemerkite siurblio į vandenį.
- Valydami siurbį nenaudokite aukšto slėgio vandens srovės.
- Valydami gaminį nenaudokite stiprių chemikalų, įskaitant benziną ar skiediklius. Kai kurios iš šių medžiagų gali pažeisti svarbias plastikines dalis.

→ Ventilacinės angos visada turi būti švarios.

1. Siurblio korpusą nuvalykite drėgna šluoste.
2. Ventilacinės angas valykite minkštu šepečiu (nenaudokite jokių aštrių priemonių).

5.2 Siurblio plovimas

Siurbį reikia išplauti tada, kai juo buvo pumpuojamas chloruotas vanduo.

1. Pumpuokite drungną vandenį (ne daugiau kaip 35 °C), į kurį galima įpilti švelnaus valymo skysčio (pvz., indų ploviklio), kol išpumpuojamas vanduo taps skaidrus.
2. Likučius šalinkite taip, kaip nurodyta vietinėse atliekų šalinimo rekomendacijose.

5.3 Filtrų ir atbulinio vožtuvo valymas [M1 pav.]

Atsižvelgiant į vandens užterštumo lygį, filtrą reikia valyti reguliariai arba vėliausiai tada, kai pastebimas netinkamas veikimas.

1. Uždarykite visus įsiurbimo pusėje esančius uždarymo vožtuvus.
 2. Atidarykite visus tiekimo linijos (laistymo priedų, vandens stotelės ir pan.) uždarymo vožtuvus.
- ✓ *Dėl to slėgio pusėje sumažėja slėgis.*
3. Rankomis užsukite dangtelį ⑬ ant pripildymo angos ⑫.
 4. Naudodami išėmimo įrankį ⑳ ištraukite filtrą ⑲ iš pildymo angos ⑫.
 5. Filtrą ⑲ ir atbulinį vožtuvą ⑱ išplaukite po tekančiu vandeniu ir, prireikus, naudokite minkštą šepetėlį arba švelnų valiklį.
 6. Filtrą ⑲ ir atbulinį vožtuvą ⑱ įstatykite atvirkštine tvarka.

6. LAIKYMAS



Pastaba!

Siurblio pažeidimai dėl šalčio

→ Siurbį laikykite nuo šalčio apsaugotoje vietoje.

→ Gaminys turi būti laikomas vaikams nepasiekiamoje vietoje.

6.1 Slėgio išleidimas iš siurblio [S1 pav.]

1. Atjunkite kištuką nuo sieninio elektros lizdo.
2. Uždarykite visus įsiurbimo linijos uždarymo vožtuvus.
3. Atidarykite visus tiekimo linijos (laistymo priedų, vandens stotelės ir pan.) uždarymo vožtuvus.

✓ *Dėl to slėgio pusėje sumažėja slėgis.*

6.2 Vandens išleidimas iš siurblio [S1 pav.]

1. Rankomis užsukite dangtelį ⑬ ant pripildymo angos ⑫.
2. Po siurbliu pastatykite kibirą.
3. Atsukite vandens išleidimo varžtą ①.
4. Šiek tiek pakreipkite siurbį išleidimo angos kryptimi (iki 80°).

✓ *Siurblys visiškai ištuštintas.*

6.3 Siurblio laikymas [S2 pav.]

1. Atsukite įsiurbimo žarną ② ir slėginę žarną ③.
2. Ranka (nenaudokite jokių įrankių) užsukite dangtelį ⑬ ant pildymo angos ⑫ ir įsukite išleidimo varžtą ①.
3. Laikykite siurbį sausoje, uždengtoje ir nuo šalčio apsaugotoje vietoje.

7. GEDIMŲ ŠALINIMAS

SVARBU!

Remontą gali atlikti tik GARDENA serviso centrai bei specializuoti prekybininkai, kuriuos įgaliojo įmonė GARDENA.

→ Kitų gedimų atveju susisiekite su GARDENA techninės priežiūros centru: www.gardena.com/contact.

7.1 Atjunkite sparnuotę [T1 pav.]

Jei sparnuotė užstrigo dėl nešvarumų, ją galima atlaisvinti.

→ Izoliuotu atsuktuvu pasukite sparnuotės veleną ㉔ pagal laikrodžio rodyklę.

✓ *Taip atlaisvinsite užstrigusią sparnuotę.*

7.2 9070 ir 9072 gaminių klaidų lentelė

Problema	Galima priežastis	Siūlomi veiksmai
Šviesos diodas ⑩ sumirksi raudonai kas 3 sekundes	Per pirmąjį paleidimą siurblys 30 sekundžių nesuirbia vandens arba filtrą neįdėtas / užsikimšęs.	
Siurblys veikia, bet nesuirbia.	Siurblys nėra pripildytas pumpuojamo skysčio.	→ Pripildykite siurbį ir įsitinkite, kad pripildymo proceso metu nėra nuotėkio slėgio pusėje (žr. 3 skyrių VEIKIMAS).
	Oras negali išeiti slėgio pusėje, nes uždarytos slėgio pusės išėjimo angos.	→ Atidarykite išėjimo angas slėgio pusėje (žr. 3 skyrių VEIKIMAS).
Nepavyksta paleisti siurblio.	Neįdėtas filtrą. Neįmanoma aptikti srauto.	→ Sumontuokite filtrą (žr. skirsnį „Filtrų montavimas“).
Šviesos diodas ⑩ mirksi raudonai du kartus kas 3 sekundes	Per pirmąjį paleidimą siurblys nepumpuoja vandens 6 minutes.	
Įsiurbimo pusėje nutrūko vandens tiekimas.	Įsiurbimo pusės gedimas.	→ Panardinkite įsiurbimo žarnos galą į vandenį. → Slėginėje pusėje pašalinkite galimus nuotėkius. → Išvalykite įsiurbimo pusės kontrolinį vožtuvą ir patikrinkite sumontavimo kryptį. → Išvalykite siurbimo filtrą įsiurbimo žarnos gale. → Nuvalykite filtro dangčio sandariklį ir visiškai priveržkite dangtį (žr. 4 skyrių TECHNINĖ PRIEŽIŪRA). → Išvalykite siurblio filtrą. → Pakartokite pripildymo procesą, žr. 3.1.2 Pumpe starten.
	Siurblys nepakankamai pripildytas pumpuojamo skysčio.	→ Pripildykite siurbį ir įsitinkite, kad pripildymo proceso metu nėra nuotėkio slėgio pusėje (žr. 3 skyrių VEIKIMAS).
	Oras negali išeiti slėgio pusėje, nes uždarytos slėgio pusės išėjimo angos.	→ Atidarykite išėjimo angas slėgio pusėje (žr. 3 skyrių VEIKIMAS).
	Įsiurbimo žarna deformuota arba užlenkta.	→ Naudokite naują įsiurbimo žarnelę.
Šviesos diodas ⑩ mirksi raudonai tris kartus kas 3 sekundes	Veikiant siurbliui vanduo nepumpuojamas 30 sekundžių.	
Įsiurbimo pusėje nutrūko vandens tiekimas.	Įsiurbimo pusės gedimas.	→ Panardinkite įsiurbimo žarnos galą į vandenį. → Slėginėje pusėje pašalinkite galimus nuotėkius. → Išvalykite įsiurbimo pusės kontrolinį vožtuvą ir patikrinkite sumontavimo kryptį. → Išvalykite siurbimo filtrą įsiurbimo žarnos gale. → Nuvalykite filtro dangčio sandariklį ir visiškai priveržkite dangtį (žr. 4 skyrių TECHNINĖ PRIEŽIŪRA). → Išvalykite siurblio filtrą.
	Įsiurbimo žarna deformuota arba užlenkta.	→ Naudokite naują įsiurbimo žarnelę.
	Vandens tiekimas į siurbį nutrauktas.	→ Patikrinkite, ar sandari siurbimo linija, ir, jei reikia, ją pataisykite. → Patarimas. Įrengus atbulinį vožtuvą siurbimo pusėje galima išvengti šios problemos.

Problema	Galima priežastis	Siūlomi veiksmai
Šviesos diodas 16 mirksi raudonai keturis kartus kas 3 sekundes	Siurblys išsijungia po 60 minučių.	
Aptiktas vandens lašėjimas.	Nuotėkis slėgio pusėje (pvz., lašantis čiaupas). Buvo viršyta maksimali įspėjimo apie lašančią vandenį trukmė (60 min., kai naudojama mažo kiekio programa). Užsikimšęs kontrolinis vožtuvas.	→ Slėgio pusėje pašalinkite galimus nuotėkius. → Kai naudojate mažo kiekio programą, sutrumpinkite laistymo trukmę arba nutraukite laistymą 5 minutėms. → Padidinkite vandens sąnaudas. → Išvalykite atbulinį vožtuvą (žr. „Atbulinio vožtuvo valymas“). → Išvalykite siurblio filtrą.
Visi šviesos diodai išjungti		
Siurblys neįsijungia.	Nėra maitinimo. Suveikė apsauginis jungiklis (liekamosios srovės). Elektros gedimas. Suaktyvintas terminis srovės pertraukiklis (perkaito variklis). Užstrigo sparnuotė.	→ Patikrinkite saugiklį ir kabelius. → Prijunkite prie maitinimo tinklo. → Atjunkite siurbį nuo maitinimo šaltinio ir susisiekite su GARDENA techninės priežiūros tarnyba. → Atjunkite siurbį nuo maitinimo šaltinio ir susisiekite su GARDENA techninės priežiūros tarnyba. 1. Atidarykite visus tiekimo linijoje esančius uždarymo įtaisus (išleiskite slėgį). 2. Įsitikinkite, kad yra pakankama ventilacija, ir palikite siurbį atvėsti maždaug 20 minučių. 1. Atjunkite sodo siurbį nuo maitinimo šaltinio. 2. Atlaisvinkite sparnuotę (žr. skirsnį „Sparnuotės atlaisvinimas“). 3. Leiskite siurbliui atvėsti maždaug 20 minučių.
Klaidingas srauto jutiklio signalas.	Srauto jutiklis nešvarus.	→ Nuvalykite srauto jutiklį (žr. skirsnį „Srauto jutiklio valymas“).

7.3 9072 gaminio klaidų lentelė

Problema	Galima priežastis	Siūlomi veiksmai
Šviesos diodas 16 mirksi raudonai penkis kartus kas 3 sekundes	Siurblyje esantis vanduo gali užšalti (lauko temperatūra žemesnė nei 0 °C).	
Siurblys išsijungia.	Dėl šalnos kyla didelis pažeidimo pavojus.	→ Visiškai ištuštinkite siurbį. → Siurbį laikykite sausoje, neužšalancioje vietoje. → Nutraukite siurblio eksploataciją esant žemesnei nei 0 °C lauko temperatūrai.
Šviesos diodas 16 mirksi raudonai šešis kartus kas 3 sekundes	Pasiektas maks. veikimo laikas.	
Siurblys išsijungia.	Pasiektas iš anksto nustatytas veikimo laiko apribojimas.	→ Jei reikia, „GARDENA Bluetooth®“ programėleje pakoreguokite maksimalų veikimo laiką.
Šviesos diodas 16 šviečia raudonai kas 3 sekundes	Aparatinės įrangos gedimas.	
Siurblys išsijungia.	Ivyko siurblio aparatinės įrangos gedimas.	→ Atjunkite siurbį nuo maitinimo šaltinio ir susisiekite su GARDENA techninės priežiūros tarnyba.

8. TECHNINIAI DUOMENYS

Siurblys	Viens- tai	Reikšmė (gam. Nr. 9070)	Reikšmė (gam. Nr. 9072)
Vardinė galia	V	600	700
Elektros tinklo įtampa	V (AC)	230	230
Elektros tinklo dažnis	Hz	50	50
Didžiausias našumas	l/val.	4600	5000
Maks. slėgis / maks. hidrostatinis slėgis	bar/ min.	4,0 40	4,3 43
Maks. savaiminio pildymo lygis	min.	8	8
Įjungimo slėgis	bar	1,5 ±0,2	1,5 ±0,2
Maitinimo kabelis	min.	1,5 (H07RN-F)	1,5 (H07RN-F)
Svoris be kabelio (apytiksl.)	kg	6,7	7,4
Garso slėgio lygis, L_{PA} „Distance“ (atstumas): 1 m	dB	60	63
5 m	dB	47	49
10 m	dB	40	43
Trukšmingumo lygis, L_{WA}¹⁾ pamatuotas / garantuotas	dB(A)	68,7/ 71	71,5/ 74
Neapibrėžtis, k_{WA}	dB(A)	2,58	2,28
Maks. terpės temperatūra	°C	35	35

Matavimo būdai pagal: 1) Direktyva 2000/14/ES

9. PRIEDAI / ATSARGINĖS DALYS

GARDENA įsiurbimo žarnos	Atsparios užlenkimui ir vakuumui, tiekiamos metrais (gam. Nr. 1720/1721 (19 mm (3/4 in) / 25 mm (1 in) be jungiamųjų elementų arba fiksuoto ilgio (gam. Nr. 9090/9091) su jungiamaisiais elementais).	
GARDENA įsiurbimo žarnos jungtis	Jungiamoji įsiurbimo pusėje.	Gam. Nr. 1723 / 1724
GARDENA siurblio jungčių rinkinys	Jungiamoji slėgio pusėje.	Gam. Nr. 1750 / 1752
GARDENA įsiurbimo filtras su atgaliniu vožtuvu	Montuojamas įsiurbimo žarnose, tiekiamose metrais.	Gam. Nr. 9093
GARDENA siurblio pirminis filtras	Rekomenduojama naudoti siurbiant vandenį, kuriame yra smėlio.	Gam. Nr. 1730 / 1731
GARDENA fontano įsiurbimo žarna	Skirta vakuumui atspariai STB jungčiai su šuliniu ar standžiais vamzdžiais sujungti. Ilgis 0,5 m. Su 33,3 mm (G 1) vidiniu sriegiu abiejuose galuose.	Gam. Nr. 1729
GARDENA plūdė siurbimui prie paviršiaus skirtam priedui	Galima pritvirtinti prie siurbimo filtro 9090 / 9092 / 9093; leidžia siurbti po vandeniu neįtraukiant purvo.	Gam. Nr. 9094
GARDENA greitoji jungiamoji mova	Skirta 1" slėginėms žarnoms prijungti slėgio pusėje.	Gam. Nr. 7109 / 7103
GARDENA dirvožemio drėgmės jutiklis (skirtas gam. Nr. 9072)	Skirta nuo dirvožemio drėgmės priklausanti laistymui.	Gam. Nr. 1867

10. PRIEŽIŪRA

Techninės priežiūros skyriaus kontaktinę informaciją rasite apsilankę adresu www.gardena.com/contact

11. ŠALINIMAS

Gaminio šalinimas:



Šis simbolis nurodo, kad gaminys nepriskiriamas buitiniams atliekoms. Atiduokite gaminį perdirbti pasinaudodami vietine elektros ir elektronikos įrenginių surinkimo sistema.

Taip užtikrinsite tinkamą atliekų šalinimą pasibaigus gaminio eksploatacijos laikui. Norėdami gauti daugiau informacijos, kreipkitės į vietos valdžios institucijas, buitinių atliekų šalinimo tarnybą, GARDENA prekybos atstovą arba mažmenininką. Netinkamai išmestas gaminys gali daryti neigiamą poveikį aplinkai ir žmonių sveikatai, nes gaminyje gali būti pavojingų medžiagų.

SVARBU!

→ Šalinkite gaminį vietiniame komunaliniame atliekų surinkimo ir perdirbimo punkte.

IV Automātiskais mājas un dārza sūknis

Originālā lietotāja rokasgrāmata

1. DROŠĪBAS NORĀDĪJUMI	1
2. UZSTĀDĪŠANA	1
3. LIETOŠANA	2
4. DARBĪBA (IZSTR. NR. 9072)	3
5. APKOPE	4
6. UZGLABĀŠANA	4
7. PROBLĒMU NOVĒRŠANA	4
8. TEHNISKIE DATI	5
9. PIEDERUMI/REZERVES DAĻAS	5
10. APKOPE	5
11. UTILIZĀCIJA	6

1. DROŠĪBAS NORĀDĪJUMI

1.1 Simboli uz izstrādājuma



→ Izlasiet lietotāja rokasgrāmata.

1.2 Vispārīgi drošības norādījumi

1.2.1 Vispārīgi sūkņa drošības norādījumi



BĪSTAMI!

Strāvas trieciens

Iespējama trauma elektriskās strāvas trieciena dēļ.

- Sūkņa barošanai jāizmanto paliekošās strāvas ierīce (Residual Current Device, RCD), kuras nominālā nostrādes strāva nav stiprāka par 30 mA.
- Pirms pārtraucat ekspluatāciju, veicat apkopi vai nomaināt kādas daļas, atvienojiet sūkni no elektrotīkla.
- Sūkņa savienojums ar elektrotīklu jāizvieto citiem nepieejamā vietā; tas jo īpaši attiecas uz bērniem.

1.3 Sūkņu drošības norādījumi

1.3.1 Drošas lietošanas paņēmieni

Ūdens temperatūra nedrīkst pārsniegt 35 °C.

Sūkni nedrīkst izmantot, kad ūdeni atrodas cilvēki.

1.3.2 Drošības slēdzis

Termiskie jaudas slēdži Pārslodzes gadījumā iebūvētā termiskā motora aizsardzība izslēdz sūkni. Kad motors ir pietiekami atdzisis, sūknis atkal ir gatavs darbam.

1.4 Papildu norādījumi par drošību

1.4.1 Paredzētā lietošana

Bērni, kas vecāki par 8 gadiem, un personas ar fiziskiem, sensoriem vai garīgiem traucējumiem vai nepietiekamu pieredzi un zināšanām drīkst lietot šo ierīci tikai tad, ja tiek uzraudzītas vai ir saņēmušas norādījumus par šīs ierīces drošu lietošanu un ir izpratušas ar to saistīto apdraudējumu. Bērni nedrīkst rotāties ar sūkni. Tīrīšanu un apkopi drīkst veikt tikai bērni no astoņu gadu vecuma un atbildīgās personas uzraudzībā.

Nav ieteicams ļaut lietot šo sūkni lietot bērniem, kas jaunāki par 16 gadiem.

GARDENA automātiskais mājas un dārza sūknis paredzēts gruntsūdens, lietus ūdens, krāna un hlorēta ūdens sūkņšanai privātos dārzos un mazdārzos.

Sūknis nav paredzēts komerciālai lietošanai.

Sūknis nav paredzēts pastāvīgai lietošanai.

1.4.2 Transportējamie šķidrums

GARDENA automātisko mājas un dārza sūkni var izmantot tikai ūdens sūkņšanai. *Sūknējot sālsūdeni un netīru ūdeni, sūknis tiks bojāts.*



BRĪDINĀJUMS!

Traumu risks

- Nesūknējiet korozīvas, ugunsdrošas vai sprādzienbīstamas vielas (piemēram, benzīnu, petroleju, parafīnu, nitrocelulozes šķīdinātājus), eļļas, mazutu vai pārtikas produktus.

1.4.3 Papildu elektrodrošības norādījumi:



BĪSTAMI!

Iespējama sirds apstāšanās

- Šis sūknis lietošanas laikā rada elektromagnētisko lauku. Šāds elektromagnētiskais lauks var ietekmēt aktīvo vai pasīvo medicīnisko implantu (piemēram, elektrokardiosimulatoru) darbību, izraisot smagas vai nāvējošas traumas.
- Pirms šīs sūkņa lietošanas sazinieties ar ārstu un implanta ražotāju.
- Pēc sūkņa izmantošanas atvienojiet barošanas kabeļa kontaktspraudni no elektrotīkla kontaktlīdzda.

→ Novietojiet sūkni stabilā un pret plūdiem aizsargātā vietā, lai tas neiekristu ūdenī.

- Uzstādiet sūkni drošā attālumā (vismaz 2 m) no transportējamā šķidrums.
- Paliekošās strāvas ierīcei var izmantot apstiprinātu individuālo aizsargslēdzi, kas kalpo kā papildu drošības funkcija. Jautājiet par to kvalificētam elektriķim.
- Datu plāksnītē esošajai informācijai jāatbilst elektrotīkla datiem.
- Atvienojiet sūkni, pirms kāds iekāpj peldbaseinā, ar kuru tas savienots.
- Ja šī sūkņa elektrotīkla savienojuma kabelis ir bojāts, tā nomaina jāveic ražotājam, pēc pārdošanas dienesta darbiniekiem vai līdzvērtīgai kvalificētai personai, lai nepieļautu apdraudējumu.
- Aizsargājiet elektrotīkla kontaktspraudni un elektrotīkla savienojuma kabeli no karstuma, eļļas un asām malām.
- Nepārvietojiet sūkni, turot to aiz kabeļa, un neizmantojiet kabeli, lai atvienotu kontaktspraudni no sienas kontaktlīdzda.
- Uzstādiet sūkni vietā, kas ir droša pret applūšanu.
- Izvairieties no sūkņa regulāras lietošanas mitrā vai mitrā vidē.
- Regulāri pārbaudiet savienojuma kabeli.
- Vienmēr pirms lietošanas veiciet vizuālu sūkņa (it īpaši elektrotīkla savienojuma kabeļa un elektrotīkla kontaktspraudņa) pārbaudi.
- Bojātu sūkni nedrīkst izmantot.
- Ja sūknis ir bojāts, tas jāpārbauda GARDENA apkopes dienestam.
- Elektrosistēmu drīkst pārveidot tikai kvalificēts elektriķis.
- Pirms uzplūdes, noņemšanas vai apkopes atvienojiet sūkni no elektrotīkla.
- Izmantojot mūsu sūkņus kopā ar generatoru, ievērojiet generatora ražotāja brīdinājumus.

1.4.4 Pagarinātājs

Ja izmantojat pagarinātājus, tiem jāatbilst tālāk redzamajā tabulā norādītajam minimālajam šķēsgriezuma vērtībām.

Spriegums	Kabeļa garums	Šķēsgriezums
230–240 V/50 Hz	Maksimāli 20 m	1,5 mm ²
230–240 V/50 Hz	20–50 m	2,5 mm ²

1.4.5 Papildu norādījumi par personīgo drošību



BĪSTAMI!

Nosmakšanas risks

- Mazas detaļas var viegli norīt.
- Uzstādot sūkni, raugieties, lai tuvumā nebūtu mazu bērnu.



BĪSTAMI!

Traumu risks karsta ūdens dēļ

- Sūknētais ūdens ir zem spiediena, un tas var izraisīt traumas tiešā saskarē ar ķermeni vai acīm.
- Atvienojiet sūkni no elektrotīkla un ļaujiet ūdenim atdzist.
- Neatveriet vāciņus vai stiprinājumus, kad ūdens ir karsts.

- Nelietojiet sūkni, ja esat noguruši, narkotiku, alkohola vai zāļu iespaidā. Pat brīdis neuzmanības, lietojot sūkni, var radīt smagu traumu.
- Pirms pārstāšanās pārlecieties, ka ūdens pievade ir pareiza, un pilnībā uzpildiet sūkni ar ūdeni.
- Ja šļūtenes vai caurules ir pakļautas saules iedarbībai, tās var kļūt ļoti karstas.
- Nelietojiet sūkni, ja jums nav sasieti mati.
- Nepievienojiet sūkni dzeramā ūdens avotam.
- Lai novērstu sūkņa darbību bez šķidrums, nodrošiniet, lai sūkšanas šļūtenes gals vienmēr ir iegremdēts transportējamā vielā.
- Uzpildot sūkni ar ūdeni, pārlecieties, vai tam nav pievienotas šļūtenes vai patērētāji un vai sūknis ir novietots horizontāli.
- Pirms sākt lietot sūkni, lēnām piepildiet to ar ūdeni, līdz tas pārplūst.
- Pārlecieties, vai šļūtenes nav salocījušas.
- Smiltis un citi abrazīvi materiāli izraisa ātrāku nodilumu un samazinātu sūkņa veiktspēju.
- Ja ūdenī ir daudz smilšu, izmantojiet papildu sūkņa priekšfiltru.
- Sūknējot piesārņotu ūdeni, piemēram, ar akmeņiem, skujām u. c., iespējams sabojāt sūkni.

2. UZSTĀDĪŠANA



BĪSTAMI!

Iespējama trauma.

- Sūknī neļaujiet ieslēdzot, var tikt gūtas traumas.
- Pirms sūkņa uzstādīšanas atvienojiet to no barošanas avota.

2.1 Uzstādīšanas vietas izvēle

- Sūknis jāuzstāda vietā, kas ir droša pret applūšanu, ar pietiekamu ventilāciju ap ventilācijas atverēm.
- Tam jāatrodas vismaz 5 cm attālumā no sienām.
- Tai jāatrodas vismaz 2 m attālumā no atvērtas ūdenskrātuves.
- Uzstādīšanas vietai jābūt līdzenei, stabīlai un tādai, kas nodrošina drošu pamatu sūknim.
- Lai nodrošinātu kļu darbību, virsmai jābūt ar zemu vibrācijas līmeni (piemēram, nenovietojiet sūkni uz metāla plāksnēm vai plastmasas tvertnēm).
- Ja iespējams, uzstādiet sūkni augstāk par sūknējamā ūdens virsmu. Ja tas nav iespējams, uzstādiet pret vakuumu noturīgu slēgvārstu starp sūkņa bloku un sūkšanas šļūteni.

- Veicot uzstādīšanu zem ūdens līmeņa, ir jāuzstāda slēgierīce, lai novērstu nevēlamu ūdens zudumu.
- Uzstādiēt sūkni tā, lai sūkņa iztukšošanai zem iztukšošanas skrūves ① varētu novietot atbilstoša izmēra tvertni.
- Lai iztukšošanas laikā ūdens neizplūstu uz grīdas un sūkni varētu pilnībā iztukšot, jābūt iespējai sasvērt sūkni uz priekšu iztukšošanas skrūves ① virzienā par aptuveni 80°.

2.2 Šļūtenes pievienošana iesūces pusē [att. A2]

2.2.1 Sagatavošanās

Iesūces puses savienojumam ⑤ ir 33,3 mm (G 1") ārējā vītne.

Savienojuma elementu ③ iesūces pusē drīkst pievilkt tikai ar pirkstiem [att. A2/A2b].

Lai samazinātu sūkņēšanas atsākšanai nepieciešamo laiku, ieteicams izmantot sūkņēšanas šļūteni ar atpakaļplūsmas novēršanas ierīci, kas nepieļauj sūkņēšanas šļūtenes automātisku iztukšošanu pēc sūkņa izslēgšanas [att. A2c].

Ievadot sūkšanas sistēmā gaisu, iespējama funkcijas atteice un palielināts trokšnis.

→ Uzmanīgi pievienojiet sūkšanas sistēmu.

→ Regulāri pārbaudiet blīvi un, ja nepieciešams, nomainiet to.

Iesūces pusē neizmantojiet modulārus ūdens šļūtenes komponentus.

Iesūces pusē jāizmanto pret vakuumu noturīga sūkņēšanas šļūtene:

- Piemēram, **GARDENA sūkņēšanas komplekts, izstr. nr. 9090/9091/9092,**
- **GARDENA akas sūkņēšanas šļūtene izstr. nr. 1729.**
- Savienojiet sūkņēšanas šļūteni ② bez vītņu savienojuma ar savienojuma iesūces pusē, izmantojot sūkņēšanas šļūtenes savienojuma elementu ③ (piemēram, **izstr. nr. 1723/1724**), pārliedzinoties par tā hermētiskumu.

Piezīme. Iesūces pusē nedrīkst būt noplūdes.

Ir divu veidu savienojuma sistēmas:

- **Paredzēta plakanai blīvei:**

nav nepieciešama vītņu blīvente.

→ Pārliedzinoties, ka plakanā blīve ④ ir ievietota sūkņēšanas šļūtenes savienojuma elementā un nav bojāta.

- **Paredzēta vītņu blīventei:**

plakanā blīve nav nepieciešama.

Nepiemērota blīvēšanas sistēma var izraisīt noplūdes.

→ Izmantojiet šim nolūkam nodrošināto blīvējuma sistēmu.

2.2.2 Sūkņēšanas šļūtenes pievienošana [att. A2]

1. Pārliedzinoties, ka plakanā blīve ④ ir ievietota sūkņēšanas šļūtenes savienojuma elementā.
2. Uzskrūvējiet pret vakuumu noturīgo sūkņēšanas šļūteni ② uz savienojuma iesūces pusē (IN) ⑤, lai savienojums būtu hermētisks.

→ Sūkņēšanas šļūtenes savienojuma elements ir jāuzstāda taisni [att. A2a].

3. Izvelciet sūkņēšanas šļūteni ② tā, lai tā būtu taisna, nevis savijusies.

4. Sūkņēšanas augstumam virs 3 m: nostipriniet arī sūkņēšanas šļūteni ② (piemēram, nostipriniet to pie koka mietiņa).

✓ *Tādējādi sūkni neietekmēs sūkņēšanas šļūtenes svars.*

→ Ja ūdeni ir ļoti smalks piesārņojums, papildus integrētajam filtram ieteicams izmantot Gardena sūkņa priekšfiltru, izstr. nr. 1730/1731.

2.3 Šļūtenes pievienošana spiediena pusē [att. A3]

2.3.1 Sagatavošanās

Lai nodrošinātu labu ventilāciju, nepievienojiet spiediena šļūteni, iekams sūknis nav uzpildīts (skatiet šeit: „**3.1 Pumpe starten / stoppen [Abb. O1 / O2 / O3]**“).

Savienojumam spiediena pusē ir 33,3 mm (G 1") ārējā vītne.

Savienojuma elementu ⑧ spiediena pusē drīkst pievilkt tikai ar pirkstiem.

Fiksēta caurule jāuzstāda leņķī uz augšu, lai ūdens varētu ieplūst atpakaļ sūkni spiediena pusē.

Svarīga informācija pastāvīgas uzstādīšanas gadījumā

Ja sūknis ir uzstādīts pastāvīgai lietošanai slēgtā telpā, tehniskā ūdens apgādes pievienošanai drīkst izmantot tikai elastīgas šļūtenes (piemēram, pastiprinātas šļūtenes), bet ne cietas caurules. Elastīgās šļūtenes samazinās trokšņa līmeni un novērsīs bojājumus, ko izraisa spiediena palielināšanās. Fiksētas caurules drīkst uzstādīt tikai ar slīpumu pirmajiem 2 m. Lai nepieļautu vītņu bojājumus, pārliedzinoties, ka visi metāla savienojumi ir uzstādīti rūpīgi un precīzi.

Sūkņa pievades ātrumu var izmantot efektīvi, pievienojot 19 mm (3/4") šļūtenes ar:

- **GARDENA sūkņa savienojuma komplektu, izstr. nr. 1752**
- 25 mm (1") šļūtenes ar **GARDENA ātro savienojumu ar iekšējo vītņu ātrai savienošanai, izstr. nr. 7109/šļūtenes savienotāju ar ātro savienojumu, izstr. nr. 7103.**

1. Turiet vai fiksējiet spiediena šļūteni ⑨ vertikāli, lai tā nemezglotos pie vertikālā sūkņa izvada.
 2. Izvietoiet spiediena šļūteni ⑨ uz zemes un pārliedzinoties, ka spiediena šļūtenei ⑨ nav U veida pacēlumu vai šļūtenes nav samezglājušās.
- Labākais veids, kā ļaut gaisam izplūst, ir izstiept spiediena šļūteni virzienā uz augšu, skatoties no sūkņa puses.

2.3.2 Spiediena šļūtenes pievienošana [att. A3]

→ Pievienojiet spiediena šļūteni ⑨ savienojumam spiediena pusē ⑧.

→ Pārliedzinoties, ka plakanā blīve ⑦ ir ievietota savienojuma elementā ⑧.

Ja lietojat dažādus savienojumus, izmantojiet blīventi uz savienojuma ārējās vītnes.

2.3.3 Spiediena šļūtenes pievienošana, izmantojot GARDENA kombinēto sistēmu

GARDENA kombinētajai sistēmai nepieciešams GARDENA sūkņa savienojuma elements, izstr. nr. 1745.

GARDENA kombinēto sistēmu var izmantot, lai pievienotu 19 mm (3/4")/16 mm (5/8") un 13 mm (1/2") šļūteni.

Šļūtenes diametrs	Sūkņa savienojums	Izstr. nr.
13 mm (1/2")	GARDENA sūkņa savienojuma komplekts	1750
16 mm (5/8")	GARDENA ūdenskrāna savienotājs GARDENA šļūtenes savienotājs	18222 18216
19 mm (3/4")	GARDENA sūkņa savienojuma komplekts	1752

2.4 Padomi

2.4.1 Augšnes mitruma sensora pievienošana (papildaprīkojums izstr. nr. 9072) [att. A4]

1. Pārliedzinoties, ka augšnes mitruma sensorā ir ievietotas uzlādētas vai atkārtoti uzlādējamās baterijas.
2. Novietojiet augšnes mitruma sensoru laistīšanas zonā.
3. Ievietoiet augšnes mitruma sensora spraudni ⑩ sensora savienojumā ⑪ uz sūkņa.

2.4.2 Priekšfiltra (piederums) uzstādīšana

Ja priekšfiltrs ir pārāk garš, to var uzstādīt citā stāvoklī (piemēram, horizontāli), nevis vertikāli un uz leju.

3. LIETOŠANA

⚠ BĪSTAMI!

Elektrotrauma.

Iespējama trauma elektriskās strāvas trieciena dēļ.

→ Pirms sūkņa uzpildes atvienojiet sūkni no elektrotīkla.

Varat izmantot GARDENA automātiskos mājas un dārza sūkņus izstr. nr. 9070 un izstr. nr. 9072, lietojot ierīces vadības paneli [att. O3].

Sūkni (izstr. nr. 9072) var darbināt arī, izmantojot lietotni GARDENA Bluetooth® kopā ar mobilo ierīci.

3.1 Sūkņa ieslēgšana/apturēšana [att. O1/O2/O3]

⚠ UZMANĪBU!

Sūkņa bloka darbība bez šķidruma

→ Pirms sākt lietot sūkni, lēnām piepildiet to ar ūdeni, līdz tas pārplūst.

3.1.1 Sūkņa sagatavošana

PIEZĪME.

Norādītais maksimālais pašuzpildes līmenis (skatiet 8. sadaļu TEHNISKIE DATI) tiek sasniegts tikai tad, kad sūknis ir pilns un spiediena šļūtene tiek turēta augstu, augšup pa spiediena izejas plūsmu pirmajās pašuzpildes fāzēs. Tas nodrošina, ka sūkņētā viela nevar izplūst no spiediena šļūtenes. Izmantojot pilno sūkņēšanas šļūteni ar pretvārstu, spiediena šļūteni nav nepieciešams fiksēt.

1. Atvienojiet sūkņēšanas šļūteni ② un spiediena šļūteni ⑨.
2. Ar pirkstiem uzskrūvējiet vāciņu ⑬ uz uzpildes atveres ⑭.
3. Izvelciet filtru ⑰ no uzpildes atveres ⑭, izmantojot izņemšanas instrumentu ⑱.

- Lēnām uzpildiet sūkni ar ūdeni pa uzpildes atveri ⑫, līdz ūdens nedaudz pārplūst sūknēšanas pusē ⑤ [att. O1a].
- Izlejiet atlikušo ūdeni no spiediena šļūtenes ⑨.
- Atveriet visu ūdens patērētāju (laistīšanas piederumu, ūdenskrānu u.c.) ūdenskrānus un vārstus.
 - ✓ *Sūknēšanas laikā var izkļūt gaiss.*
- Atkārtoti ievietojiet filtru ⑩.
- Ar pirkstiem (neizmantojot instrumentus) uzskrūvējiet vāciņu ⑬ uz uzpildes atveres ⑫.
- Pievienojiet sūknēšanas šļūteni ② un spiediena šļūteni ⑨.

3.1.2 Sūkņa ieslēgšana

- Iespraudiet barošanas kabeļa kontaktspraudni sienas kontaktligzdā.
- Lielam sūknēšanas augstumam: Uzpildes laikā paceliet un turiet spiediena šļūteni ⑨ vismaz 1,8 m vertikāli virs sūkņa.
- Nospiediet ieslēgšanas/izslēgšanas pogu ⑭.

✓ *Iedegties ieslēgšanas LED indikators ⑮, sāks mirgot ūdens samazināšanās LED indikators ⑯.*

→ Uzpilde var ilgt līdz sešām minūtēm.

→ Ja pēc sešām minūtēm ūdens netiek sūknēts, sūknis izslēdzas un LED gaismas indikators ⑮ iemirgojas divas reizes (skatiet 6. sadaļu PROBLĒMU NOVĒRŠANA).

Uzpilde ir veiksmīga:

- *Iedegas ieslēgšanas LED gaismas indikators ⑮ un ūdens samazināšanās LED gaismas indikators ⑯.*
- Sūknis tagad ir automātiskajā režīmā.

3.1.3 Automātiskais režīms (parasta darbība)

Automātiskajā režīmā sūknis sūknē ūdeni, tiklīdz ieslēgšanas spiediens ir zemāks par nepieciešamo. Citiem vārdiem sakot, tiklīdz tiek atvērta ūdeni patērējošas ierīces (laistīšanas piederumi, ūdenskrāns utt.).

Tiklīdz ūdeni patērējoša ierīce ir izslēgta un vairs netiek konstatēta plūsma, sākas 5 sekunžu aizkaves laiks, līdz motors izslēdzas.

✓ *Iedegas ieslēgšanas LED gaismas indikators, ūdens samazināšanās LED gaismas indikators nodziest.*

Tiklīdz ūdeni patērējoša ierīce atkal tiek ieslēgta un ieslēgšanas spiediens ir nepietiekams, motors atkal tiek iedarbināts.

3.1.4 Funkcijas "Tiešā iedarbināšana" ieslēgšana/izslēgšana

Izmantojot funkciju "Tiešā iedarbināšana", sūknis sāk darboties, tiklīdz tam tiek pievadīta barošana.

- Iespraudiet barošanas kabeļa kontaktspraudni sienas kontaktligzdā.
- Aptuveni 3 sekundes (10 sekundes sūknim (izstr. nr. 9072)) turiet nospiestu ieslēgšanas/izslēgšanas pogu ⑭.

✓ *Ūdens samazināšanās LED gaismas indikators ⑯ iemirgojas piecas reizes.*

✓ *Funkcija "Tiešā iedarbināšana" tiek ieslēgta/izslēgta.*

3. Atvienojiet sūkni no barošanas avota.

→ Ja ir ieslēgta funkcija "Tiešā iedarbināšana", sūknis sāk darboties automātiski, tiklīdz tiek pievadīta barošana.

3.1.5 Sūkņa izslēgšana

→ Nospiediet ieslēgšanas/izslēgšanas pogu ⑭.

✓ *Sūknis izslēdzas.*

3.2 Maza daudzuma programma un brīdinājums par pilošu ūdeni

3.2.1 Brīdinājums par pilošu ūdeni

Noplūdes vai piloša krāna gadījumā spiediens pastāvīgi pazeminās zem nepieciešamā spiediena, un sūknis pastāvīgi izslēdzas un izslēdzas.

Ja sūknis tiek ieslēgts un izslēgts cikliski, tas automātiski izslēdzas, lai izvairītos no nevēlamas ūdens noplūdes (ja tiek konstatēts pilošs ūdens, LED gaismas indikators ⑯ iemirgojas četras reizes; skatiet šeit: 7. FEHLERBEHEBUNG).

3.2.2 Maza daudzuma programma

Lai nodrošinātu, ka sūknis netiek priekšlaicīgi izslēgts, ja to paredzēts izmantot ar nelielu ūdens daudzumu (piemēram, veļas mazgājāmām mašīnām vai pilienu apūdeņošanai), brīdinājums par pilošu ūdeni tiek aktivizēts tikai pēc 60 minūtēm (maza daudzuma programma).

Sūknim (izstr. nr. 9072), 60 minūtes var atsevišķi pielāgot lietotnē.

Sūkņa cikliskā ieslēgšana un izslēgšana maza daudzuma programmas laikā neietekmē sūkņa darbību.

3.2.3 Veļas mazgājamo mašīnu darbība

Veļas mazgājamo mašīnu lietošana ir iespējama arī ar ECO programmu, jo maza daudzuma programma to var atpazīt atsevišķi no noplūdes un kļūda nerodas. Tādējādi veļas mazgājāmās mašīnas darbība bez kļūmēm ir iespējama arī ilgāk par 60 minūtēm.

3.2.4 Nepārtrauktai pilienu apūdeņošanai

Ja mazā daudzuma programmu paredzēts izmantot ilgāk par 60 minūtēm, apūdeņošana jāpārtrauc vismaz 5 minūtes, pirms pagājušas 60 minūtes. Maza daudzuma programmu pēc tam var izmantot vēl 60 minūtes.

3.3 LED gaismas indikatoru rādījums [att. O3]

Ieslēgšanas LED gaismas indikators ⑮ iedegas zaļā krāsā.	Sūknis ir gatavs darbam un ir zem spiediena.
Ieslēgšanas LED gaismas indikators ⑮ iedegas zaļā krāsā. Ūdens samazināšanās LED gaismas indikators ⑯ mirgo zaļā krāsā.	Sūknis ir uzpildes režīmā vai ir iestatīta 5 sekunžu aizkave.
Ieslēgšanas LED gaismas indikators ⑮ iedegas zaļā krāsā. Ūdens samazināšanās LED gaismas indikators ⑯ deg zaļā krāsā.	Sūknis darbojas un sūknē ūdeni.
Ūdens samazināšanās LED gaismas indikators ⑯ iemirgojas zaļā krāsā piecas reizes.	Ieslēgšanas/izslēgšanas poga ⑭ tika nospiesta aptuveni 3 sekundēs (10 sekundes citā sūknī (izstr. nr. 9072)). Ir ieslēgta vai izslēgta funkcija "Tiešā iedarbināšana".
Mirgo Bluetooth LED indikators ⑰.	Sūknis ir pāra savienojuma režīmā.
Bluetooth savienojums ir veiksmīgi izveidots	Bluetooth LED gaismas indikators ⑰ iedegas zilā krāsā.
Ūdens samazināšanās LED gaismas indikators ⑯ mirgo/deg sarkanā krāsā	Skatiet šeit: 7. FEHLERBEHEBUNG.

4. DARBĪBA (IZSTR. NR. 9072)

4.1 Lejupielādējiet lietotni GARDENA Bluetooth

→ Lejupielādējiet bezmaksas lietotni GARDENA Bluetooth® lietotni veikalā App Store (Apple) vai Google Play.



→ Vai noskenējat QR kodu.

Prasības sistēmai
Vismaz Android 5.0/iOS 13.X

4.2 Mobilās ierīces pāra savienojuma izveide ar sūkni

- Iespraudiet barošanas kabeļa kontaktspraudni sienas kontaktligzdā.
- Aptuveni 3 sekundes turiet nospiestu ieslēgšanas/izslēgšanas pogu ⑭.
 - ✓ *Mirgos Bluetooth LED gaismas indikators ⑰.*
- 3 minūšu laikā izveidojiet pāra savienojumu ar savu mobilo ierīci.
3. Starp jums un sūkni nedrīkst būt nekādu šķēršļu. *Diapazons ir atkarīgs no mobilās ierīces.*
4. Atveriet lietotni GARDENA Bluetooth un izpildiet norādījumus.

Veiksmīgs savienojums Bluetooth LED indikators iedegas zilā krāsā.

Neveiksmīgs savienojums Bluetooth LED indikators neieslēdzas.

→ Lūdzu, mēģiniet vēlreiz vai sazinieties ar GARDENA atbalsta dienestu, lai saņemtu palīdzību.

5. APKOPE



BĪSTAMI!

Traumu risks

- Traumu risks netiņas ieslēgšanās dēļ.
- Atvienojiet kontaktspraudni no sienas kontaktligzdas.
- Pārlecinieties, ka pēc apkopes veikšanas visas daļas ir pareizi nostiprinātas.

5.1 Sūkņa tīrīšana



BĪSTAMI!

Traumu gūšanas un īpašuma bojājumu risks!

- Sūkņa nepareiza tīrīšana var radīt traumas un sūkņa bojājumus.
- Neiegremdējiet sūkni ūdenī.
 - Sūkņa tīrīšanai neizmantojiet augstspiediena ūdens strūklu.
 - Netīriet sūkni ar ķīmikālijām, tostarp benzīnu vai šķīdinātājiem.
- Dažas no šīm vielām var sabojāt svarīgas plastmasas detaļas.

→ Ventilācijas atverēm vienmēr jābūt tīrām.

1. Notīriet sūkņa korpusu ar mitru drānu.
2. Iztīriet ventilācijas atveres ar mikstu suku (nelietojiet asus priekšmetus).

5.2 Sūkņa skalošana

Sūknis jāskalo pēc hlorēta ūdens sūkņēšanas.

1. Sūknējiet remdenu ūdeni (maks. 35 °C), pievienojot saudzīgu tīrīšanas šķidrumu (piemēram, šķidro trauku mazgāšanas līdzekli), līdz sūknētais ūdens ir tīrs.
2. Utilizējiet atlikumus, kā norādīts konkrētās valsts atkritumu utilizēšanas vadlīnijās.

5.3 Filtra un pretvārsta tīrīšana [att. M1]

Atkarībā no ūdens piesārņojuma līmeņa filtrs ir jātīra regulāri, vēlākais darbības traucējumu gadījumā.

1. Aizveriet slēgvārstus iesūces pusē.
2. Atveriet visus slēgvārstus ieplūdes līnijā (laistišanas piederumi, ūdens apturēšanas ierīce u. c.).
- ✓ *Tas izraisa spiediena zudumu spiediena pusē.*
3. Ar pirkstiem uzskrūvējiet vāciņu ⑬ uz uzpildes atveres ⑫.
4. Izvelciet filtru ⑩ no uzpildes atveres ⑫, izmantojot izņemšanas instrumentu ⑳.
5. Iztīriet filtru ⑩ un pretvārstu ⑩ zem tekoša ūdens, un, ja nepieciešams, izmantojiet mikstu suku vai saudzīgu tīrīšanas šķidrumu.
6. Uzstādiet filtru ⑩ un pretvārstu ⑩, veicot darbības pretējā secībā.

6. UZGLABĀŠANA



Ievērībai!

Sala izraisīti sūkņa bojājumi

→ Uzglabājiet sūkni vietā, ko neietekmē zema temperatūra.

→ Uzglabājiet sūkni bērniem nepieejamā vietā.

6.1 Spiediena izlaišana no sūkņa [att. S1]

1. Atvienojiet kontaktspraudni no sienas kontaktligzdas.
2. Aizveriet visus slēgvārstus sūkņēšanas līnijā.
3. Atveriet visus slēgvārstus ieplūdes līnijā (laistišanas piederumi, ūdens apturēšanas ierīce u. c.).
- ✓ *Tas izraisa spiediena zudumu spiediena pusē.*

6.2 Sūkņa iztukšošana [S1. attēls]

1. Ar pirkstiem uzskrūvējiet vāciņu ⑬ uz uzpildes atveres ⑫.
2. Novietojiet zem sūkņa spaini.
3. Atskrūvējiet iztukšošanas skrūvi ①.
4. Sasveriet sūkni nedaudz iztukšošanas virzienā (līdz 80°).
- ✓ *Sūknis tiks pilnībā iztukšots.*

6.3 Sūkņa uzglabāšana [att. S2]

1. Noskrūvējiet sūkņēšanas šļūteni ② un spiediena šļūteni ⑨.
2. Ar pirkstiem (neizmantojot instrumentus) uzskrūvējiet vāciņu ⑬ uz uzpildes atveres ⑫ un ieskrūvējiet iztukšošanas skrūvi ①.
3. Uzglabājiet sūkni sausā un salizturīgā vietā, pārklājiet to.

7. PROBLĒMU NOVĒRŠANA

SVARĪGI!

Remontu drīkst veikt tikai GARDENA apkopes dienestos vai GARDENA pilnvaroti izplatītāji.

→ Lūdzu, sazinieties ar GARDENA apkopes dienestu, ja radušās citas kļūmes: www.gardena.com/contact.

7.1 Lāpstīrīteņa atbrīvošana [att. T1]

Ja lāpstīrīteni bloķē piesārņojums, to var iztīrīt.

→ Griežiet lāpstīrīteņa vārpstu ② pulksteņrādītāju kustības virzienā, izmantojot izolētu skrūvgriezi.



✓ *Tādējādi tiks atbrīvots bloķētais lāpstīrītenis*

7.2 Kļūdu tabula sūkņa modelim 9070 un 9072

Problēma	Iespējamais iemesls	Risinājums
LED indikators ⑩ mirgo sarkanā krāsā ik pēc 3 sekundēm.		Sākot lietot sūkni, tas 30 sekundes nesūknē ūdeni, vai arī nav uzstādīts filtrs vai tas ir aizsērējis
Sūknis darbojas, taču nesūknē.	Sūknis netiek piepildīts ar sūkņejamo šķidrumu.	→ Uzpildiet sūkni un pārļiecinieties, ka iesūces laikā ūdens neizplūst no spiediena puses (skatiet 3. sadaļu LIETOŠANA).
	Gaiss nevar izplūst spiediena pusē, jo izvadi spiediena pusē ir aizvērti.	→ Atveriet izvadu spiediena pusē (skatiet 3. sadaļu LIETOŠANA).
Sūknis neieslēdzas.	Nav uzstādīts filtrs. Nevar noteikt plūsmu.	→ Uzstādiet filtru (skatiet sadaļu Filtra uzstādīšana).
LED indikators ⑩ iemirgojas sarkanā krāsā divas reizes ik pēc 3 sekundēm		Sākot lietot sūkni, ūdens netiek sūknēts 6 minūtes.
Ierobežota ūdens pievade iesūces pusē.	Kļūme iesūces pusē.	→ Iegremdējiet sūkņēšanas šļūtenes galu ūdenī. → Novērsiet iespējamās noplūdes spiediena pusē. → Notīriet sūkšanas līnijas pretvārstu un pārbaudiet uzstādīšanas virzienu. → Iztīriet iesūces filtru sūkņēšanas šļūtenes galā. → Notīriet filtra pārsega blīvi un pilnībā pievelciet pārsegu (skatiet 4. sadaļu APKOPE). → Iztīriet filtru sūkni. → Atkārtojiet uzpildi; skatiet šeit: 3.1.2 Pumpe starten.
	Sūknī nav iepildīts pietiekams sūkņejamā šķidruma daudzums.	→ Uzpildiet sūkni un pārļiecinieties, ka iesūces laikā ūdens neizplūst no spiediena puses (skatiet 3. sadaļu LIETOŠANA).
	Gaiss nevar izplūst spiediena pusē, jo izvadi spiediena pusē ir aizvērti.	→ Atveriet izvadu spiediena pusē (skatiet 3. sadaļu LIETOŠANA).
	Sūkņēšanas šļūtene ir deformēta vai salocīta.	→ Izmantojiet jaunu sūkņēšanas šļūteni.
LED indikators ⑩ iemirgojas sarkanā krāsā trīs reizes ik pēc 3 sekundēm		Sūknis, to ieslēdzot, 30 sekundes nesūknē ūdeni.
Ierobežota ūdens pievade iesūces pusē.	Kļūme iesūces pusē.	→ Iegremdējiet sūkņēšanas šļūtenes galu ūdenī. → Novērsiet iespējamās noplūdes spiediena pusē. → Notīriet sūkšanas līnijas pretvārstu un pārbaudiet uzstādīšanas virzienu. → Iztīriet iesūces filtru sūkņēšanas šļūtenes galā. → Notīriet filtra pārsega blīvi un pilnībā pievelciet pārsegu (skatiet 4. sadaļu APKOPE). → Iztīriet filtru sūkni.
	Sūkņēšanas šļūtene ir deformēta vai salocīta.	→ Izmantojiet jaunu sūkņēšanas šļūteni.
	Sūknim tiek pārtraukta ūdens pievade.	→ Pārbaudiet, vai sūkņēšanas līnijā nav noplūdes, un, ja nepieciešams, novērsiet noplūdi. → Padoms. Pretvārsta uzstādīšana sūkņēšanas pusē var palīdzēt izvairīties no šīs kļūmes.

Problēma	Iespējamais iemesls	Risinājums
LED indikators  iemirgojas sarkanā krāsā četras reizes ik pēc 3 sekundēm	Sūknis izslēdzas pēc 60 minūtēm.	
Tiek konstatēts pilošs ūdens.	Noplūde spiediena pusē (piemēram, pilošs ūdenskrāns). Tika pārsniegts piloša ūdens brīdinājuma maksimālais ilgums (maza daudzuma programma 60 min.). Pretvārsts ir aizsērējis.	→ Novērsiet visas noplūdes spiediena pusē. → Izmantojot maza daudzuma programmu, saīsiniet laistīšanas ilgumu vai pārtrauciet darbību uz 5 minūtēm. → Palieliniet ūdens patēriņu. → Notīriet pretvārstu (skatiet sadaļu "Pretvārsta tīrīšana"). → Izīrīet filtru sūkni.
Nedeg neviens LED indikators		
Sūknis nesāk darboties.	Nav barošanas. Ieslēdzas RCD (paliekošās strāvas ierīce). Elektrosistēmas kļūme. Aktivizējies termoslēdzis (pārkaršis dzinējs). Lāpstīrītēnis ir iestrēdzis.	→ Pārbaudiet drošinātāju un kabelus. → Iespraudiet elektrotīkla kontaktspraudni. → Atvienojiet sūkni no barošanas avota un sazinieties ar GARDENA apkopes dienestu. → Atvienojiet sūkni no barošanas avota un sazinieties ar GARDENA apkopes dienestu. 1. Atveriet slēgierīces pievades cauruļvadā (atbrīvojiet spiedienu). 2. Pārļiecinieties, ka ventilācija ir pietiekama, un ļaujiet sūknim atdzist aptuveni 20 minūtes. 1. Atvienojiet dārza sūkni no barošanas avota. 2. Atbrīvojiet lāpstīrītēni (skatiet sadaļu "Lāpstīrītēņa atbrīvošana"). 3. Ļaujiet sūknim atdzist aptuveni 20 minūtes.
Nepareizs plūsmas sensora signāls.	Nefīrs plūsmas sensors.	→ Notīriet plūsmas sensoru (skatiet sadaļu "Plūsmas sensora tīrīšana").

7.3 Kļūdu tabula modelim 9072

Problēma	Iespējamais iemesls	Risinājums
LED indikators  iemirgojas sarkanā krāsā piecas reizes ik pēc 3 sekundēm	Ūdens sūkni var sasalt (Āra temperatūra ir zemāka par 0 °C).	
Sūknis izslēdzas.	Pastāv būtisks sala izraisītu bojājumu risks.	→ Pilnībā iztukšojiet sūkni. → Uzglabājiet sūkni sausā, pret sala iedarbību aizsargātā vietā. → Neizmantojiet sūkni, ja āra temperatūra ir zemāka par 0 °C.
LED indikators  iemirgojas sarkanā krāsā sešas reizes ik pēc 3 sekundēm	Sasniegts maks. darbības laiks.	
Sūknis izslēdzas.	Ir sasniegts iepriekš iestatītais darbības laika ierobežojums.	→ Ja nepieciešams, pielāgojiet maksimālo darbības laiku lietotnē GARDENA Bluetooth®.
LED indikators  iedegas sarkanā krāsā ik pēc 3 sekundēm	Aparatūras kļūme.	
Sūknis izslēdzas.	Radusies akumulatora aparatūras kļūda.	→ Atvienojiet sūkni no barošanas avota un sazinieties ar GARDENA apkopes dienestu.

8. TEHNISKIE DATI

Sūknis	Vienība	Vērtība (izstr. nr. 9070)	Vērtība (izstr. nr. 9072)	
Nominālā jauda	R	600	700	
Elektrotīkla spriegums	V (AC)	230	230	
Elektrotīkla frekvence	Hz	50	50	
Maks. pievades ātrums	l/h	4600	5000	
Maks. spiediens / Maks. pievades augstums	bāri/ m	4,0/ 40	4,3/ 43	
Maks. pašuzpildes līmenis	m	8	8	
Spiediena ieslēgšanās	bāri	1,5 ±0,2	1,5 ±0,2	
Barošanas kabelis	m	1,5 (H07RN-F)	1,5 (H07RN-F)	
Svars bez kabeļa (aptuveni)	kg	6,7	7,4	
Skaņas spiediena līmenis				
L_{PA}				
Attālums:	1 m	dB	60	63
	5 m	dB	47	49
	10 m	dB	40	43
Skaņas jaudas trokšņa līmenis L_{WA}¹⁾	dB(A)	68,7/ 71	71,5/ 74	
mērītāis/garantētais	dB(A)	2,58	2,28	
NeNOTEIKTĪBA k_{WA}				
Šķidruma maks. temperatūra	°C	35	35	

Mērījumu metodes saskaņā ar: 1) Direktīva 2000/14/ES

9. PIEDERUMI/REZERVES DAĻAS

GARDENA sūknēšanas šļūtenes	Noturīgas pret mezglošanos un vakuumu, tiek pārdotas metros, izstr. nr. 1720/1721 , (19 mm (3/4")/25 mm (1")) bez savienojuma stiprinājumiem vai ar fiksētu garumu, izstr. nr. 9090/9091 ar savienojuma stiprinājumiem.	
GARDENA sūknēšanas šļūtenes savienotājs	Savienošanai iesūces pusē.	Izstr. nr. 1723/1724
GARDENA sūkņa savienojumu komplekts	Savienošanai spiediena pusē.	Izstr. nr. 1750/1752
GARDENA iesūces filtrs ar atpakalplūsmas vārstu	Uzstādīšanai sūkšanas šļūtenēs, kas tiek pārdotas metros.	Izstr. nr. 9093
GARDENA sūkņa priekšfiltrs	Ieteicams smiltis saturoša ūdens sūknēšanai.	Izstr. nr. 1730/1731
GARDENA strūklakas sūknēšanas šļūtene	Pret vakuumu noturīgai spiediena tvertnes bloka savienošanai ar kanālu akām vai cietām caurulēm. Garums: 0,5 m. Ar 33,3 mm (G 1) iekšējo vītņi abos galos.	Izstr. nr. 1729
GARDENA pludiņš iesūcei peldošā režīmā	Var pievienot iesūces filtram 9090/9092/9093; nodrošina iesūci zem ūdens virsmas, bez netīrumiem.	Izstr. nr. 9094
GARDENA ātrais savienotājs	1" spiediena šļūtenju savienošanai spiediena pusē.	Izstr. nr. 7109/7103
GARDENA augsnes mitruma sensors (izstr. nr. 9072)	Laistīšanai atkarībā no augsnes mitruma.	Izstr. nr. 1867

10. APKOPE

Mūsu apkopes dienesta pašreizējā kontaktinformācija ir atrodama tiešsaistē: www.gardena.com/contact

11. UTILIZĀCIJA

Sūkņa utilizācija:



Simbols norāda, ka izstrādājums nav sadzīves atkritumi. Pārstrādājiet to, izmantojot elektrisko un elektronisko ierīču savākšanas sistēmu jūsu valstī.

Tas palīdzēs nodrošināt pareizu atkritumu utilizāciju pēc izstrādājuma darbības beigām. Lai iegūtu papildu informāciju, sazinieties ar vietējām varas iestādēm, sadzīves atkritumu apsaimniekošanas uzņēmumu, savu GARDENA izplatītāju vai mazumtirgotāju. Nepareiza utilizācija var negatīvi ietekmēt vidi un cilvēku veselību iespējamās bīstamo vielu klātbūtnes dēļ.

SVARĪGI!

→ Nododiet sūkni utilizēšanai tuvākajā atkritumu apsaimniekošanas uzņēmumā.

nl Automatic Home & Garden pomp

Vertaling van gebruikershandleiding

1. VEILIGHEIDSINSTRUCTIES	1
2. MONTAGE	2
3. BEDIENING	3
4. BEDIENING (ART. NR. 9072)	3
5. ONDERHOUD	4
6. OPSLAG	4
7. STORINGEN VERHELPEN	4
8. TECHNISCHE GEGEVENS	5
9. TOEBEHOREN/ONDERDELEN	5
10. SERVICE	6
11. AFVOER	6

1. VEILIGHEIDSINSTRUCTIES

1.1 Symbolen op het product



→ Lees de gebruikershandleiding.

1.2 Algemene veiligheidsinstructies

1.2.1 Algemene veiligheidsinstructies pomp



GEVAAR! **Elektrische schok**

Letselgevaar door elektrische stroom.

- Het product moet worden gevoed met stroom via een aardlekschakelaar (ALS) met een nominale aardlekstroom van max. 30 mA.
- Haal de stekker van het product uit het stopcontact voordat u het buiten bedrijf stelt, onderhoud uitvoert of onderdelen vervangt.
- Houd de aansluiting van de pomp op het elektriciteitsnet buiten het bereik van derden, zoals kinderen.

1.3 Veiligheidsinstructies voor pompen

1.3.1 Veilige werkmethoden

De watertemperatuur mag niet hoger zijn dan 35 °C.

De pomp mag niet worden gebruikt als er mensen in het water zijn.

1.3.2 Veiligheidsschakelaar

Thermische stroomonderbrekers: In geval van overbelasting wordt de pomp uitgeschakeld door de integrale thermische motorbescherming. Nadat de motor voldoende is afgekoeld, is de pomp weer gereed voor gebruik.

1.4 Aanvullende veiligheidsinstructies

1.4.1 Gebruik

Dit product mag worden gebruikt door kinderen vanaf 8 jaar en ouder evenals door personen met verminderde lichamelijke, sensorische of mentale capaciteiten of gebrek aan ervaring en kennis, wanneer zij onder toezicht staan of m.b.t. het veilige gebruik van het product werden geïnstrueerd en de daaruit voortvloeiende risico's begrijpen. Kinderen mogen niet met het product spelen. Reiniging en onderhoud door de gebruiker mogen niet door kinderen zonder toezicht worden uitgevoerd, tenzij ze acht jaar of ouder zijn en onder toezicht staan.

Het gebruik van dit product door jonge mensen onder de leeftijd van 16 jaar wordt niet aanbevolen.

De GARDENA automatic home & garden pomp is bedoeld voor het pompen van grond- en regenwater, kraanwater en gechloreerd water in privétuinen en volkstuinen.

Het product is niet bedoeld voor commercieel gebruik.

Het product is niet bedoeld voor continu bedrijf.

1.4.2 Transportvloeistoffen

De **GARDENA automatic home & garden pomp** mag uitsluitend worden gebruikt voor het verpompen van water. *Het pompen van zout water en vuil water zal de pomp beschadigen.*



WAARSCHUWING! **Risico op letsel**

- Verpomp geen corrosieve, licht ontvlambare of explosieve stoffen (zoals benzine, parafine, nitrocelluloseverdunders), oliën, stookolie of voedingsmiddelen.

1.4.3 Aanvullende instructies voor elektrische veiligheid:



GEVAAR!

Risico op hartstilstand

Dit product genereert een elektromagnetisch veld tijdens het bedrijf. Dit elektromagnetische veld kan de functionaliteit van actieve of passieve medische implantaten (bijv. pacemakers) beïnvloeden, wat kan leiden tot ernstig letsel of de dood.

- Raadpleeg je arts en de fabrikant van jouw implantaat voordat je dit product gebruikt.
- Na gebruik van het product moet de stekker uit het stopcontact worden getrokken.

- Plaats de pomp in een stabiele en overstromingsbestendige positie, zodat deze niet in het water kan vallen.
- Plaats de pomp op een veilige afstand (min. 2 m) van de te pompen vloeistof.
- Een goedgekeurde persoonlijke veiligheidsschakelaar kan worden gebruikt als extra veiligheidsvoorziening voor de aardlekschakelaar (ALS). Schakel hiervoor een gekwalificeerde elektricien in.
- De informatie op het typeplaatje moet overeenkomen met de voedingsgegevens.
- Haal de stekker van de pomp uit het stopcontact voordat iemand een zwembad binnengaat dat erop is aangesloten.
- Als de netkabel van deze machine beschadigd is, moet deze worden vervangen door de fabrikant, het aftersales-serviceteam of een persoon met soortgelijke kwalificaties om gevaar te voorkomen.
- Bescherm de netstekker en netkabel tegen hitte, olie en scherpe randen.
- Draag de pomp niet aan de kabel en gebruik de kabel niet om de stekker uit het wandstopcontact te trekken.
- Installeer de pomp op een locatie die veilig is voor overstromingen.
- Vermijd continu gebruik van de pomp in natte of vochtige omgevingen.
- Controleer de aansluitkabel regelmatig.
- Voer altijd een visuele inspectie van de pomp uit (met name de netkabel en de netstekker) voordat u de pomp gebruikt.
- Een beschadigde pomp mag niet worden gebruikt.
- Het is van essentieel belang dat de pomp door GARDENA Service wordt gecontroleerd als deze beschadigd is.
- Elektrische aanpassingen mogen alleen worden uitgevoerd door een gekwalificeerde elektricien.
- Haal de stekker van de pomp uit het stopcontact voorafgaand aan vullen, verwijderen of onderhoud.
- Neem de waarschuwingen van de fabrikant van de generator in acht wanneer u onze pompen met een generator gebruikt.

1.4.4 Verlengkabel

Als er verlengkabels worden gebruikt, moeten ze voldoen aan de minimale dwarsdoorsnedes die vermeld zijn in de onderstaande tabel:

Spanning	Kabellengte	Dwarsdoorsnede
230–240 V/50 Hz	Maximaal 20 m	1,5 mm ²
230–240 V/50 Hz	20–50 m	2,5 mm ²

1.4.5 Aanvullende persoonlijke veiligheidsinstructies



GEVAAR!

Gevaar van verstikking

Kleine onderdelen kunnen gemakkelijk worden ingeslikt.

- Houd kleine kinderen tijdens de montage uit te buurt.



GEVAAR!

Letselgevaar door heet water

Het verpompte water staat onder druk en kan letsel veroorzaken als het direct in aanraking komt met het lichaam of de ogen.

- Trek de stekker van de pomp uit het stopcontact en laat het water afkoelen.
- Open geen doppen of verbindingstukken wanneer het water heet is.

- Gebruik het product niet als u moe bent of onder invloed bent van drugs, alcohol of medicijnen. Eén moment van onoplettendheid tijdens het gebruik van de pomp kan ernstig persoonlijk letsel tot gevolg hebben.
- Controleer voordat u de pomp opnieuw start of de toevoer van het inlaatwater correct is en vul de pomp volledig met water.
- Als slangen of leidingen worden blootgesteld aan de zon, kunnen ze zeer heet worden.
- Gebruik het product nooit met los haar.
- Sluit de pomp niet aan op de drinkwatertoevoer.
- Zorg ervoor dat het uiteinde van de aanzuigslang zich altijd in het transportmedium bevindt om te voorkomen dat de pomp droogloopt.
- Zorg er bij het vullen van de pomp met water voor, dat er geen slangen of verbruikers op de pomp zijn aangesloten en dat de pomp over het algemeen horizontaal staat.
- Vul de pomp langzaam met water tot ze overstroomt voordat u ze in bedrijf stelt.
- Controleer of de kabels niet geknikt zijn.
- Zand en andere abrasieve materialen veroorzaken snellere slijtage en verminderde pomp prestaties.
- Als het water veel zand bevat, gebruik dan een extra pompvoorfilter.
- Het pompen van vervuild water, bijvoorbeeld met stenen, dennenaalden etc., kan de pomp beschadigen.

2. MONTAGE



GEVAAR!

Risico op letsel.

Risico op letsel als het product onbedoeld wordt gestart.

→ Koppel het product los van de voedingsbron voordat u het installeert.

2.1 De installatielocatie selecteren

- De pomp moet worden geïnstalleerd op een locatie die veilig is tegen overstroming met voldoende ventilatie rondom de ventilatiesleuven.
- De pomp moet ten minste 5 cm van wanden verwijderd zijn.
- Deze moet zich op ten minste 2 m afstand van open water bevinden.
- De installatielocatie moet waterpas en stevig zijn en de pomp voldoende stabiliteit bieden.
- Het oppervlak moet trillingsarm zijn (plaats het product bijvoorbeeld niet op metaalplaten of kunststof tanks) om een stil bedrijf te garanderen.
- Installeer de pomp indien mogelijk hoger dan het oppervlak van het water dat u wilt verpompen. Als dit niet mogelijk is, installeert u een vacuumbestendige afsluitklep tussen de pompeenheid en de aanzuigslang.
- Indien geïnstalleerd onder het waterniveau, moet een afsluitinrichting worden geïnstalleerd om ongewenst waterverlies te voorkomen.
- Plaats de pomp zodanig dat u een opvangbak van de juiste grootte voor het legen van de pomp onder de aftapschroef ① kunt plaatsen.
- Om te voorkomen dat er tijdens het legen water op de vloer lekt en om ervoor te zorgen dat de pomp volledig kan worden geleegd, moet het mogelijk zijn om de pomp ca. 80° naar voren in de richting van de aftapschroef ① te kantelen.

2.2 De slang aansluiten op de aanzuigzijde [afb. A2]

2.2.1 Voorbereiding

De aansluiting aan de aanzuigzijde ⑤ heeft een buitendraad van 33,3 mm (G 1 inch).

Het koppingsstuk ③ aan de aanzuigzijde mag alleen met de hand worden vastgedraaid [afb. A2/A2b].

Om de tijd die nodig is om het zuigen te hervatten te verkorten, raden wij aan een aanzuigslang met een terugslagklep te gebruiken die voorkomt dat de aanzuigslang automatisch wordt afgetapt nadat de pomp is uitgeschakeld [afb. A2c].

Het aanzuigen van lucht in het aanzuigstelsel kan leiden tot functieverlies en meer geluid.

→ Sluit het aanzuigstelsel voorzichtig aan.

→ Controleer de afdichting regelmatig en vervang deze indien nodig.

Gebruik geen modulaire waterslangcomponenten aan de aanzuigzijde.

Aan de aanzuigzijde moet een vacuumbestendige aanzuigslang worden gebruikt:

- Bijvoorbeeld de **GARDENA aanzuigset art. nr. 9090 / 9091 / 9092**
- of de **GARDENA waterputaanzuigslang art. nr. 1729**.
- Sluit de aanzuigslangen ② zonder draadaansluiting aan op de aansluiting aan de aanzuigzijde met behulp van een verbindingstuk voor een aanzuigslang ③ (bijvoorbeeld **art. nr. 1723 / 1724**), waarbij u moet zorgen dat deze luchtdicht is.

Opmerking: Lekkage aan de aanzuigzijde is niet zichtbaar.

Er zijn twee soorten koppelingssystemen:

- **Ontworpen voor een platte pakking:**

Er is geen draadafdichtingstape vereist.

→ Zorg dat de platte pakking ④ in het verbindingstuk van de aanzuigslang is gestoken en onbeschadigd is.

- **Ontworpen voor draadafdichtingstape:**

Er is geen platte pakking nodig.

Een ongeschikt afdichtingssysteem kan leiden tot lekken.

→ Gebruik het hiervoor bestemde afdichtingssysteem.

2.2.2 De aanzuigslang aansluiten [afb. A2]

1. Zorg dat de platte pakking ④ in het verbindingstuk van de aanzuigslang is gestoken.
 2. Schroef de vacuumbestendige aanzuigslang ② zodanig op de aansluiting aan de aanzuigzijde (IN) ⑤ dat deze luchtdicht is.
- Het verbindingstuk van de aanzuigslang moet recht worden aangebracht [afb. A2a].
3. Leid de aanzuigslang ② zodanig dat deze recht en niet verdraaid is.
 4. Voor aanzuighoogtes boven 3 m: De aanzuigslang ② moet ook worden bevestigd (bind deze bijvoorbeeld vast aan een houten houder).

✓ Hierdoor wordt het gewicht van de aanzuigslang van de pomp verwijderd.

→ Als het water zeer fijne verontreinigingen bevat, wordt naast het geïntegreerde filter ook een Gardena-pompvoorfilter art. 1730/1731 aanbevolen.

2.3 De slang aansluiten op de drukzijde [afb. A3]

2.3.1 Voorbereiding

Om een goede ventilatie te waarborgen, mag u de drukslang pas aansluiten nadat de pomp is gevuld (zie „1.9 De pomp starten/stoppen [afb. 01/02/03]“).

De aansluiting aan de drukzijde is voorzien van een 33,3 mm (G 1") buitendraad.

Het verbindingstuk ⑧ aan de drukzijde mag alleen met de hand worden vastgedraaid.

Een vaste leiding moet in een opwaartse hoek worden geïnstalleerd, zodat er water aan de drukzijde terug in de pomp kan stromen.

Belangrijk voor permanente installatie:

Als het product permanent in een gesloten ruimte wordt geplaatst, mogen er alleen slangen (bijv. verstevigde slangen) worden gebruikt voor het aansluiten van de watertoevoer, geen starre leidingen. Slangen verminderen het geluidsniveau en voorkomen schade door drukpieken. Vaste leidingen mogen alleen worden geïnstalleerd met een helling op de eerste 2 m. Om beschadiging van de schroefdraad te voorkomen, dient u ervoor te zorgen dat alle metalen aansluitingen zorgvuldig en nauwkeurig worden aangebracht.

De opbrengst van de pomp kan efficiënt worden gebruikt door slangen van 19 mm (3/4") aan te sluiten in combinatie met de volgende onderdelen:

- De **GARDENA pompaansluitingsset, art. nr. 1752**
- slangen van 25 mm (1 inch) met de **GARDENA GEKA-koppeling met binnendraad art. 7109/GEKA-koppeling art. 7103**.

1. Houd de drukslang ⑨ verticaal vast of bevestig deze verticaal om knikken bij de verticale pompuitlaat te voorkomen.

2. Leg de drukslang ⑨ plat op de grond en zorg ervoor dat er geen u-vormige stijgingen in de drukslang ⑨ zitten of dat de slang oprolt.

→ De beste manier om lucht te laten ontsnappen, is door de drukslang uit te rekken, zodat deze omhoog loopt, gezien vanaf de pomp.

2.3.2 De drukslang aansluiten [afb. A3]

→ Sluit de drukslang ⑨ aan op de aansluiting aan de drukzijde ⑥.

→ Zorg dat de platte pakking ⑦ in het verbindingstuk ⑧ wordt gestoken.

Als u verschillende aansluitingen gebruikt, gebruikt u afdichtingstape op de buitendraad van de aansluitingen.

2.3.3 Sluit drukslang aan via het GARDENA-combisysteem

Een **GARDENA-pompaansluiting art. 1745** is bijvoorbeeld vereist voor het GARDENA-combisysteem.

Het GARDENA-combisysteem kan worden gebruikt voor het aansluiten van slangen van 19 mm (3/4 inch)/16 mm (5/8 inch) en 13 mm (1/2 inch).

Slangdiameter	Pompaansluiting	
13 mm (1/2 inch)	GARDENA-pompaansluitset	Art. nr 1750
16 mm (5/8 inch)	GARDENA-waterdief GARDENA-slangstuk	Art. 18222 Art. nr 18216
19 mm (3/4 inch)	GARDENA-pompaansluitset	Art. nr 1752

2.4 Tips

2.4.1 De bodemvochtigheidssensor aansluiten (optioneel voor art. nr. 9072) [afb. A4]

1. Controleer of opgeladen accu's of heroplaadbare accu's in de bodemvochtigheidssensor zijn geplaatst.
2. Plaats de bodemvochtigheidssensor in het bewateringsoppervlak.
3. Steek de plug ⑩ van de bodemvochtigheidssensor in de sensoraansluiting ⑪ op de pomp.

2.4.2 Een voorfilter (accessoire) installeren

Als een voorfilter te lang is, kan het in een andere positie worden geïnstalleerd (bijvoorbeeld horizontaal) in plaats van verticaal naar beneden gericht.

3. BEDIENING



GEVAAR!

Elektrische schok.

Letselgevaar door elektrische stroom.

→ Haal de stekker uit het stopcontact voordat u de pomp vult.

U kunt de automatic home & garden pompen van GARDENA art. nr. 9070 en art.nr. 9072 gebruiken met het eigen bedieningspaneel van het apparaat [afb. O3].

Art.nr. 9072 kan ook worden bediend via de GARDENA Bluetooth® app in combinatie met een mobiel apparaat.

3.1 De pomp starten/stoppen [afb. O1/O2/O3]

! LET OP!
Drooglopen van de pompeenheid
 → Vul de pomp langzaam met water tot ze overstroomt voordat u ze in bedrijf stelt.

3.1.1 De pomp voorbereiden

OPMERKING:
 De gespecificeerde hoogte voor zelf vullen (zie 8. TECHNISCHE GEGEVENS) wordt alleen bereikt wanneer de pomp vol is en de aanzuigslang omhoog wordt gehouden vlak vóór de drukuitlaat tijdens de eerste zelfaanzuigfase. Dit voorkomt dat het pompwater uit de drukslang kan lekken. Wanneer u een volledige aanzuigslang met terugslagklep gebruikt, hoeft u de drukslang niet omhoog te houden.

1. Verwijder aanzuigslang ② en aanzuigslang ⑨.
2. Schroef de dop ⑬ met de hand op de vulopening ⑫.
3. Trek het filter ⑱ uit de vulopening ⑫ met behulp van het verwijdergereedschap ⑳.
4. Vul de pomp langzaam met water via de vulopening ⑫ tot deze aan de aanzuigzijde lichtjes overstroomt ⑤ [afb. O1a].
5. Tap het resterende water in de drukslang ⑨ af.
6. Open de kranen en ventielen van alle verbruikers (aansluitgarnituren, kranen enz.).
- ✓ De lucht kan ontsnappen tijdens het aanzuigen.
7. Plaats het filter ⑱ weer terug.
8. Schroef de afdekking ⑬ met de hand op de vulopening ⑫ (gebruik geen gereedschap).
9. Schroef de aanzuigslang ② en de drukslang ⑨ los.

3.1.2 De pomp starten

1. Sluit de stekker van de voedingskabel aan op een stopcontact.
 2. Voor hoge aanzuighoogtes: Til de drukslang ⑨ op en houd deze ten minste 1,8 m boven de pomp vast tijdens het aanzuigproces.
 3. Druk op de knop on/off ⑭.
 - ✓ De voedings-led ⑮ gaat branden, de waterdruppel-led ⑯ knippert.
- Het aanzuigproces kan tot zes minuten duren.
- Als er na zes minuten geen water is verpompt, wordt de pomp uitgeschakeld en knippert de led ⑯ tweemaal (zie 6. PROBLEMEN OPLOSSEN).

Aanzuigproces geslaagd:

- De voedings-led ⑮ en de waterdruppel-led ⑯ gaan branden.
- De pomp staat nu in de automatische modus.

3.1.3 Automatische modus (normale werking)

In de automatische modus pompt de pomp water zodra de inschakeldruk te laag is. Met andere woorden, zodra een verbruiker (aansluitgarnituren, kraan enz.) wordt geopend.

Zodra de verbruiker is gesloten en er geen stroom meer wordt gedetecteerd, begint een vertragingstijd van 5 seconden totdat de motor wordt uitgeschakeld.

- ✓ Aan/uit-led brandt, waterdruppel-led is uit.

Zodra een verbruiker weer wordt geopend en de inschakeldruk te laag is, wordt de motor weer ingeschakeld.

3.1.4 "Directe start" activeren/deactiveren

Met de functie "Directe start" start de pomp zodra deze van voeding wordt voorzien.

1. Sluit de stekker van de voedingskabel aan op een stopcontact.
 2. Houd de knop on/off ⑭ ongeveer 3 seconden ingedrukt (10 seconden voor art. nr. 9072).
 - ✓ De waterdruppel-led ⑯ knippert vijf keer groen.
 - ✓ De functie "Directe start" wordt geactiveerd/gedeactiveerd.
 3. Ontkoppel de pomp van de voeding.
- Als "Directe start" is geactiveerd, start de pomp automatisch zodra de voeding de volgende keer wordt aangesloten.

3.1.5 De pomp stoppen

- Druk op de knop on/off ⑭.
- ✓ De pomp stopt.

3.2 Programma voor geringe hoeveelheid en waarschuwing voor druppelend water

3.2.1 Waarschuwing voor druppelend water

In het geval van een lek of een druppelende kraan daalt de druk continu onder de inschakeldruk en schakelt de pomp cyclisch in en uit.

Als de pomp cyclisch wordt in- en uitgeschakeld, wordt ze automatisch uitgeschakeld om ongewenste waterlekkage te voorkomen (als er druppelend water wordt gedetecteerd, knippert de led ⑯ vier keer, zie 7. STORINGEN VERHELPELEN).

3.2.2 Programma voor kleine hoeveelheden

Om ervoor te zorgen dat de pomp niet voortijdig wordt uitgeschakeld bij beoogd gebruik met kleine hoeveelheden water (bijv. wasmachines of druppelirrigatie), wordt de waarschuwing voor druppelend water pas na 60 minuten geactiveerd (programma voor geringe hoeveelheid).

Voor art. nr. 9072 kunnen de 60 minuten afzonderlijk worden aangepast in de app.

Het cyclisch in- en uitschakelen van de pomp tijdens het programma voor lage hoeveelheden heeft geen invloed op de levensduur van de pomp.

3.2.3 Werking van wasmachines

Bediening met wasmachines is ook mogelijk met een ECO-programma, omdat het programma voor lage hoeveelheden dit afzonderlijk kan herkennen van een lek en er geen fout wordt geactiveerd. Daardoor is een probleemloze werking van de wasmachine ook mogelijk gedurende meer dan 60 minuten.

3.2.4 Voor continue druppelirrigatie

Als het programma voor lage hoeveelheden langer dan 60 minuten moet worden gebruikt, moet de irrigatie ten minste 5 minuten worden onderbroken voordat de 60 minuten zijn verstreken. Het programma voor lage hoeveelheden kan vervolgens nog eens 60 minuten worden gebruikt.

3.3 Betekenis van de led-displays [afb. O3]

Aan/uit-led ⑮ brandt groen.	De pomp is gereed voor gebruik en staat onder druk.
Aan/uit-led ⑮ brandt groen. Waterdruppel-led ⑯ knippert groen.	De pomp bevindt zich in de aanzuigmodus of binnen de vertragingstijd van 5 seconden.
Aan/uit-led ⑮ licht groen op. Waterdruppel-led ⑯ licht groen op.	De pomp is in bedrijf en verpompt water.
Waterdruppel-led ⑯ knippert vijf keer groen.	De knop on/off ⑭ werd ca. 3 seconden ingedrukt (10 seconden voor art. nr. 9072). "Direct start" wordt in- of uitgeschakeld.
Bluetooth-led ⑰ knippert	De pomp bevindt zich in koppelingsmodus.
Bluetooth-verbinding geslaagd	De Bluetooth-led ⑰ gaat blauw branden.
Waterdruppel-led ⑰ knippert/licht rood op.	Zie 7. STORINGEN VERHELPELEN.

4. BEDIENING (ART. NR. 9072)

4.1 Download de GARDENA Bluetooth-app

→ Download de GARDENA Bluetooth®-app in de App Store (Apple) of in Google Play.



→ Of scan de QR-code.

Systeemeisen:
Ten minste Android 5.0/iOS 13.X

4.2 Een mobiel apparaat koppelen met de pomp

1. Sluit de stekker van de voedingskabel aan op een stopcontact.
 2. Houd de knop on/off ⑭ gedurende ca. 3 seconden ingedrukt.
 - ✓ De Bluetooth-led ⑰ knippert.
- U hebt nu 3 minuten de tijd om uw mobiele apparaat te koppelen.
3. Zorg dat er een duidelijke zichtlijn is tussen u en uw pomp. *Het bereik is afhankelijk van het mobiele apparaat.*
 4. Open de GARDENA Bluetooth-app en volg de instructies.

Verbinding geslaagd: De Bluetooth-led gaat blauw branden.

Verbinding mislukt: De Bluetooth-led gaat niet branden.

→ Probeer het opnieuw of neem contact op met de GARDENA Service voor hulp.

5. ONDERHOUD



GEVAAR!

Risico op letsel

- Risico op letsel door onbedoeld opstarten.
 → Haal de stekker uit het stopcontact.
 → Zorg ervoor dat alle onderdelen na onderhoud goed zijn vastgezet.

5.1 De pomp reinigen



GEVAAR!

Risico op letsel en materiële schade!

- Als u het product niet juist reinigt, kan dit mensen verwonden en het product beschadigen.
 → Dompel de pomp niet onder in water.
 → Gebruik geen hogedrukwaterstraal om de pomp te reinigen.
 → Gebruik geen agressieve chemicaliën, zoals benzine of oplosmiddelen, om het product te reinigen. Een aantal van deze stoffen kunnen belangrijke kunststoffen onderdelen vernietigen.

→ De ventilatiesleuven moeten altijd schoon zijn.

1. Maak het pomphuis schoon met een vochtige doek.
2. Reinig de ventilatiesleuven met een zachte borstel (gebruik geen scherpe voorwerpen).

5.2 De pomp spoelen

De pomp moet worden doorgespoeld nadat er gechloreerd water is gepompt.

1. Pomp lauwwarm water (max. 35 °C), eventueel met een milde reinigingsvloeistof (bijv. afwasmiddel), totdat het verpompte water helder is.
2. Voer de resten af volgens de lokale richtlijnen voor afvalverwerking.

5.3 Het filter en de terugslagklep reinigen [afb. M1]

Afhankelijk van de mate van watervervuiling moet het filter regelmatig worden gereinigd, uiterlijk als het niet goed werkt.

1. Sluit alle afsluitkleppen aan de aanzuigzijde.
2. Open eventuele afsluitkleppen in de toevoerleiding (aansluitgarnituur, waterstop, etc.).
 ✓ *Hierdoor wordt de druk aan de drukzijde afgelaten.*
3. Schroef de dop ⑬ met de hand op de vulopening ⑫.
4. Trek het filter ⑲ uit de vulopening ⑫ met behulp van het verwijdergereedschap ⑳.
5. Reinig het filter ⑲ en de terugslagklep ⑱ onder stromend water en, indien nodig, een zachte borstel of milde reinigingsvloeistof.
6. Monteer het filter ⑲ en de terugslagklep ⑱ in omgekeerde volgorde.

6. OPSLAG



Let op!

Vorstschade aan de pomp

- Bewaar de pomp op een vorstvrije plaats.

→ Het product moet uit de buurt van kinderen worden opgeborgen.

6.1 De pomp drukloos maken [afb. S1]

1. Haal de stekker uit het stopcontact.
2. Sluit alle afsluitkleppen in de aanzuigleiding.
3. Open eventuele afsluitkleppen in de toevoerleiding (aansluitgarnituur, waterstop, etc.).
 ✓ *Hierdoor wordt de druk aan de drukzijde afgelaten.*

6.2 De pomp aftappen [Afb. S1]

1. Schroef de dop ⑬ met de hand op de vulopening ⑫.
2. Plaats een emmer onder de pomp.
3. Open de aftapschroef ①.
4. Kantel de pomp iets in de richting van de afvoer (tot 80°).

✓ *De pomp wordt volledig afgetapt.*

6.3 De pomp opbergen [afb. S2]

1. Schroef de aanzuigslang ② en de drukslang ④ los.
2. Schroef de dop ⑬ met de hand op de vulopening ⑫ en de aftapschroef ① (zonder gereedschap te gebruiken).
3. Bewaar de pomp op een droge, beschutte en vorstvrije plaats.

7. STORINGEN VERHELPEN

BELANGRIJK!

Reparaties mogen uitsluitend worden uitgevoerd door serviceafdelingen van GARDENA of door gespecialiseerde dealers die zijn goedgekeurd door GARDENA.

→ Neem contact op met uw GARDENA-servicecentrum in geval van andere storingen: www.gardena.com/contact.

7.1 De rotor losmaken [afb. T1]

Als de rotor is geblokkeerd door verontreiniging, kan deze losgemaakt worden.

→ Draai de rotoras ⑳ rechtsom met een geïsoleerde schroevendraaier.

✓ *Dit maakt de geblokkeerde rotor los.*

7.2 Fouttabel voor 9070 en 9072

Probleem	Mogelijke oorzaak	Oplossing
Led ⑬ knippert eenmaal rood om de 3 seconden	Tijdens de inbedrijfstelling verpompt de pomp gedurende 30 seconden geen water, of is het filter niet geïnstalleerd of verstopt	
Pomp werkt, maar zonder aanzuiging.	De pomp is niet gevuld met de te verpompen vloeistof. Er kan geen lucht ontsnappen aan de drukzijde omdat de uitgangen aan de drukzijde zijn afgesloten.	→ Vul de pomp en controleer of er geen water lekt aan de drukzijde tijdens het aanzuigproces (zie 3. BEDIENING). → Open de uitgangen aan de drukzijde (zie 3. BEDIENING).
De pomp start niet	Filter is niet geïnstalleerd. Stromingsdetectie niet mogelijk.	→ Breng het filter aan (zie Het filter aanbrengen).
Led ⑬ knippert rood, tweemaal per 3 seconden	De pomp verpompt gedurende 6 minuten geen water tijdens de inbedrijfstelling.	
Watertoevoer onderbroken aan de aanzuigzijde.	Storing aan de aanzuigzijde.	→ Dompel het uiteinde van de aanzuigslang onder in water. → Verhelp eventuele lekken aan perszijde. → Reinig de terugslagklep aan aanzuigzijde en controleer de montagerichting. → Reinig het aanzuigfilter aan het uiteinde van de aanzuigslang. → Reinig de afdichting van het filterdeksel en draai het deksel volledig vast (zie "4. ONDERHOUD"). → Reinig het filter in de pomp. → Herhaal het primingproces, zie 1.9.2 De pomp starten.
	De pomp is onvoldoende gevuld met de te verpompen vloeistof. Er kan geen lucht ontsnappen aan de drukzijde omdat de uitgangen aan de drukzijde zijn afgesloten.	→ Vul de pomp en controleer of er geen water lekt aan de drukzijde tijdens het aanzuigproces (zie 3. BEDIENING). → Open de uitgangen aan de drukzijde (zie 3. BEDIENING).
	De aanzuigslang is vervormd of verbogen.	→ Gebruik een nieuwe aanzuigslang.
Led ⑬ knippert rood, drie keer per 3 seconden	De pomp verpompt gedurende 30 seconden geen water.	
Watertoevoer onderbroken aan de aanzuigzijde.	Storing aan de aanzuigzijde.	→ Dompel het uiteinde van de aanzuigslang onder in water. → Verhelp eventuele lekken aan perszijde. → Reinig de terugslagklep aan aanzuigzijde en controleer de montagerichting. → Reinig het aanzuigfilter aan het uiteinde van de aanzuigslang. → Reinig de afdichting van het filterdeksel en draai het deksel volledig vast (zie "4. ONDERHOUD"). → Reinig het filter in de pomp.
	De aanzuigslang is vervormd of verbogen.	→ Gebruik een nieuwe aanzuigslang.

Probleem	Mogelijke oorzaak	Oplossing
	De watertoevoer naar de pomp is onderbroken.	→ Controleer de aanzuigleiding op lekkage en verhelp deze indien nodig. → Tip: Het aanbrengen van een terugslagklep aan de aanzuigzijde kan helpen om het probleem te voorkomen.
Led 16 knippert rood, vier keer per 3 seconden	Het apparaat schakelt na 60 minuten automatisch uit.	
Er is druppelend water gedetecteerd.	Lekkage aan de drukzijde (bijv. druipkraan). De maximale duur van de waarschuwing voor druppelend water (programma voor geringe hoeveelheid 60 min.) is overschreden. De terugslagklep is geblokkeerd.	→ Verhelp eventuele lekken aan de drukzijde. → Beperk de bewateringsduur of onderbreek de bediening gedurende 5 minuten bij gebruik van het programma voor kleine hoeveelheden. → Verhoog het waterverbruik. → Reinig de terugslagklep (zie "De terugslagklep reinigen"). → Reinig het filter in de pomp.
All led's zijn uit		
Pomp start niet.	Onvoldoende vermogen. Aardlekschakelaar is geactiveerd (reststroom). Elektrische storing. De thermische stroomonderbreker is geactiveerd (motor oververhit). De waaier is geblokkeerd.	→ Controleer de zekering en de kabels. → Steek de stekker in het stopcontact. → Koppel de pomp los van de voeding en neem contact op met de GARDENA-service. → Koppel de pomp los van de voeding en neem contact op met de GARDENA-service. 1. Open alle afsluiters in de aanvoerlijn (druk aflaten). 2. Zorg voor voldoende ventilatie en laat de pomp ongeveer 20 minuten afkoelen. 1. Koppel de besproeiingspomp los van de voeding. 2. Maak de waaier los (zie "De waaier losmaken"). 3. Laat de pomp ca. 20 minuten afkoelen.
Debietsensorgesignaal is defect.	De debietsensor is vuil.	→ Reinig de debietsensor (zie "De debietsensor reinigen").

7.3 Fouttabel voor 9072

Probleem	Mogelijke oorzaak	Oplossing
Led 16 knippert rood, vijf keer om de 3 seconden	Water in de pomp kan bevroren (Buitentemperatuur lager dan 0°C).	
De pomp wordt uitgeschakeld.	Er bestaat een acuut risico op vorstschade.	→ Maak de pomp volledig leeg. → Bewaar de pomp op een vorstvrije plaats. → Stel de pomp buiten bedrijf bij buitentemperaturen onder 0°C.
Led 16 knippert rood, zes keer per 3 seconden	Max. looptijd bereikt	
De pomp wordt uitgeschakeld.	Uw vooraf ingestelde looptijdslimiet is bereikt.	→ Pas indien nodig de max. looptijd aan in de GARDENA Bluetooth®-app.
Led 16 licht rood op elke 3 seconden	Hardwarefout.	
De pomp wordt uitgeschakeld.	Er is een fout met de hardware van de pomp.	→ Koppel de pomp los van de voeding en neem contact op met de GARDENA-service.

8. TECHNISCHE GEGEVENS

Pomp	Eenheid	Waarde (art. nr. 9070)	Waarde (art. nr. 9072)
Nominaal vermogen	W	600	700
Netspanning	V (AC)	230	230
Netfrequentie	Hz	50	50
Max. toevoercapaciteit	l/h	4600	5000
Max. druk / Max. opvoerhoogte	bar/ m	4,0 / 40	4,3 / 43
Max. niveau voor zelfaanzuiging	m	8	8
Inschakeldruk	bar	1,5 ±0,2	1,5 ±0,2
Voedingskabel	m	1,5 (H07RN-F)	1,5 (H07RN-F)
Gewicht zonder kabel (ca.)	kg	6,7	7,4
Geluidsdruk niveau L_{PA}			
Afstand:			
1 m	dB	60	63
5 m	dB	47	49
10 m	dB	40	43
Geluidsvermogensniveau L_{WA}¹⁾ gemeten/gegarandeerd	dB(A)	68,7/ 71	71,5/ 74
Onzekerheid k_{WA}	dB(A)	2,58	2,28
Max. mediatemperatuur	°C	35	35

Meetmethoden volgens: 1) Richtlijn 2000/14/EU

9. TOEBEHOREN/ONDERDELEN

GARDENA-aanzuigslangen	Knik- en vacuumbestendig, verkrijgbaar in meters art. nr. 1720/1721 (19 mm (3/4")/25 mm (1 inch)) zonder aansluitarmaturen of in vaste lengtes art. nr. 9090/9091 compleet met aansluitarmaturen.	
GARDENA-aanzuigslang-aansluiting)	Voor aansluiting aan de aanzuigzijde.	Art. nr. 1723/1724
GARDENA-pompaansluitset	Voor aansluiting aan de drukzijde.	Art. nr. 1750/1752
GARDENA-aanzuigfilter met terugslagklep	Voor montage in de aanzuigslangen die in meters worden geleverd.	Art. nr. 9093
GARDENA-pompvoorfilter	Aanbevolen voor het pompen van water dat zand bevat.	Art. nr. 1730/1731
GARDENA-fonteinaanzuigslang	Voor vacuumbestendige aansluiting van de hydrofoorpomp op nortonpijpen of starre leidingen. Lengte 0,5 m. Met 33,3 mm (G1) binnendraad aan beide kant en.	Art. nr. 1729
GARDENA drijver voor zweepende aanzuiging	Kan worden bevestigd aan aanzuigfilter 9090/9092/9093 en maakt vuilvrije aanzuiging onder het wateroppervlak mogelijk.	Art. nr. 9094
GARDENA-snelkoppeling	Voor aansluiting aan drukzijde van drukslangen van 1 inch.	Art. nr. 7109/7103
GARDENA bodemvochtigheidsensor (voor art. nr. 9072)	Voor bewateren op basis van het vochtgehalte van de bodem.	Art. nr. 1867

10. SERVICE

De actuele contactgegevens van onze serviceafdeling zijn online te vinden op: www.gardena.com/contact

11. AFVOER

Verwijdering van het product:



Het symbool geeft aan dat het product geen huishoudelijk afval is. Recycle het product via uw lokale inzamelsysteem voor elektrische en elektronische apparatuur.

Dit draagt bij aan een juiste afvalverwerking aan het einde van de levensduur. Neem voor meer informatie contact op met de plaatselijke autoriteiten, de gemeentelijke afvalverwerkingsdienst, uw GARDENA-dealer of de winkel. Onjuist afvoeren kan negatieve gevolgen hebben voor het milieu en de volksgezondheid vanwege de mogelijke aanwezigheid van gevaarlijke stoffen.

BELANGRIJK!

→ Voor het product af via jouw plaatselijke recyclinginstantie.

no Automatisk pumpe for hjem og hage

Original bruksanvisning

1. SIKKERHETSINSTRUKSJONER	1
2. MONTERING	2
3. BRUK	2
4. DRIFT (ART.NR. 9072)	3
5. VEDLIKEHOLD	3
6. OPPBEVARING	4
7. FEILSØKING	4
8. TEKNISKE DATA	5
9. TILBEHØR/RESERVEDELER	5
10. SERVICE	5
11. KASSERING	5

1. SIKKERHETSINSTRUKSJONER

1.1 Symboler på produktet



→ Les bruksanvisningen.

1.2 Generelle sikkerhetsinstruksjoner

1.2.1 Generelle sikkerhetsadvarsler for pumpe



FARE!

Elektrisk støt

Fare for skade fra elektrisk strøm.

- Produktet må få strømtilførsel fra en reststrømenhet (RCD) med vurdert strømutløsning på ikke mer enn 30 mA.
- Koble produktet fra strømuttaket før avvikling, vedlikehold eller erstatning av deler.
- Sørg for at pumpens tilkobling til strømmettet er utilgjengelig for andre, for eksempel barn.

1.3 Sikkerhetsinstruksjoner for pumper

1.3.1 Sikre arbeidsrutiner

Vanntemperaturen må ikke overstige 35 °C.

Pumpen må ikke brukes når det er personer i vannet.

1.3.2 Sikkerhetsbryter

Termiske overbelastningsbrytere: Den integrerte termiske motorbeskyttelsen slår av pumpen i tilfelle overbelastning. Pumpen er klar til bruk igjen når motoren er tilstrekkelig avkjølt.

1.4 Ekstra sikkerhetsinstruksjoner

1.4.1 Bruksområder

Dette produktet kan brukes av barn over 8 år og personer med nedsatte fysiske, sansemessige eller kognitive funksjonsnedsettelse, eller personer uten erfaring og kunnskap, forutsatt at de er under tilsyn eller har blitt gitt instruksjoner om hvordan de skal bruke produktet på en sikker måte, og er klar over farene forbundet med bruk av apparatet. Barn skal ikke leke med produktet. Rengjøring og brukervedlikehold må ikke utføres av barn uten tilsyn, med mindre de er 8 år eller eldre og er under tilsyn.

Det anbefales at barn under 16 år ikke bruker produktet.

GARDENA automatisk pumpe for hjem og hage er beregnet for pumping av grunnvann, regnvann, springvann og klorvann i private hager og kolonihager.

Produktet er ikke ment for profesjonell bruk.

Produktet er ikke ment for permanent bruk.

1.4.2 Transportvæsker

GARDENA automatisk pumpe for hjem og hage skal bare brukes til å pumpe vann. Pumping av saltvann og skittent vann vil skade pumpen.



ADVARSEL!

Fare for personskade

- Unngå å pumpe etsende, svært brennbare eller eksplosive stoffer (for eksempel bensin, parafin, nitrocellulose-tynnere), oljer, mineralolje eller næringsmidler.

1.4.3 Ekstra instruksjoner for elektrisk sikkerhet:



FARE!

Risiko for hjertestans

Dette produktet danner et elektromagnetisk felt når det er i bruk. Dette elektromagnetiske feltet kan påvirke funksjonaliteten til aktive eller passive medisinske implantater (f.eks. pacemakere), noe som kan føre til alvorlig personskade eller død.

- Rådfør deg med legen din og produsenten av implantatet før du bruker dette produktet.
- Du må ta støpselet ut av stikkontakten etter at du har brukt produktet.

- Plasser pumpen i en stabil og flomsikker stilling, slik at den ikke kan falle ned i vannet.
- Plasser pumpen på trygg avstand (min. 2 m) fra transportvæskan.
- En godkjent personvernbyrter kan brukes som en ekstra sikkerhetsfunksjon for reststrømenheten (RCD). Spør en kvalifisert elektriker om dette.
- Informasjonen på typeskiltet må stemme overens med hovedstrømdataene.
- Koble fra pumpen før noen går ned i et svømmebasseng som er koblet til den.
- Hvis hovedstrømkabelen til denne maskinen er skadet, må den skiftes av produsenten eller produsentens servicepersonale eller en tilsvarende kvalifisert person for å unngå fare.
- Beskytt hovedkontakten og hovedstrømledningen mot varme, olje eller skarpe kanter.
- Ikke bær pumpen etter kabelen eller bruk kabelen til å fjerne støpselet fra stikkontakten.
- Sett opp pumpen på et sted der det ikke er fare for oversvømmelser.
- Unngå hyppig bruk av pumpen i våte eller fuktige omgivelser.
- Kontroller forbindelseskabelen med jevne mellomrom.
- Utfør alltid en visuell kontroll av pumpen (spesielt hovedstrømkabelen og støpselet) før bruk.
- En skadet pumpe skal ikke brukes.
- Det er viktig at pumpen kontrolleres av GARDENA Service hvis den er skadet.
- Elektriske endringer må bare utføres av en kvalifisert elektriker.
- Koble pumpen fra strømmettet før du fyller den, tar den ut eller utfører vedlikehold på den.
- Ta hensyn til generatorprodusentens advarsler når du bruker pumpene våre med en generator.

1.4.4 Skjøteledning

Når du bruker skjøteledninger, må de være i samsvar med minimumstverrsnittet i følgende tabell:

Spenning	Kabellengde	Tverrsnitt
230–240 V/50 Hz	Opptil 20 m	1,5 mm ²
230–240 V/50 Hz	20–50 m	2,5 mm ²

1.4.5 Ekstra instruksjoner om personlig sikkerhet



FARE!

Fare for kvelning

Mindre deler kan lett svelges.

- Hold små barn på avstand når du monterer produktet.



FARE!

Fare for skade fra varmt vann

Vannet som pumpes, er under trykk og kan forårsake skade hvis det treffer kroppen eller øynene direkte.

- Koble pumpen fra strømmettet, og la vannet avkjøles.
- Ikke åpne lokk eller koblinger når vannet er varmt.

- Ikke bruk produktet hvis du er trett eller påvirket av rusmidler eller legemidler. Et øyeblikks uoppmerksomhet under bruk av pumpen kan føre til alvorlig personskade.
- Før du starter på nytt, må du kontrollere at inntaksvanntilførselen er riktig, og fylle pumpen helt med vann.
- Slangor eller rør kan de bli svært varme hvis utsettes for solen.
- Ikke bruk produktet med håret løst.
- Ikke koble pumpen til drikkevannforsyningen.
- For å hindre at pumpen går tørr, må du sørge for at sugeslangeenden alltid er i transportmediet.
- Når du fyller pumpen med vann, må du passe på at ingen slanger eller forbrukere er koblet til pumpen, og at pumpen er vannrett generelt.
- Før pumpen startes opp, må du fylle den sakte med vann til den flyter over.
- Kontroller at kablene ikke har en knekk.
- Sand og andre slipende materialer fører til raskere slitasje og redusert pumpeytelse.
- Hvis vannet inneholder mye sand, må du bruke et ekstra forfilter for pumpen.
- Pumping av forurenset vann, som for eksempel inneholder steiner, furunåler osv., kan skade pumpen.

2. MONTERING



FARE!

Fare for personskade.

Det er fare for personskade hvis produktet starter utilsiktet.
→ Koble produktet fra strømuttaket før du installerer produktet.

2.1 Velge installasjonssted

- Pumpen må installeres på et sted der det ikke er fare for oversvømmelser, med tilstrekkelig ventilasjon rundt ventilasjonsåpningene.
- Den må være minst 5 cm fra vegger.
- Den må plasseres minst 2 m fra åpent vann.
- Installasjonsstedet må være jevnt, fast og gi pumpen et sikkert fotfeste.
- Overflaten må ha lav vibrasjon (f.eks. ikke plasser den på metallplater eller plasttanker) for å sikre stillegående drift.
- Installer pumpen høyere enn vannoverflaten du skal pumpe, om det er mulig. Hvis dette ikke er mulig, installerer du en vakuumbestandig avstengningsventil mellom pumpeenheten og sugeslangen.
- Hvis enheten installeres under vannivået, må det installeres en avstengningsenhet for å unngå uønsket vanntap.
- Installer pumpen slik at du kan plassere en beholder i passende størrelse under tappeskruen ① for tømning av pumpen.
- For å hindre at det lekker vann på gulvet under tømmeprosessen og for at pumpen skal tømmes helt, må det være mulig å vippe pumpen fremover ca. 80° mot tappeskruen ①.

2.2 Koble slangen til sugesiden [fig. A2]

2.2.1 Forberedelse

Sugesidetilkoblingen ⑤ er montert med en utvendig gjenge på 33,3 mm (G 1").

Koblingsstykket ③ på sugesiden må bare trekkes til for hånd [fig. A2/A2b].

For å redusere tiden det tar å gjenoppta sugingen, anbefaler vi å bruke en sugeslange med tilbakestrømsperre som hindrer at sugeslangen tappes av automatisk etter at pumpen er slått av [fig. A2c].

Hvis luft trekkes inn i sugesystemet, kan det føre til funksjonstap og økt støy.

→ Koble til sugesystemet på en forsiktig måte.

→ Kontroller tetningen med jevne mellomrom, og skift den ut om nødvendig.

Ikke bruk modulbaserte vannslangekomponenter på sugesiden.

En vakuumbestandig sugeslange må brukes på sugesiden:

- For eksempel **GARDENA-sugesett, art.nr. 9090 / 9091 / 9092**
- eller **GARDENA sugeslange til rørbrønn art.nr. 1729.**
- Koble sugeslangene ② uten en gjenget forbindelse til tilkoblingen på sugesiden ved hjelp av et koblingsstykke for sugeslange ③ (for eksempel **art.nr. 1723/1724**), og sørg for at det er lufttett.

Merk: Lekkasje på sugesiden er ikke synlige.

Det finnes to typer tilkoblingsystemer:

- **Utformet for en flat pakning:**

Det er ikke nødvendig med gjengetape.

→ Kontroller at den flate pakningen ④ er satt inn i koblingsstykket til sugeslangen og ikke er skadet.

- **Utformet for gjengetape:**

Krever ingen flat pakning.

Et uegnet forseglingsystem kan føre til lekkasjer.

→ Bruk det medfølgende forseglingsystemet til dette formålet.

2.2.2 Koble til sugeslangen [fig. A2]

1. Kontroller at den flate pakningen ④ er satt inn i koblingsstykket til sugeslangen.
 2. Skru den vakuumbestandige sugeslangen ② på koblingen på sugesiden (IN) ⑤, slik at den er lufttett.
- Koblingsstykket til sugeslangen må installeres rett [fig. A2a].
3. Før sugeslangen ② slik at den er rett og ikke vridd.
 4. For sugehøyder over 3 m: Fest også sugeslangen ② (for eksempel til en trestokk).

✓ Dette fjerner vekten fra sugeslangen av pumpen.

→ Hvis vannet har svært fin forurensning, anbefaler vi et Gardena-pumpeforfilter, art. 1730/1731, i tillegg til det integrerte filteret.

2.3 Koble slangen til trykksiden [fig. A3]

2.3.1 Forberedelse

For å sikre god lufting må du ikke koble til trykkslangen før pumpen er fylt (se „3.1 Pumpe starten / stoppen [Abb. O1 / O2 / O3]“).

Koblingen på trykksiden er utstyrt med en 33,3 mm (G 1") utvendig gjenge.

Tilkoblingsstykket ⑧ på trykksiden må bare trekkes til for hånd.

Et fast rør må installeres i en oppadgående vinkel, slik at vann kan strømme tilbake til pumpen på trykksiden.

Viktig ved permanent installasjon:

Hvis produktet installeres permanent i et lukket rom, bør du bare bruke bøyelige slanger (f.eks. forsterkede slanger) til å koble til vannforsyningen, heller enn stive rør. Fleksible slanger reduserer støynivået og forhindrer skader som forårsakes av plutselige trykkendringer. Faste rør må installeres med fall de første 2 m. For å unngå skade på gjengene må eventuelle metallforbindelser monteres forsiktig og presist.

Pumpens leveringsmengde kan brukes effektivt ved å koble til slanger på 19 mm (3/4") i kombinasjon med følgende:

- **GARDENA pumpekoblingssett art.nr. 1752**
- Slanger på 25 mm (1") med **GARDENA hurtiggjengekobling med hunngjenger, art.nr. 7109 / hurtigkobling for slangekobling, art. nr. 7103.**

1. Hold eller fest trykkslangen ⑨ loddrett for å hindre at den får knekk på det loddrette pumpeuttaket.

2. Legg trykkslangen ⑨ flatt på bakken, og kontroller at det ikke er noen U-formede forhøyninger i trykkslangen ⑨ eller kveilede slanger.

→ Den beste måten å slippe ut luft på, er at trykkslangen strekkes ut, slik at den går oppover fra pumpen.

2.3.2 Koble til trykkslangen [fig. A3]

→ Koble trykkslangen ⑨ til koblingen på trykksiden ⑥.

→ Kontroller at den flate pakningen ⑦ er satt inn i koblingsstykket ⑧.

Hvis du bruker forskjellige tilkoblinger, bruker du gjengetape på hangjengene på koblingene.

2.3.3 Koble til trykkslangen via GARDENA-kombisystemet

En **GARDENA-pumpekoblingsstykke, art.nr. 1745** er, for eksempel, nødvendig for GARDENA-kombisystemet.

GARDENA-kombisystemet kan brukes til å koble til slanger på 19 mm (3/4") / 16 mm (5/8") og 13 mm (1/2").

Slangediameter	Pumpekobling	
13 mm (1/2")	GARDENA-pumpekoblingssett	Art.nr. 1750
16 mm (5/8")	GARDENA-krankobling GARDENA-slangekobling	Art. 18222 Art.nr. 18216
19 mm (3/4")	GARDENA-pumpekoblingssett	Art.nr. 1752

2.4 Tips

2.4.1 Tilkobling av jordfuktighetssensor (valgfritt for art. nr. 9072) [fig. A4]

1. Kontroller at ladede batterier eller oppladbare batterier er satt inn i jordfuktighetsføleren.
2. Plasser jordfuktighetsføleren i vanningsområdet.
3. Sett inn pluggen ⑩ fra jordfuktighetssensoren i sensortilkoblingen ⑪ på pumpen.

2.4.2 Montere et forfilter (tilbehør)

Hvis et forfilter er for langt, kan det installeres i en annen posisjon (for eksempel vannrett) i stedet for loddrett vendt nedover.

3. BRUK



FARE!

Elektrisk støt.

Fare for skade fra elektrisk strøm.
→ Koble produktet fra strømuttaket før du fyller pumpen.

GARDENA automatisk pumpe for hjem og hage, art.nr. 9070 og art. nr. 9072, kan brukes via enhetens eget kontrollpanel [fig. O3].

Art.nr. 9072 kan også styres via GARDENA Bluetooth®-appen sammen med en mobil enhet.

3.1 Starte/stoppe pumpen [fig. O1/O2/O3]



FORSIKTIG!

Tørrkjøring av pumpeenheten

→ Før pumpen startes opp, må du fylle den sakte med vann til den flyter over.

3.1.1 Klargjøring av pumpen

MERK:

Det spesifiserte maksimale selvfillnivået (se 8. TEKNISK INFORMASJON) nås bare når pumpen er full og trykkslangen holdes høyt oppe direkte oppstrøms for utgangen i løpet av den første selvfillingsfasen. Dette sikrer at væsken som pumpes, ikke kan lekk fra trykkslangen. Hvis du bruker en full sugeslange med tilbakeslagsventil, er det ikke nødvendig å holde trykkslangen opp.

1. Ta av sugeslangen ② og trykkslangen ⑨.
2. Skru hetten ⑬ på påfyllingsåpningen ⑫ for hånd.
3. Trekk filteret ⑲ ut av påfyllingsåpningen ⑫ ved hjelp av fjerningsverktøyet ⑳.
4. Fyll pumpen sakte med vann via påfyllingsåpningen ⑫ til det renner litt over på sugesiden ⑤ [fig. O1a].
5. Tøm det gjenværende vannet i trykkslangen ⑨.
6. Åpne kranene og ventilene på alle uttak (vanningstillbehør, kraner osv.).
✓ *Luften kan slippe ut under suging.*
7. Sett inn filteret ⑲ på nytt.
8. Skru dekselet ⑬ på påfyllingsåpningen ⑫ for hånd (ikke bruk verktøy).
9. Koble til sugeslangen ② og trykkslangen ⑨.

3.1.2 Starte pumpen

1. Koble strømkabelpluggen til et hovedstrømuttak.
2. For høye sugehøyder: Løft og hold trykkslangen ⑨ minst 1,8 m loddrett over pumpen under priming-prosessen.
3. Trykk på av/på-knappen ⑭.
✓ *Strømlampen ⑮ lyser, og lampen for vannråper ⑯ blinker.*
→ Priming-prosessen kan ta opptil seks minutter.
→ Hvis det ikke er pumpet vann etter seks minutter, slår pumpen seg av og lampen ⑯ blinker to ganger (se 6. FEILSØKING).

Priming vellykket:

- *Strømlampen ⑮ og lampen for vannråper ⑯ lyser.*
- Pumpen er nå i automatisk modus.

3.1.3 Automatisk modus (normal drift)

I automatisk modus pumper pumpen vann så snart innkoblingstrykket er undertrykket. Med andre ord, så snart et uttak (vanningsutstyr, kran osv.) åpnes.

Når uttaket lukkes og det ikke lenger registreres gjennomstrømning, starter en forsinkelsestid på fem sekunder før motoren slås av.

- ✓ *Strømlampen lyser, lampen for vannråper er av.*

Når et uttak åpnes igjen og innkoblingstrykket er undertrykket, slås motoren på igjen.

3.1.4 Aktiver/deaktiver «Direkte start»

Pumpen starter med «Direkte start»-funksjonen så snart den er forsynt med strøm.

1. Koble strømkabelpluggen til et hovedstrømuttak.
2. Trykk på og hold inne av/på-knappen ⑭ i ca. tre sekunder (ti sekunder for art.nr. 9072).
✓ *Lampen for vannråper ⑯ blinker grønt fem ganger.*
✓ *Funksjonen «Direkte start» er aktivert/deaktivert.*
3. Koble pumpen fra strømforsyningen.
→ Hvis «Direkte start» er aktivert, starter pumpen automatisk neste gang den får strømtilførsel.

3.1.5 Stoppe pumpen

- Trykk på av/på-knappen ⑭.
✓ *Pumpen stopper.*

3.2 Program for små mengder og advarsel om dryppende vann

3.2.1 Advarsel om dryppende vann

Ved lekkasje eller dryppende kran faller trykket kontinuerlig under innkoblingstrykket, og pumpen slår seg av og på i sykluser.

Hvis pumpen slår seg av og på i sykluser, slås den automatisk av for å unngå uønsket vannlekkasje (hvis det oppdages dryppende vann, blinker lampen ⑯ fire ganger, se 7. FEHLERBEHEBUNG).

3.2.2 Program for små mengder

For å unngå at pumpen slår seg av for tidlig ved tilsiktet bruk med små vannmengder (f.eks. vaskemaskiner eller dryppvanning), aktiveres advarselen om dryppende først etter 60 minutter (program for små mengder).

For art.nr. 9072 kan de 60 minuttene justeres individuelt i appen.

Å slå pumpen av og på igjen i løpet av programmet for små mengder har ingen innvirkning på pumpens levetid.

3.2.3 Drift med vaskemaskiner

Drift med vaskemaskin er mulig også med ECO-program, fordi programmet med små mengder kan skille dette fra en lekkasje og det utløses dermed ikke feil. Problemfri drift med vaskemaskiner er derfor mulig også i over 60 minutter.

3.2.4 Ved kontinuerlig dryppvanning

Hvis programmet for små mengder skal brukes i mer enn 60 minutter, må vanning avbrytes i minst 5 minutter før de 60 minuttene er utløpt. Programmet for små mengder kan da brukes i ytterligere 60 minutter.

3.3 Betydningen av LED-lampene [fig. O3]

Strømlampen ⑮ lyser grønt.	Pumpen er klar til bruk og under trykk.
Strømlampen ⑮ lyser grønt. Lampen for vannråper ⑯ blinker grønt.	Pumpen er i primingmodus eller i den fem sekunder lange forsinkelsestiden.
Strømlampen ⑮ lyser grønt. Lampen for vannråper ⑯ lyser grønt.	Pumpen er i drift og pumper vann.
Lampen for vannråper ⑯ blinker grønt fem ganger.	Av/på-knappen ⑭ ble trykket inn i ca. tre sekunder (ti sekunder for art. nr. 9072). «Direkte start» er slått på eller av.
Bluetooth-lampen ⑰ blinker	Pumpen er i hvilemodus.
Bluetooth-tilkobling vellykket	Bluetooth-lampen ⑰ lyser blått.
Lampen for vannråper ⑯ blinker/lyser rødt	Se 7. FEHLERBEHEBUNG.

4. DRIFT (ART.NR. 9072)

4.1 Laste ned GARDENA Bluetooth-appen

→ Last ned den gratis GARDENA Bluetooth®-appen fra App Store (Apple) eller Google Play.



→ Du kan også skanne QR-koden.

Systemkrav:
Android 5.0 / iOS 13.X eller nyere

4.2 Pare en mobilenhet med pumpen

1. Koble strømkabelpluggen til et hovedstrømuttak.
2. Trykk på og hold inne av/på-knappen ⑭ i ca. tre sekunder.
✓ *Bluetooth-lampen ⑰ blinker.*
→ Du har nå tre minutter til å pare mobilenheten din.
3. Sørg for at det er et klart synsfelt mellom deg og pumpen. *Rekkevidden avhenger av den mobile enheten.*
4. Åpne GARDENA Bluetooth-appen, og følg instruksjonene.

Vellykket tilkobling: Bluetooth-lampen lyser blått.

Tilkobling mislyktes: Bluetooth-lampen lyser ikke.

→ Prøv igjen, eller kontakt GARDENA Service for å få hjelp.

5. VEDLIKEHOLD



FARE!

Fare for personskade

Fare for personskade på grunn av utilsiktet oppstart.

- Koble pluggen fra stikkontakten.
- Sørg for at alle deler er godt festet etter vedlikehold.

5.1 Rengjøring av pumpen



FARE!

Fare for personskader og skade på eiendom!

Hvis du ikke rengjør produktet ordentlig, kan det skade personer og skade produktet.

- Pumpen må ikke senkes ned i vann.
- Ikke bruk en vannstråle med høyt trykk til å rengjøre pumpen.
- Ikke bruk kraftige kjemikalier, inkludert bensin eller løsemidler, til å rengjøre produktet. Enkelte av disse stoffene kan ødelegge viktige plastdeler.

→ Ventilasjonsåpningene må alltid holdes rene.

1. Rengjør pumpehuset med en fuktig klut.
2. Rengjør ventilasjonsåpningene med en myk børste (ikke bruk skarpe objekter).

5.2 Skulle pumpen

Pumpen må skylles etter at den har pumpet klorvann.

1. Pump lunkent vann (maks. 35 °C), gjerne med en mild rensesvæske (f.eks. oppvaskmiddel), til vannet som pumpes er klart.
2. Kast restene i henhold til lokale retningslinjer for avfallshåndtering.

5.3 Rengjøre filteret og tilbakeslagsventilen [fig. M1]

Filteret bør rengjøres med jevne mellomrom, avhengig av forurensningsnivået, senest hvis det oppstår feil.

1. Lukk alle stengeventilene på sugesiden.
2. Åpne eventuelle avstengningsventiler på utgangsrøret (vanningstilbehør, vannstopper osv.).
 - ✓ Dette gjør at trykket i trykksiden reduseres.
3. Skru hetten ⑬ på påfyllingsåpningen ⑫ for hånd.
4. Trekk filteret ⑱ ut av påfyllingsåpningen ⑫ ved hjelp av fjerningsverktøyet ⑳.
5. Rengjør filteret ⑱ og tilbakeslagsventilen ⑲ under rennende vann, og bruk om nødvendig en myk børste eller mildt rengjøringsmiddel.
6. Monter filteret ⑱ og tilbakeslagsventilen ⑲ i motsatt rekkefølge.

6. OPPBEVARING



Obs!

Frostskade på pumpen

→ Oppbevar pumpen på et sted der den ikke utsettes for frost.

→ Produktet må oppbevares utilgjengelig for barn.

6.1 Redusere trykket i pumpen [fig. S1]

1. Koble pluggen fra stikkontakten.
2. Lukk alle avstengningsventiler på sugeledningen.
3. Åpne eventuelle avstengningsventiler på utgangsrøret (vanningstilbehør, vannstopper osv.).
 - ✓ Dette gjør at trykket i trykksiden reduseres.

6.2 Tømme pumpen [fig. S1]

1. Skru hetten ⑬ på påfyllingsåpningen ⑫ for hånd.
2. Plasser en bøtte under pumpen.
3. Åpne tappeskruen ①.
4. Vipp pumpen lett mot tappeåpningen (opptil 80°).
 - ✓ Pumpen tømmes helt.

6.3 Oppbevare pumpen [fig. S2]

1. Skru av sugeslangen ② og trykkslangen ⑨.
2. Skru lokket ⑬ på påfyllingsåpningen ⑫ og tappeskruen ① for hånd (uten verktøy).
3. Lagre pumpen på et tørt, tildekket og frostsikkert sted.

7. FEILSØKING

VIKTIG!

Reparasjoner skal bare utføres av GARDENA-serviceavdelinger eller spesialforhandlere som er godkjent av GARDENA.

→ Ta kontakt med GARDENA-servicenteret hvis det oppstår andre feil: www.gardena.com/contact.

7.1 Løse løpehjulet [fig. T1]

Løpehjulet kan frigjøres hvis det er blokkert av forurensning.

→ Drei løpehjulsakselen ⑳ med klokken med en isolert skrutrekker.



✓ Dette løsner det blokkerte løpehjulet.

7.2 Feiltabell for 9070 og 9072

Problem	Mulig årsak	Løsning
Lampen ⑯ blinker rødt én gang hvert tredje sekund	Ved oppstart pumper ikke pumpen vann på 30 sekunder, eller filteret er ikke installert eller er blokkert	
Pumpen kjører, men suger ikke.	Pumpen er ikke fylt med væske som skal pumpes.	→ Fyll pumpen opp og sørg for at vannet ikke renner ut på trykksiden under primingprosessen (se 3. DRIFT).
	Luft slipper ikke ut på trykksiden fordi uttakene på trykksiden er lukket.	→ Åpne uttakene på trykksiden (se 3. DRIFT).
Pumpen starter ikke.	Filter er ikke installert. Deteksjon av gjennomstrømming er ikke mulig.	→ Installer filteret (se Monter filteret).
Lampen ⑯ blinker rødt to ganger hvert tredje sekund	Pumpen pumper ikke vann i løpet av seks minutter ved oppstart.	
Vannforsyning på sugesiden er avbrutt.	Feil på sugesiden.	→ Senk enden av sugeslangen ned i vann. → Reparer mulige lekkasjer på trykksiden. → Rengjør tilbakeslagsventilen på sugeledningen og kontroller installasjonsretningen. → Rengjør sugefilteret i enden av sugeslangen. → Rengjør tetningen på filterdekslet, og trekk til dekslet helt (se 4. VEDLIKEHOLD). → Rengjør filteret i pumpen. → Gjenta primingprosessen, se 3.1.2 Pumpe starten.
	Pumpen er ikke tilstrekkelig fylt med væske som skal pumpes.	→ Fyll pumpen opp og sørg for at vannet ikke renner ut på trykksiden under primingprosessen (se 3. DRIFT).
	Luft slipper ikke ut på trykksiden fordi uttakene på trykksiden er lukket.	→ Åpne uttakene på trykksiden (se 3. DRIFT).
	Sugeslangen er deformert eller bøyd.	→ Bruk en ny sugeslange.
Lampen ⑯ blinker rødt tre ganger hvert tredje sekund	Pumpen pumper ikke vann under drift i 30 sekunder.	
Vannforsyning på sugesiden er avbrutt.	Feil på sugesiden.	→ Senk enden av sugeslangen ned i vann. → Reparer mulige lekkasjer på trykksiden. → Rengjør tilbakeslagsventilen på sugeledningen og kontroller installasjonsretningen. → Rengjør sugefilteret i enden av sugeslangen. → Rengjør tetningen på filterdekslet, og trekk til dekslet helt (se 4. VEDLIKEHOLD). → Rengjør filteret i pumpen.
	Sugeslangen er deformert eller bøyd.	→ Bruk en ny sugeslange.
	Vanntilførselen til pumpen er avbrutt.	→ Kontroller sugeslangen for lekkasjer og utbedre dem om nødvendig. → Tips: Å montere tilbakeslagsventilen på sugesiden kan bidra til å unngå problemet.

Problem	Mulig årsak	Løsning
Lampen  blinker rødt fire ganger hvert tredje sekund	Pumpen slår seg av automatisk etter 60 minutter.	
Dryppende vann ble oppdaget.	Lekkasje på trykksiden (f.eks. kran som drypper). Maksimal varighet for advarsel (program for små mengder 60 min.) ble overskredet. Tilbakeslagsventilen er blokkert.	→ Eliminer mulige lekkasjer på trykksiden. → Når du bruker programmet for små mengder, må du avkorte varigheten på vanningen eller avbryte driften i fem minutter. → Øk vannforbruket. → Rengjør tilbakeslagsventilen (se Rengjøre tilbakeslagsventilen). → Rengjør filteret i pumpen.
Alle LED-lampene er av		
Pumpen starter ikke.	Ingen strøm. RCD-bryteren er utløst (reststrøm). Elektrisk feil. Den termiske overbelastningsbryteren har blitt aktivert (overopphetet motor). Impelleren er blokkert.	→ Kontroller sikringene og kablene. → Koble til støpselet. → Koble pumpen fra strømforsyningen og ta kontakt med GARDENA Service. → Koble pumpen fra strømforsyningen og ta kontakt med GARDENA Service. 1. Åpne alle avstengningsenheter i utgangsrøret (slipp opp trykket). 2. Sørg for tilstrekkelig ventilasjon og la pumpen kjøle seg ned i ca. 20 minutter. 1. Koble hagepumpen fra strømforsyningen. 2. Løsne impelleren (se «Løsne impelleren».) 3. La pumpen avkjøles i ca. 20 minutter.
Signalet fra mengdeføleren er defekt.	Gjennomstrømningsføleren er skitten.	→ Rengjør filteret (se Rengjøre filteret).

7.3 Feiltabell for 9072

Problem	Mulig årsak	Løsning
Lampen  blinker rødt fem ganger hvert tredje sekund	Vann i pumpen kan fryse (utetemperatur under 0 °C).	
Pumpen slås av.	Det er stor fare for frostskaide.	→ Tøm pumpen helt. → Oppbevar pumpen på et frostsikkert sted. → Ta pumpen ut av drift ved utetemperaturer under 0 °C.
Lampen  blinker rødt seks ganger hvert tredje sekund	Maks. driftstid er nådd.	
Pumpen slås av.	Den forhåndsinnstilte driftstidsgrensen er nådd.	→ Juster maks. driftstid i GARDENA Bluetooth®-appen om nødvendig.
Lampen  lyser rødt hvert tredje sekund	Maskinvarefeil.	
Pumpen slås av.	Det er en feil i maskinvaren til pumpen.	→ Koble pumpen fra strømforsyningen og ta kontakt med GARDENA Service.

8. TEKNISKE DATA

Pumpe	Enhet	Verdi (art.nr. 9070)	Verdi (art.nr. 9072)
Nominell effekt	W	600	700
Nettspenning	V (AC)	230	230
Nettfrekvens	Hz	50	50
Maks. leveringskapasitet	l/t	4600	5000
Maks. trykk / Maks. leveringstrykk	bar/m	4,0 / 40	4,3 / 43
Maks. selv-priming høyde	m	8	8
Innkoblingstrykk	bar	1,5 ± 0,2	1,5 ± 0,2
Strømkabel	m	1,5 (H07RN-F)	1,5 (H07RN-F)
Vekt uten kabel (ca.)	kg	6,7	7,4
Lydtryknivå L_{PA}			
Distanse:	1 m	dB	60
	5 m	dB	47
	10 m	dB	40
Støynivå L_{WA}¹⁾ målt/garantert	dB(A)	68,7/ 71	71,5/ 74
Usikkerhet k_{WA}	dB(A)	2,58	2,28
Maks. medietemperatur	°C	35	35

Målemetoder i henhold til: 1) Direktiv 2000/14/EU

9. TILBEHØR/RESERVEDELER

GARDENA-sugeslanger	Knekk- og vakuumbestandig, tilgjengelig enten i meter art.nr. 1720/1721 (19 mm (3/4") / 25 mm (1")) uten tilkoblinger eller som fast lengde art.nr. 9090/9091 komplett med koblinger.	
GARDENA-kobling for sugeslange)	For kobling på sugesiden.	Art.nr. 1723/1724
GARDENA-pumpekoblingssett	For tilkobling på trykksiden.	Art.nr. 1750/1752
GARDENA-innsugningsfilter med tilbakestrømsperre	For montering i sugeslanger levert i meter.	Art.nr. 9093
GARDENA-pumpeforfilter	Anbefales for pumping av vann som inneholder sand.	Art.nr. 1730/1731
GARDENA-sugeslange med fontene	For vakuumbestandig tilkobling av pumpen til rørbrønner eller faste rør. Lengde 0,5 m med hunninger på 33,3 mm (G1) på begge sider.	Art.nr. 1729
GARDENA-flottør for flytende innsug	Kan festes til sugefilter 9090/9092/9093 og gir mulighet for smussfritt innsug under vannoverflaten.	Art.nr. 9094
GARDEN-hurtigkobling	For tilkobling av trykkslanger på trykkslanger som er 1".	Art.nr. 7109/7103
GARDENA jordfuktighetsføler (for art.nr. 9072)	For vanning, avhengig av jordfuktighet.	Art.nr. 1867

10. SERVICE

Du finner oppdatert kontaktinformasjon for serviceavdelingen vår på nett: www.gardena.com/contact

11. KASSERING

Kassering av produktet:



Symbolet indikerer at produktet ikke er husholdningsavfall. Lever produktet til gjenvinning ved hjelp av det lokale oppsamlingssystemet for elektrisk og elektronisk utstyr.

Dette bidrar til å sikre riktig avfallshåndtering når levetiden er over. Hvis du vil ha mer informasjon, kan du kontakte lokale myndigheter, en lokal avfallsstasjon eller en GARDENA-forhandler. Feil avhending kan ha en potensielt negativ effekt på miljøet og menneskers helse på grunn av mulig tilstedeværelse av farlige stoffer.

VIKTIG!

→ Kasser produktet via den lokale gjenvinningsstasjonen.

pl Hydrofor elektroniczny

Oryginalna instrukcja obsługi

1. WSKAZÓWKI BEZPIECZEŃSTWA	1
2. MONTAŻ	2
3. OBSŁUGA	3
4. DZIAŁANIA (ART. NR 9072)	3
5. KONSERWACJA	4
6. PRZECHOWYWANIE	4
7. USUWANIE USTEREK	4
8. DANE TECHNICZNE	5
9. AKCESORIA / CZĘŚCI ZAMIENNE	6
10. SERWIS	6
11. UTYLIZACJA	6

1. WSKAZÓWKI BEZPIECZEŃSTWA

1.1 Symbole znajdujące się na produkcie



→ Należy przeczytać instrukcję obsługi.

1.2 Ogólne zasady bezpieczeństwa

1.2.1 Ogólne zasady bezpieczeństwa dotyczące pompy

OSTRZEŻENIE! Porażenie prądem

Ryzyko obrażeń spowodowanych prądem elektrycznym.

- Produkt powinien być zasilany przez wyłącznik różnicowoprądowy (RCD) o prądzie wyzwalającym nie większym niż 30 mA.
- Przed przystąpieniem do wyłączenia z eksploatacji, konserwacji lub wymiany części należy odłączyć produkt od sieci elektrycznej.
- Podłączenie pompy do sieci elektrycznej należy utrzymywać w miejscu niedostępnym dla osób trzecich, takich jak dzieci.

1.3 Instrukcje bezpieczeństwa dotyczące pompy

1.3.1 Bezpieczne praktyki robocze

Temperatura wody nie może przekraczać 35°C.

Nie wolno używać pompy, gdy w wodzie znajdują się ludzie.

1.3.2 Wyłącznik bezpieczeństwa

Wyłączniki termiczne: W przypadku przecięcia pompa jest wyłączana przez wbudowane zabezpieczenie termiczne silnika. Po wystarczającym ostygnięciu silnika pompa jest ponownie gotowa do pracy.

1.4 Dodatkowe zasady bezpieczeństwa

1.4.1 Przeznaczenie

Produkt ten może być używany przez dzieci w wieku co najmniej 8 lat oraz osoby o ograniczonych zdolnościach fizycznych, sensorycznych lub umysłowych lub nieposiadające odpowiedniego doświadczenia i wiedzy, jeśli są one pod nadzorem lub zostały poinstruowane o zasadach bezpiecznego użytkowania produktu i rozumieją wiążące się z nim zagrożenia. Nie wolno dzieciom bawić się produktem. Czyszczenie i konserwacja nie mogą być wykonywane przez dzieci bez nadzoru, chyba że ukończyły 8. rok życia i są nadzorowane.

Z produktu nie powinny korzystać dzieci i młodzież w wieku do 16 lat.

Hydrofor elektroniczny GARDENA jest przeznaczony do pompowania wody gruntowej i deszczowej, wody z kranu i wody chlorowanej w prywatnych ogrodach i na działkach.

Produkt nie jest przeznaczony do użytku komercyjnego.

Produkt nie jest przeznaczony do pracy ciągłej.

1.4.2 Transportowane ciecze

Hydrofor elektroniczny GARDENA może być stosowany wyłącznie do pompowania wody. Pompowanie słonej wody i brudnej wody spowoduje uszkodzenie pompy.

OSTRZEŻENIE! Ryzyko obrażeń

- Nie pompować substancji żrących, wysoce łatwopalnych ani wybuchowych (np. benzyny, ropy naftowej, rozcieńczalników nitro), olejów, oleju opałowego ani produktów spożywczych.

1.4.3 Dodatkowe instrukcje dotyczące bezpieczeństwa elektrycznego:

OSTRZEŻENIE! Ryzyko zatrzymania krążenia

Niniejsze urządzenie podczas pracy wytwarza pole elektromagnetyczne. To pole elektromagnetyczne może wpływać na działanie aktywnych lub pasywnych implantów medycznych (np. rozruszników serca), co może prowadzić do poważnych obrażeń lub śmierci.

- Przed użyciem tego produktu należy skonsultować się z lekarzem i producentem implantu.
- Po użyciu urządzenia należy odłączyć wtyczkę sieciową od gniazda zasilania.

- Pompę należy umieścić w stabilnym położeniu tak, aby nie wpadła do wody ani nie została zalana.
- Pompę należy ustawić w bezpiecznej odległości (min. 2 m) od pompowanej cieczy.
- Zatwierdzony wyłącznik bezpieczeństwa (PRCD-S) może być używany jako dodatkowe zabezpieczenie uzupełniające wyłącznik różnicowoprądowy (RCD). Więcej informacji można uzyskać u wykwalifikowanego elektryka.
- Informacje na tabliczce znamionowej muszą być zgodne z parametrami sieci zasilającej.
- Należy odłączyć pompę, zanim ktokolwiek wejdzie do podłączonego do niej basenu.
- W przypadku uszkodzenia przewodu zasilającego urządzenia należy go wymienić u producenta, w serwisie obsługi posprzedażowej lub przez osobę o podobnych kwalifikacjach, aby uniknąć niebezpieczeństwa.
- Należy zabezpieczyć przewód zasilający i jego wtyczkę przed wysoką temperaturą, olejem i ostrymi krawędziami.
- Nie należy przenosić pompy, trzymając ją za przewód, ani odłączać wtyczki od gniazda elektrycznego, ciągnąc za przewód.
- Ustawić pompę w miejscu zabezpieczonym przed zalaniem.
- Należy unikać regularnego używania pompy w mokrym lub wilgotnym otoczeniu.
- Należy regularnie sprawdzać przewód połączeniowy.
- Przed użyciem należy zawsze przeprowadzić wzrokową kontrolę pompy (zwłaszcza przewodu zasilającego i wtyczki).
- Używanie uszkodzonej pompy jest niedozwolone.
- W przypadku uszkodzenia pompy należy koniecznie oddać ją do kontroli do serwisu GARDENA.
- Modyfikacje elektryczne mogą być wykonywane wyłącznie przez wykwalifikowanego elektryka.
- Przed napełnieniem, opróżnieniem lub konserwacją pompy należy odłączyć ją od sieci elektrycznej.
- Podczas korzystania z naszych pomp w połączeniu z generatorem należy uwzględnić ostrzeżenia producenta generatora.

1.4.4 Przedłużacz

W razie stosowania przedłużaczy muszą one spełniać wymogi dotyczące minimalnego przekroju podane w poniższej tabeli:

Napięcie	Długość kabla	Przekrój
230–240 V / 50 Hz	Do 20 m	1,5 mm ²
230–240 V / 50 Hz	20–50 m	2,5 mm ²

1.4.5 Dodatkowe instrukcje dotyczące bezpieczeństwa osobistego

OSTRZEŻENIE! Ryzyko uduszenia

Łatwo może dojść do poknięcia małych elementów.

- Nie dopuszczać małych dzieci do miejsca, w którym odbywa się montaż.

OSTRZEŻENIE! Ryzyko odniesienia obrażeń z powodu gorącej wody

Pompowana woda jest pod ciśnieniem i może spowodować obrażenia w razie bezpośredniego kontaktu z ciałem lub oczami.

- Należy odłączyć pompę od sieci elektrycznej i poczekać, aż woda ostygnie.
- Nie wolno odkręcać korków ani złączek, gdy woda jest gorąca.

- Produktu nie wolno używać w przypadku zmęczenia ani pod wpływem narkotyków, alkoholu lub lekarstw. Chwila nieuwagi podczas obsługi pompy może doprowadzić do poważnych obrażeń.
- Przed ponownym uruchomieniem należy się upewnić, że dopływ wody wlotowej jest prawidłowo podłączony i całkowicie napełnić pompę wodą.
- Jeśli węże lub rury są wystawione na działanie słońca, mogą się bardzo nagrząć.
- Nie wolno obsługiwać urządzenia z rozpuszczonymi włosami.
- Nie wolno podłączać pompy do źródła wody pitnej.
- Aby zapobiec pracy pompy na sucho, należy się upewnić, że koniec węża ssącego jest stale zanurzony w transportowanej cieczy.
- Podczas napełniania pompy wodą należy się upewnić, że do pompy nie są podłączone żadne węże ani odbiorniki oraz że pompa jest ustawiona poziomo.
- Przed rozpoczęciem eksploatacji należy powoli napełnić pompę wodą, aż do jej przelania.
- Należy się upewnić, że węże nie są zgięte.

- Piasek i inne materiały ściernie powodują szybsze zużycie i zmniejszenie wydajności pompy.
- Jeśli woda zawiera dużo piasku, należy użyć dodatkowego filtra wstępnego pompy.
- Pompowanie zanieczyszczonej wody, np. zawierającej kamienie, igły sosnowe itp., może spowodować uszkodzenie pompy.

2. MONTAŻ



OSTRZEŻENIE!

Ryzyko odniesienia obrażeń.

Ryzyko odniesienia obrażeń w przypadku przypadkowego uruchomienia produktu.

→ Przed zamontowaniem produktu należy odłączyć go od zasilania.

2.1 Wybór miejsca instalacji

- Pompę należy zainstalować w miejscu zabezpieczonym przed zalaniem, z odpowiednią wentylacją wokół otworów wentylacyjnych.
- Zestaw musi się znajdować w odległości co najmniej 5 cm od ściany.
- Zestaw musi się znajdować w odległości co najmniej 2 m od otwartej wody.
- Miejsce instalacji musi być poziome, stabilne i stanowić bezpieczną podstawę dla pompy.
- Aby zapewnić ciche działanie urządzenia, powierzchnia na której się znajduje nie powinna przenosić wibracji (np. nie należy ustawiać go na arkuszach blachy lub plastikowych zbiornikach).
- Jeśli to możliwe, należy zamontować pompę powyżej poziomu lustra wody, która będzie pompowana. Jeśli nie jest to możliwe, między zespołem pompującym a węzłem ssącym należy zamontować zawór odcinający odporny na podciśnienie.
- Jeśli zestaw jest zamontowany poniżej poziomu wody, należy zamontować urządzenie odcinające, aby zapobiec niepożądanemu utracie wody.
- Ustawić pompę w taki sposób, aby pod śrubą spustową ① można było umieścić naczynie o rozmiarze wystarczającym do opróżnienia pompy.
- Aby zapobiec wyciekowi wody na podłoże podczas opróżniania i umożliwić całkowite opróżnienie pompy, musi istnieć możliwość przechylenia produktu do przodu o ok. 80° w kierunku śruby spustowej ①.

2.2 Podłączanie węża do strony ssącej [rys. A2]

2.2.1 Przygotowanie

Złącze po stronie ssącej ⑤ jest wyposażone w gwint zewnętrzny 33,3 mm (G 1").

Element łączący ③ po stronie ssącej można dokręcać tylko ręcznie [rys. A2/A2b].

Aby skrócić czas potrzebny na wznowienie ssania, zaleca się użycie węża ssącego z zaworem zapobiegającym cofaniu się pompowanej cieczy, który zapobiega automatycznemu opróżnieniu węża ssącego po wyłączeniu pompy [rys. A2c].

Zasysanie powietrza do układu ssącego może spowodować nieskuteczne działanie urządzenia i zwiększenie hałasu.

→ Należy ostrożnie podłączać układ ssawny.

→ Należy regularnie sprawdzać uszczelkę i w razie potrzeby ją wymieniać.

Nie należy używać modułowych elementów węża wodnego po stronie ssącej.

Po stronie ssącej należy użyć węża ssącego odpornego na podciśnienie:

- Przykładowo, **zestaw ssący GARDENA, art. nr 9090 / 9091 / 9092**
- lub **węża ssącego do studni wkręcanej GARDENA art. nr 1729.**
- Podłączyć węże ssące ② bez złącza gwintowanego do złącza po stronie ssącej za pomocą elementu łączącego ③ (np. **art. nr 1723 / 1724**), tak aby złącze nie przepuszczało powietrza.

Należy pamiętać: Po stronie ssącej nie widać przecieków.

Istnieją dwa typy połączeń:

• **Przeznaczone do użytku z uszczelką płaską:**

Nie jest wymagana taśma do uszczelnienia gwintu.

→ Należy się upewnić, że uszczelka płaska ④ jest włożona do elementu łączącego węża ssącego i nie jest uszkodzona.

• **Przeznaczone do użytku z taśmą uszczelniającą gwint:**

Uszczelka płaska nie jest wymagana.

Nieodpowiednie uszczelnienie może prowadzić do wycieków.

→ Do tego celu należy użyć dostarczonego uszczelnienia.

2.2.2 Podłączanie węża ssącego [rys. A2]

1. Upewnić się, że uszczelka płaska ④ jest włożona do elementu łączącego węża ssącego.
 2. Przykręcić szczelnie wąż ssący odporny na podciśnienie ② do złącza po stronie ssącej (IN) ⑤.
- Element łączący węża ssącego musi być zamontowany prosto [rys. A2a].
3. Poprowadzić wąż ssący ② tak, aby przebiegał prosto i nie był skrzywiony.
 4. Przy wysokości ssania powyżej 3 m: Zamocować wąż ssący ② (np. przymocować do drewnianego kołka).
- ✓ Spowoduje to zdjęcie ciężaru węża ssącego z pompy.
- Jeśli woda ma bardzo drobne zanieczyszczenia, oprócz wbudowanego filtra zaleca się zastosowanie filtra wstępnego pompy Gardena, art. 1730/1731.

2.3 Podłączanie węża po stronie tłocznej [rys. A3]

2.3.1 Przygotowanie

Aby zapewnić prawidłowe odpowietrzenie, nie należy podłączać węża ciśnieniowego do momentu napełnienia pompy (patrz „3.1 Pumpe starten / stoppen [Abb. 01 / 02 / 03]”).

Złącze po stronie tłocznej jest wyposażone w gwint wewnętrzny 33,3 mm (G 1").

Element łączący ⑧ po stronie tłocznej można dokręcać tylko ręcznie.

Stała rura musi być zamontowana pod kątem do góry, aby woda mogła przepływać z powrotem do pompy po stronie tłocznej.

Ważne w przypadku instalacji stałej:

Jeśli produkt jest zainstalowany na stałe w zamkniętej przestrzeni, do podłączania dopływu wody należy stosować węże elastycznych (np. wzmocnionych), a nie sztywnych rurowych. Węże elastyczne redukują poziom hałasu i zapobiegają uszkodzeniom wywołanym przez skoki ciśnienia. Węże sztywne mogą być instalowane tylko ze spadkiem na pierwszych 2 m. Aby zapobiec uszkodzeniu gwintu, należy upewnić się, że wszelkie metalowe połączenia są zamontowane starannie i precyzyjnie.

Wydajność pompy można efektywnie wykorzystać poprzez podłączenie węża 19 mm (3/4") w połączeniu z następującymi elementami:

- **Zestaw przyłącza pompy GARDENA art. nr 1752**
- **Węże 25 mm (1") z szybkozłączem mosiężnym GARDENA z gwintem wewnętrznym, art. nr 7109 / szybkozłączem mosiężnym z końcówką do węża, art. nr 7103.**

1. Należy przytrzymać lub przymocować wąż ciśnieniowy pionowo ⑨, aby zapobiec jego załamaniu przy pionowym wylocie pompy.
2. Należy położyć wąż ciśnieniowy ⑨ płasko na podłożu i upewnić się, że nie ma zagięć w kształcie litery U ⑨ ani że wąż się nie zwija.

→ Najlepszym sposobem na uwolnienie powietrza jest rozciągnięcie przewodu ciśnieniowego w górę od strony pompy.

2.3.2 Podłączanie węża ciśnieniowego [rys. A3]

→ Podłączyć wąż ciśnieniowy ⑨ do złącza po stronie tłocznej ⑥.

→ Należy się upewnić, że uszczelka płaska ⑦ jest włożona do elementu łączącego ⑧.

Jeśli używane złącza różnią się, należy użyć taśmy uszczelniającej na gwincie zewnętrznym.

2.3.3 Podłączanie węża ciśnieniowego za pomocą systemu combi GARDENA

Przykładowo do systemu combi GARDENA wymagany jest **element łączeniowy pompy GARDENA, art. nr 1745.**

System combi GARDENA może służyć do podłączenia węża 19 mm (3/4") / 16 mm (5/8") i 13 mm (1/2").

Średnica węża	Przyłącze pompy	
13 mm (1/2")	Zestaw przyłączeniowy pompy GARDENA	Art. nr 1750
16 mm (5/8")	Przyłącze kranowe GARDENA Szybkozłącze GARDENA	Art. 18222 Art. nr 18216
19 mm (3/4")	Zestaw przyłączeniowy pompy GARDENA	Art. nr 1752

2.4 Wskazówki

2.4.1 Podłączenie czujnika wilgotności gleby (opcja dla art. nr 9072) [rys. A4]

1. Upewnić się, że do czujnika wilgotności gleby są włożone sprawne baterie lub naładowane akumulatory.
2. Umieścić czujnik wilgotności gleby w obszarze podlewania.
3. Włożyć wtyczkę ⑩ czujnika wilgotności gleby do złącza czujnika ⑪ na pompie.

2.4.2 Montaż filtra wstępnego (akcesorium)

Jeśli filtr wstępny jest zbyt długi, zamiast montażu pionowo w dół można go zamontować w innym położeniu (np. poziomo).

3. OBSŁUGA



OSTRZEŻENIE!

Porażenie prądem.

Ryzyko obrażeń spowodowanych prądem elektrycznym.

→ Przed napełnieniem pompy odłączyć produkt od sieci elektrycznej.

Hydroforu elektronicznego GARDENA, art. nr 9070 i 9072, można używać za pomocą panelu sterowania urządzenia [rys. O3].

Art. nr 9072 może być również obsługiwany za pomocą aplikacji GARDENA Bluetooth® w połączeniu z urządzeniem mobilnym.

3.1 Uruchamianie/zatrzymywanie pompy [rys. O1 / O2 / O3]



UWAGA!

Praca zespołu pompującego na sucho

→ Przed rozpoczęciem eksploatacji należy powoli napełnić pompę wodą, aż do jej przelania.

3.1.1 Przygotowanie pompy

UWAGA:

Określony maksymalny poziom samozasysania (patrz 8. INFORMACJE TECHNICZNE) jest osiągany wyłącznie wówczas, gdy pompa jest pełna i przewód ciśnieniowy jest utrzymywany wysoko przed wyjściem ciśnieniowym podczas pierwszej fazy samozasysania. Zapewnia to, że pompowane medium nie będzie wyciekać z przewodu ciśnieniowego. Przy stosowaniu pełnego węża ssącego z zaworem zwrotnym nie ma konieczności przytrzymywania przewodu ciśnieniowego.

1. Wymontować wąż ssący ② i wąż ciśnieniowy ⑨.
 2. Ręcznie nakręcić korek ⑬ na otwór wlewowy ⑫.
 3. Wyciągnąć filtr ⑨ z otworu wlewowego ⑫ za pomocą narzędzia do demontażu ⑳.
 4. Powoli napełniać pompę wodą przez otwór wlewowy ⑫, aż do lekkiego przelania po stronie tłocznej ⑤ [rys. O1a].
 5. Spuścić pozostałą wodę z przewodu ciśnieniowego ⑨.
 6. Otworzyć krany i zawory wszystkich odbiorników (akcesoria do podlewania, krany itp.).
- ✓ Powietrze może wydostać się podczas ssania.
7. Włożyć ponownie filtr ⑨.
 8. Ręcznie przykręcić korek ⑬ na otwór wlewowy ⑫ (nie używać żadnych narzędzi).
 9. Podłączyć wąż ssący ② i wąż ciśnieniowy ⑨.

3.1.2 Uruchamianie pompy

1. Podłączyć wtyczkę przewodu zasilającego do gniazda ściennego.
2. W przypadku dużych wysokości ssania: Podczas zalewania unieść i przytrzymać wąż ciśnieniowy ⑨ na co najmniej 1,8 m pionowo nad pompą.
3. Nacisnąć przycisk Wł./Wyt. ⑭.

✓ Dioda LED zasilania ⑮ świeci, dioda LED kropli wody ⑯ miga.

→ Zalewanie może trwać do sześciu minut.

→ Jeśli po sześciu minutach nie zostanie przepompowana woda, pompa wyłączy się, a dioda LED ⑯ mignie dwukrotnie (patrz 6. ROZWIĄZYWANIE PROBLEMÓW).

Proces zalewania zakończył się pomyślnie:

- Dioda LED zasilania ⑮ i dioda LED kropli wody ⑯ zapalą się.
- Pompa pracuje teraz w trybie automatycznym.

3.1.3 Tryb automatyczny (praca normalna)

W trybie automatycznym pompa pompuje wodę, gdy tylko ciśnienie włączenia zostanie przekroczone. Innymi słowy, gdy tylko odbiornik (akcesoria do podlewania, kran itp.) zostanie otwarty.

Gdy odbiornik zostanie zamknięty i nie zostanie wykryty żaden przepływ, rozpoczyna się 5-sekundowy czas opóźnienia, aż do wyłączenia silnika.

✓ Dioda LED zasilania świeci, dioda LED kropli wody jest wyłączona.

Po ponownym otwarciu odbiornika i spadku ciśnienia włączenia, silnik jest ponownie włączany.

3.1.4 Włączanie/wyłączanie „bezpośredniego startu”

Dzięki funkcji „Bezpośredni start” pompa uruchamia się natychmiast po podłączeniu zasilania.

1. Podłączyć wtyczkę przewodu zasilającego do gniazda ściennego.
2. Nacisnąć i przytrzymać przycisk Wł./Wyt. ⑭ przez około 3 sekund (10 sekund dla art. nr 9072).

✓ Dioda LED kropli wody ⑯ miga na zielono pięć razy.

✓ Funkcja „bezpośredniego startu” jest włączona/wyłączona.

3. Odłączyć pompę od źródła zasilania.

→ Jeśli zostanie aktywowane „bezpośredni start”, pompa uruchomi się automatycznie, gdy tylko zostanie ponownie zasilona.

3.1.5 Zatrzymywanie pompy

→ Nacisnąć przycisk Wł./Wyt. ⑭.

✓ Pompa się zatrzymuje.

3.2 Program do poboru małych ilości wody i ostrzeżenie o kapaniu wody

3.2.1 Ostrzeżenie o kapaniu wody

W przypadku wycieku lub kapania ciśnienie stale spada poniżej ciśnienia włączenia, a pompa cyklicznie włącza się i wyłącza.

Jeśli pompa jest włączana i wyłączana cyklicznie, wyłącza się automatycznie w celu uniknięcia niepożądanego wycieku wody (w przypadku wykrycia kapania wody dioda LED ⑯ miga cztery razy, patrz 7. FEHLERBEHEBUNG).

3.2.2 Program do poboru małych ilości wody

Aby pompa nie wyłączała się przedwcześnie w przypadku zamierzonego poboru małych ilości wody (np. pralka lub nawadnianie kropelkowe), ostrzeżenie o kapiącej wodzie jest aktywowane dopiero po 60 minutach (program do poboru małych ilości wody).

W przypadku art. nr 9072 60 minut można indywidualnie dostosować w aplikacji.

Cykliczne włączanie i wyłączanie pompy podczas programu do poboru małych ilości wody nie ma wpływu na okres eksploatacji pompy.

3.2.3 Obsługa pralek

Praca pralki jest również możliwa z programem ECO, ponieważ program do poboru małych ilości wody rozpoznaje to niezależnie od wycieku i nie jest wyzwalany żaden błąd. W ten sposób możliwa jest również bezproblemowa praca pralki przez >60 minut.

3.2.4 Ciągłe nawadnianie kropelkowe

Jeśli program do poboru małych ilości wody ma być używany dłużej niż 60 minut, nawadnianie należy go przerwać na co najmniej 5 minut przed upływem 60 minut. Program do poboru małych ilości wody może być następnie używany przez kolejne 60 minut.

3.3 Znaczenie wyświetlanych diod LED [rys. O3]

Dioda LED zasilania ⑮ świeci na zielono. Pompa jest gotowa do pracy i pod ciśnieniem.

Dioda LED zasilania ⑮ świeci na zielono. Dioda LED kropli wody ⑯ miga na zielono. Pompa znajduje się w trybie zalewania lub w ciągu 5-sekundowego opóźnienia.

Dioda LED zasilania ⑮ świeci na zielono. Dioda LED kropli wody ⑯ świeci na zielono. Pompa działa i pompuje wodę.

Dioda LED kropli wody ⑯ miga na zielono pięć razy. Przycisk Wł./Wyt. ⑭ był naciśnięty przez ok. 3 sekund (10 sekund dla art. nr 9072). „Bezpośredni start” jest włączony lub wyłączony.

Dioda LED Bluetooth ⑰ miga Pompa znajduje się w trybie parowania.

Połączenie Bluetooth zakończyło się pomyślnie Dioda LED Bluetooth ⑰ świeci na niebiesko.

Dioda LED kropli wody ⑯ miga/świeci na czerwono Patrz 7. FEHLERBEHEBUNG.

4. DZIAŁANIA (ART. NR 9072)

4.1 Pobieranie aplikacji GARDENA Bluetooth

→ Pobrać darmową aplikację GARDENA Bluetooth® ze sklepu App Store lub Google Play.



→ Lub zeskanować kod QR.

Wymagania systemowe:
System operacyjny Android 5.0/iOS 13.X lub ich nowsze wersje

4.2 Parowanie urządzenia mobilnego z pompą

1. Podłączyć wtyczkę przewodu zasilającego do gniazda ściennego.
2. Naciśnąć i przytrzymać przycisk Wł./Wyt. ⑭ przez około 3 sek.
 - ✓ Dioda LED Bluetooth ⑰ miga.
- Od tego momentu użytkownik ma 3 minuty na sparowanie urządzenia mobilnego.
3. Upewnić się, że nic nie przesłania linii wzroku między użytkownikiem a pompą. *Zasięg zależy od urządzenia mobilnego.*
4. Otworzyć aplikację GARDENA Bluetooth i postępować zgodnie z instrukcjami.

Pomyślne nawiązanie połączenia: Dioda LED Bluetooth świeci na niebiesko.

Nieudane nawiązanie połączenia: Dioda LED Bluetooth nie świeci.

→ Należy spróbować ponownie lub skontaktować się z działem pomocy technicznej GARDENA w celu uzyskania pomocy.

5. KONSERWACJA



OSTRZEŻENIE!

Ryzyko obrażeń

Ryzyko obrażeń w wyniku niezamierzonego włączenia.

- Odłączyć wtyczkę od gniazda ściennego.
- Po zakończeniu konserwacji należy sprawdzić, czy wszystkie części zostały prawidłowo zamontowane.

5.1 Czyszczenie pompy



OSTRZEŻENIE!

Ryzyko odniesienia obrażeń oraz uszkodzenia mienia!

Niewłaściwe czyszczenie urządzenia może spowodować obrażenia ciała i uszkodzenie urządzenia.

- Nie zanurzać pompy w wodzie.
- Nie używać myjki wysokociśnieniowej do czyszczenia pompy.
- Do czyszczenia produktu nie używać agresywnych środków chemicznych, w tym benzyny i rozpuszczalników. Niektóre z tych substancji mogą uszkodzić ważne części z tworzyw sztucznych.

→ Otwory wentylacyjne muszą być zawsze czyste.

1. Oczyszczyć obudowę pompy za pomocą wilgotnej szmatki.
2. Do czyszczenia otworów wentylacyjnych używać miękkiej szczotki (nie stosować ostrych przedmiotów).

5.2 Płukanie pompy

Po pompowaniu chlorowanej wody pompę należy przepłukać.

1. Pompować letnią wodę (maks. 35°C), ewentualnie z dodatkiem łagodnego płynu do czyszczenia (np. płynu do mycia naczyń), aż pompowana woda będzie czysta.
2. Usunąć pozostałości zgodnie z lokalnymi wytycznymi dotyczącymi usuwania odpadów.

5.3 Czyszczenie filtra i zaworu zwrotnego [rys. M1]

W zależności od poziomu zanieczyszczenia wody filtr należy regularnie czyścić, najpóźniej w przypadku awarii.

1. Zamknąć wszystkie zawory odcinające po stronie ssącej.
2. Otworzyć wszystkie zawory odcinające w przewodzie doprowadzającym (akcesoria do podlewania, szybkozłącze ze stopem itp.).
 - ✓ Powoduje to rozhermetyzowanie strony tłocznej.
3. Ręcznie nakręcić korek ⑬ na otwór wlewowy ⑫.
4. Wyciągnąć filtr ⑱ z otworu wlewowego ⑫ za pomocą narzędzia do demontażu ⑳.
5. Oczyszczyć filtr ⑱ i zawór zwrotny ⑲ pod bieżącą wodą, w razie potrzeby używając miękkiej szczotki lub łagodnego płynu do czyszczenia.
6. Zamontować filtr ⑱ i zawór zwrotny ⑲ w odwrotnej kolejności.

6. PRZECHOWYWANIE



Uwaga!

Uszkodzenie pompy w wyniku mrozu

→ Pompę należy przechowywać w miejscu zabezpieczonym przed mrozem.

→ Produkt przechowywać poza zasięgiem dzieci.

6.1 Zmniejszanie ciśnienia w pompie [rys. S1]

1. Odłączyć wtyczkę od gniazda ściennego.
2. Zamknąć wszystkie zawory odcinające w przewodzie ssącym.
3. Otworzyć wszystkie zawory odcinające w przewodzie doprowadzającym (akcesoria do podlewania, szybkozłącze ze stopem itp.).
 - ✓ Powoduje to rozhermetyzowanie strony tłocznej.

6.2 Opróżnianie pompy [rys. S1]

1. Ręcznie nakręcić korek ⑬ na otwór wlewowy ⑫.
2. Umieścić wiadro pod pompą.
3. Odkręcić śrubę spustową ①.
4. Przechylić nieznacznie pompę w kierunku spustu (do 80°).
 - ✓ Pompa jest całkowicie opróżniona.

6.3 Przechowywanie pompy [rys. S2]

1. Odkręcić wąż ssący ② i wąż ciśnieniowy ③.
2. Dokręć korek ⑬ na otwór wlewowy ⑫ i śrubę spustową ① ręcznie (bez użycia narzędzi).
3. Przechowywać pompę w suchym, osłoniętym i zabezpieczonym przed mrozem miejscu.

7. USUWANIE USTEREK

WAŻNE!

Naprawy należy powierzać działom serwisowym GARDENA lub wyspecjalizowanym dilerom autoryzowanym przez firmę GARDENA.

→ W przypadku innych usterek należy skontaktować się z centrum serwisowym GARDENA: www.gardena.com/contact.

7.1 Odblokowywanie wirnika [rys. T1]

Jeśli wirnik został zablokowany przez zanieczyszczenia, można go odblokować.

→ Należy obrócić wał wirnika ㉑ w prawo za pomocą izolowanego śrubokrętu.

- ✓ Spowoduje to odblokowanie zablokowanego wirnika.

7.2 Tabela błędów dla 9070 i 9072

Problem	Możliwa przyczyna	Rozwiązanie
Dioda LED 16 miga na czerwono co 3 sekundy	Podczas rozpoczęcia eksploatacji pompa nie pompuje wody przez 30 sekund, lub filtr nie jest zamontowany lub jest zablokowany	
Pompa pracuje, ale bez ssania.	Pompa nie jest napełniona płynem, który ma być pompowany.	→ Napełnić i zabezpieczyć pompę, aby woda nie wypływała po stronie tłocznej w trakcie zasysania (patrz 3. OBSŁUGA).
	Powietrze nie może wydostawać się po stronie tłocznej, ponieważ wyloty po tej stronie są zamknięte.	→ Otworzyć wyloty po stronie tłocznej (patrz 3. OBSŁUGA).
Pompa nie uruchamia się.	Filtr nie jest zamontowany. Wykrywanie przepływu niemożliwe.	→ Zamontować filtr (patrz Montaż filtra).
Dioda LED 16 miga na czerwono dwa razy co 3 sekundy	Pompa nie pompuje wody przez 6 minut podczas rozpoczęcia eksploatacji.	
Przerwany dopływ wody po stronie ssącej.	Problem po stronie ssącej.	<ul style="list-style-type: none"> → Zanurzyć koniec węża ssącego w wodzie. → Usunąć ewentualne nieszczelności po stronie tłocznej. → Oczyszczyć zawór zwrotny na przewodzie ssącym i sprawdzić kierunek jego zamontowania. → Oczyszczyć filtr zasysanej wody na końcu przewodu ssącego. → Oczyszczyć uszczelkę pokrywy filtra i całkowicie dokręcić pokrywę (patrz 4. KONSERWACJA). → Oczyszczyć filtr w pompie. → Powtórzyć proces zalewania, patrz 3.1.2 Pumpe starten.
	Pompa nie jest dostatecznie napełniona pompowaną cieczą.	→ Napełnić i zabezpieczyć pompę, aby woda nie wypływała po stronie tłocznej w trakcie zasysania (patrz 3. OBSŁUGA).
	Powietrze nie może wydostawać się po stronie tłocznej, ponieważ wyloty po tej stronie są zamknięte.	→ Otworzyć wyloty po stronie tłocznej (patrz 3. OBSŁUGA).
	Wąż ssący jest odkształcony lub zagięty.	→ Podłączyć nowy wąż ssący.
Dioda LED 16 miga na czerwono trzy razy co 3 sekundy	Pompa nie pompuje wody podczas pracy przez 30 sekund.	
Przerwany dopływ wody po stronie ssącej.	Problem po stronie ssącej.	<ul style="list-style-type: none"> → Zanurzyć koniec węża ssącego w wodzie. → Usunąć ewentualne nieszczelności po stronie tłocznej. → Oczyszczyć zawór zwrotny na przewodzie ssącym i sprawdzić kierunek jego zamontowania. → Oczyszczyć filtr zasysanej wody na końcu przewodu ssącego. → Oczyszczyć uszczelkę pokrywy filtra i całkowicie dokręcić pokrywę (patrz 4. KONSERWACJA). → Oczyszczyć filtr w pompie.
	Wąż ssący jest odkształcony lub zagięty.	→ Podłączyć nowy wąż ssący.
	Dopływ wody do pompy został przerwany.	<ul style="list-style-type: none"> → Sprawdzić przewód ssący pod kątem przecieków. Naprawić je w razie potrzeby. → Wskazówka: Zamontowanie zaworu zwrotnego po stronie ssącej może pomóc w uniknięciu tego problemu.

Problem	Możliwa przyczyna	Rozwiązanie
Dioda LED 16 miga na czerwono cztery razy co 3 sekundy	Pompa wyłączyła się po 60 minutach.	
Wykryto kapanie wody.	Wyciek po stronie tłocznej (np. kapanie z kranu).	→ Usunąć ewentualne nieszczelności po stronie tłocznej.
	Maksymalny czas trwania ostrzeżenia o kapaniu wody (program do poboru małych ilości wody, 60 min) został przekroczony.	<ul style="list-style-type: none"> → Podczas korzystania z programu do poboru małych ilości wody należy skrócić czas nawadniania lub zrobić przerwę na 5 minut. → Zwiększyć zużycie wody.
	Zawór zwrotny jest zablokowany.	<ul style="list-style-type: none"> → Oczyszczyć zawór zwrotny (patrz „Czyszczenie zaworu zwrotnego”). → Oczyszczyć filtr w pompie.
Wszystkie diody LED są wyłączone		
Pompa się nie uruchamia.	Brak mocy.	<ul style="list-style-type: none"> → Sprawdzić stan bezpiecznika i przewodów. → Podłączyć wtyczkę zasilania.
	Zadziałał wyłącznik różnicowoprądowy (RCD).	→ Odłączyć pompę od zasilania i skontaktować się z serwisem GARDENA.
	Usterka elektryczna.	→ Odłączyć pompę od zasilania i skontaktować się z serwisem GARDENA.
	Zadziałał wyłącznik termiczny (przeegrzany silnik).	<ol style="list-style-type: none"> 1. Otworzyć wszystkie urządzenia odcinające w przewodzie doprowadzającym (zwołnić ciśnienie). 2. Upewnić się, że wentylacja jest wystarczająca, i pozostawić pompę do ostygnięcia na około 20 minut.
	Wirnik jest zablokowany.	<ol style="list-style-type: none"> 1. Odłączyć pompę ogrodową od zasilania. 2. Poluzować wirnik (patrz „Luzowanie wirnika”). 3. Pozostawić pompę do ostygnięcia na około 20 minut.
Sygnal czujnika przepływu jest nieprawidłowy.	Czujnik przepływu jest zabrudzony.	→ Oczyszczyć czujnik przepływu (zob. „Czyszczenie filtra”).

7.3 Tabela błędów dla 9072

Problem	Możliwa przyczyna	Rozwiązanie
Dioda LED 16 miga na czerwono pięć razy co 3 sekundy	Woda w pompie może zamarznąć (temperatura zewnętrzna poniżej 0°C).	
Pompa się wyłącza.	Istnieje duże ryzyko spowodowania uszkodzenia przez mróz.	<ul style="list-style-type: none"> → Całkowicie opróżnić pompę. → Przenieść pompę w zabezpieczone przed mrozem miejsce przechowywania. → Zaprzestać eksploatacji pompy na zewnątrz, gdy temperatura wynosi poniżej 0°C.
Dioda LED 16 miga na czerwono sześć razy co 3 sekundy	Osiągnięto maks. czas pracy.	
Pompa się wyłącza.	Został osiągnięty ustawiony limit czasu pracy.	→ Jeśli to konieczne, dostosować maksymalny czas pracy w aplikacji GARDENA Bluetooth®.
Dioda LED 16 świeci na czerwono co 3 sekundy	Błąd sprzętowy.	
Pompa się wyłącza.	Wystąpił błąd sprzętowy pompy.	→ Odłączyć pompę od zasilania i skontaktować się z serwisem GARDENA.

8. DANE TECHNICZNE

Pompa	Jednostka	Wartość (nr art. 9070)	Wartość (nr art. 9072)
Moc znamionowa	W	600	700
Napięcie sieciowe	V (AC)	230	230
Częstotliwość sieciowa	Hz	50	50
Maks. wydajność	l/h	4600	5000
Maks. ciśnienie / Maks. odległość dostarczenia wody	bar/m	4,0 / 40	4,3 / 43
Maks. poziom samozasysania	m	8	8
Ciśnienie włączenia	bar	1,5 ±0,2	1,5 ±0,2
Przewód zasilający	m	1,5 (H07RN-F)	1,5 (H07RN-F)
Masa bez przewodu (ok.)	kg	6,7	7,4
Poziom ciśnienia akustycznego L_{PA}			
Odległość:			
1 m	dB	60	63
5 m	dB	47	49
10 m	dB	40	43
Poziom mocy akustycznej L_{WA} ¹⁾	dB(A)	68,7/ 71	71,5/ 74
zmierzony/gwarantowany	dB(A)	2,58	2,28
Niepewność k_{WA}			
Maksymalna temperatura medium	°C	35	35

Metody pomiaru według norm: 1) dyrektywy maszynowej 2000/14/WE

9. AKCESORIA / CZĘŚCI ZAMIENNE

Wężę ssące GARDENA	Odporne na załamanie i podciśnienie, dostępne na metry art. nr 1720/1721 (19 mm (3/4") / 25 mm (1")) bez złączek lub w ustalonych długościach art. nr 9090/9091 ze złączkami.	
Szybkozłącze do węża ssącego GARDENA	Do podłączenia po stronie ssącej.	Nr art. 1723 / 1724
Zestaw przyłączeniowy pompy GARDENA	Do podłączenia po stronie tłocznej.	Nr art. 1750 / 1752
Filtr ssania GARDENA z zaworem zwrotnym	Do montażu w wężach ssących dostarczanych na metry.	Art. nr 9093
Filtr wstępny pompy GARDENA	Zalecany do pompowania wody zawierającej piasek.	Nr art. 1730 / 1731
Wężę ssące do fontann GARDENA	Do odpornego na podciśnienie złącza pompy ze studnią wkręcaną lub sztywnymi rurami. Długość 0,5 m. Z gwintem wewnętrznym 33,3 mm (G 1) po obu stronach.	Art. nr 1729
Pływak GARDENA do swobodnego ssania	Może być przymocowany do filtra ssawnego 9090 / 9092 / 9093. Umożliwia zasysanie bez zabrudzeń pod powierzchnią wody.	Art. nr 9094
Szybkozłączka GARDENA	Do podłączenia węży ciśnieniowych 1" po stronie tłocznej.	Nr art. 7109 / 7103
Czujnik wilgotności gleby GARDENA (do art. nr 9072)	Do sterowania podlewaniami w zależności od wilgotności gleby.	Art. nr 1867

10. SERWIS

Aktualne dane kontaktowe naszego działu serwisowego można znaleźć na stronie: www.gardena.com/contact

11. UTYLIZACJA

Utylizacja produktu:



Symbol ten oznacza, że produkt nie stanowi odpadu z gospodarstwa domowego. Produkt należy poddać recyklingowi za pośrednictwem lokalnego systemu zbiórki sprzętu elektrycznego i elektronicznego.

Pomoże to zapewnić właściwą utylizację odpadów po zakończeniu okresu ich użytkowania. Aby uzyskać więcej informacji, należy skontaktować się z lokalnymi władzami, przedsiębiorstwem gospodarki komunalnej, dilerem lub sprzedawcą GARDENA. Nieprawidłowa utylizacja może mieć negatywny wpływ na środowisko i zdrowie ludzi ze względu na możliwą obecność substancji niebezpiecznych.

WAŻNE!

→ Produkt należy przekazać do lokalnego punktu recyklingu.

pt Bomba automática para casa e jardim

Manual do utilizador original

1. INSTRUÇÕES DE SEGURANÇA	1
2. MONTAGEM	2
3. FUNCIONAMENTO	3
4. FUNCIONAMENTO (ARTIGO N.º 9072)	3
5. MANUTENÇÃO	4
6. ARMAZENAMENTO	4
7. RESOLUÇÃO DE PROBLEMAS	4
8. ESPECIFICAÇÕES TÉCNICAS	5
9. ACESSÓRIOS/PEÇAS SOBRESSELENTES	6
10. ASSISTÊNCIA	6
11. ELIMINAÇÃO	6

1. INSTRUÇÕES DE SEGURANÇA

1.1 Símbolos no produto



→ Leia o manual do utilizador.

1.2 Instruções de segurança gerais

1.2.1 Instruções de segurança gerais da bomba

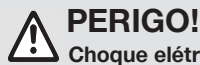

PERIGO!

Choque elétrico

Risco de ferimentos devido à corrente elétrica.

- O produto tem de ser alimentado através de um dispositivo diferencial residual (RCD) com uma corrente nominal de disparo não superior a 30 mA.
- Desligue o produto da corrente elétrica antes da desativação, manutenção ou substituição de peças.
- Mantenha a ligação da bomba à rede elétrica fora do alcance de terceiros, como crianças.

1.3 Instruções de segurança para bombas

1.3.1 Práticas de funcionamento seguro

A temperatura da água não pode exceder os 35 °C.

A bomba não pode ser utilizada quando estiverem pessoas na água.

1.3.2 Interruptor de segurança

Disjuntores térmicos: em caso de sobrecarga, a bomba é desligada pela proteção térmica do motor integrada. Depois de o motor ter arrefecido suficientemente, a bomba está novamente pronta para funcionamento.

1.4 Instruções de segurança adicionais

1.4.1 Finalidade

Este produto pode ser utilizado por crianças com idade superior a 8 anos, bem como por pessoas com capacidades físicas, sensoriais ou mentais reduzidas ou com experiência e conhecimentos insuficientes, quando estas sejam supervisionadas ou recebam instruções relativamente à utilização segura do produto e compreendam os perigos daí resultantes. As crianças não devem brincar com o produto. A limpeza e a manutenção pelo utilizador não devem ser realizadas por crianças sem supervisão, a não ser que tenham idade igual ou superior a oito anos e sejam supervisionadas.

Recomendamos que este produto seja usado apenas por pessoas com idade igual ou superior a 16 anos.

A bomba automática para casa e jardim GARDENA destina-se a bombear água do solo, água da chuva, água da torneira e água com cloro em jardins e terrenos privados.

O produto não se destina a utilização comercial.

O produto não se destina a um funcionamento permanente.

1.4.2 Fluidos de transporte

A **bomba automática para casa e jardim GARDENA** só pode ser utilizada para bombear água. O bombeamento de água salgada e água suja irá danificar a bomba.



AVISO!

Risco de ferimentos

- Não bombeie substâncias corrosivas, altamente inflamáveis ou explosivas (por exemplo, gasolina, parafina, diluentes de nitrocelulose), óleos, fuelóleo ou alimentos.

1.4.3 Instruções de segurança elétrica adicionais:



PERIGO!

Risco de paragem cardíaca

Este produto gera um campo eletromagnético durante o funcionamento. Este campo eletromagnético pode afetar a funcionalidade de implantes médicos ativos ou passivos (por exemplo, pacemakers), o que pode resultar em ferimentos graves ou morte.

- Consulte o seu médico e o fabricante do seu implante antes de utilizar este produto.
- Depois de utilizar o produto, desligue a ficha de alimentação da tomada de parede.

- Coloque a bomba numa posição estável e à prova de inundações, de modo que não caia na água.
- Instale a bomba a uma distância segura (mín. 2 m) do fluido transportado.
- Pode ser utilizado um interruptor de segurança pessoal aprovado como uma funcionalidade de segurança adicional para o dispositivo diferencial residual (RCD). Consulte um electricista qualificado sobre esta questão.
- As informações na etiqueta de tipo têm de corresponder aos dados da rede elétrica.
- Desligue a bomba antes de alguém entrar numa piscina ligada à bomba.
- Se o cabo de ligação à rede elétrica desta máquina estiver danificado, tem de ser substituído pelo fabricante ou pela respetiva equipa de serviço de pós-venta, ou por uma pessoa com qualificações semelhantes para evitar perigos.
- Proteja a ficha da rede elétrica e o cabo de ligação da rede elétrica de calor, óleo ou arestas pontiagudas.
- Não transporte a bomba pelo cabo nem utilize o cabo para retirar a ficha da tomada de parede.
- Prepare a bomba num local protegido de inundações.
- Evite a utilização regular da bomba em ambientes húmidos ou molhados.
- Verifique o cabo de ligação regularmente.
- Realize sempre uma inspeção visual da bomba (especialmente o cabo de ligação à rede elétrica e a ficha da rede elétrica) antes da utilização.
- Não utilize uma bomba danificada.
- É essencial que a bomba seja verificada pela assistência GARDENA se estiver danificada.
- As modificações elétricas só podem ser efetuadas por um electricista qualificado.
- Desligue a bomba da rede elétrica antes de enchimento, remoção ou manutenção.
- Tenha em atenção os avisos do fabricante do gerador quando utilizar as nossas bombas com um gerador.

1.4.4 Cabo de prolongamento

Ao utilizar cabos de extensão, estes têm de estar em conformidade com o corte transversal mínimo na tabela abaixo:

Tensão	Comprimento do cabo	Corte transversal
230 a 240 V/50 Hz	Até 20 m	1,5 mm ²
230 a 240 V/50 Hz	20 a 50 m	2,5 mm ²

1.4.5 Instruções de segurança pessoal adicionais



PERIGO!

Risco de asfixia

- As peças pequenas podem ser facilmente engolidas.
- Mantenha as crianças afastadas enquanto monta o produto.



PERIGO!

Risco de ferimentos devido a água quente

A água bombeada é pressurizada e pode causar ferimentos se atingir diretamente o corpo ou os olhos.

- Desligue a bomba da rede elétrica e deixe a água arrefecer.
- Não abra tampas ou encaixes quando a água estiver quente.
- Não utilize o produto se estiver cansado ou sob a influência de drogas, álcool ou medicação. Um momento de desatenção durante o manuseamento da bomba pode resultar em ferimentos pessoais graves.
- Antes de voltar a iniciar, certifique-se de que o fornecimento de água de admissão está correto e encha a bomba completamente com água.
- Se as mangueiras ou tubos estiverem expostos ao sol, podem ficar muito quentes.
- Não utilize o produto com o cabelo solto.
- Não ligue a bomba ao fornecimento de água potável.
- Para evitar que a bomba funcione a seco, certifique-se de que a extremidade da mangueira de sucção está sempre no meio de transporte.
- Ao encher a bomba com água, certifique-se de que não existem mangueiras ou consumidores ligados à bomba e que a bomba está na horizontal.
- Antes da colocação em funcionamento, encha lentamente a bomba com água até transbordar.
- Certifique-se de que as mangueiras não estão dobradas.
- Areia e outros materiais abrasivos provocam um desgaste mais rápido e um desempenho reduzido da bomba.
- Se a água contiver muita areia, utilize um pré-filtro da bomba adicional.
- Bombear água contaminada, por exemplo, contendo pedras, agulhas de pinheiro, etc., pode danificar a bomba.

2. MONTAGEM



PERIGO!

Risco de ferimentos.

Risco de ferimentos se o produto arrancar acidentalmente.

→ Desligue o produto da fonte de alimentação antes de o instalar.

2.1 Seleção do local de instalação

- A bomba tem de ser instalada num local protegido de inundações, com ventilação suficiente à volta das ranhuras de ventilação.
- Tem de estar a, pelo menos, 5 cm de distância das paredes.
- Tem de estar localizado a, pelo menos, 2 m de distância de água aberta.
- O local de instalação tem de ser nivelado, firme e proporcionar uma base segura à bomba.
- A superfície tem de apresentar níveis baixos de vibração (por exemplo, não coloque em chapas metálicas ou reservatórios de plástico) para garantir um funcionamento silencioso.
- Se possível, instale a bomba acima da superfície da água que pretende bombear. Se tal não for possível, instale uma válvula de corte resistente ao vácuo entre a bomba e a mangueira de sucção.
- Se instalada abaixo do nível de água, tem de ser instalado um dispositivo de corte para evitar perdas indesejadas de água.
- Instale a bomba de forma que possa colocar um recipiente de tamanho adequado para esvaziar a bomba por baixo do parafuso de drenagem ①.
- Para evitar fugas de água para o chão durante o processo de esvaziamento e para permitir que a bomba seja completamente esvaziada, tem de ser possível inclinar a bomba para a frente cerca de 80° em direção ao parafuso de drenagem ①.

2.2 Ligar a mangueira ao lado de sucção [Fig. A2]

2.2.1 Preparação

A ligação do lado de sucção ⑤ inclui uma rosca externa de 33,3 mm (G 1").

A peça de ligação ③ no lado de sucção só pode ser apertada manualmente [Fig. A2/A2b].

Para reduzir o tempo necessário para retomar a sucção, recomendamos a utilização de uma mangueira de sucção com uma válvula de segurança de refluxo que impeça a mangueira de sucção de ser drenada automaticamente depois de a bomba ser desligada [Fig. A2c].

A entrada de ar no sistema de sucção pode resultar numa perda de função e num aumento do ruído.

→ Ligue cuidadosamente o sistema de sucção.

→ Verifique regularmente o vedante e substitua-o, se necessário.

Não utilize componentes de mangueiras de água modulares no lado de sucção.

É necessário utilizar uma mangueira de sucção resistente ao vácuo no lado de sucção:

- por exemplo, o **conjunto de sucção GARDENA, artigo n.º 9090/9091/9092**
- ou a **mangueira de sucção de poço tubular GARDENA, artigo n.º 1729**.
- Ligue as mangueiras de sucção ② sem uma ligação roscada à ligação no lado de sucção utilizando uma peça de ligação da mangueira de sucção ③ (por exemplo, **artigo n.º 1723/1724**) e certificando-se de que está estanque.

Nota: não é possível ver fugas no lado de sucção.

Existem dois tipos de sistemas de ligação:

• Concebido para uma junta plana:

Não é necessária fita de vedação de roscas.

→ Certifique-se de que a junta plana ④ está inserida na ligação da mangueira de sucção e não apresenta danos.

• Concebido para fita de vedação de roscas:

não é necessária uma junta plana.

Um sistema de vedação inadequado pode provocar fugas.

→ Utilize o sistema de vedação fornecido para este efeito.

2.2.2 Ligar a mangueira de sucção [Fig. A2]

1. Certifique-se de que a junta plana ④ está inserida na peça de ligação da mangueira de sucção.
2. Aperte a mangueira de sucção resistente a vácuo ② na ligação no lado de sucção (**ENTRADA**) ⑤ de forma que fique estanque.

→ A peça de ligação da mangueira de sucção tem de ser instalada de forma reta [Fig. A2a].

3. Direcione a mangueira de sucção ② de forma que fique reta e não torcida.

4. Para alturas de sucção superiores a 3 m: fixe também a mangueira de sucção ② (por exemplo, prenda-a a uma cavilha de madeira).

✓ Isto retira o peso da mangueira de sucção da bomba.

→ Se a água tiver uma contaminação muito fina, para além do filtro integrado, recomenda-se a utilização de um pré-filtro de bomba GARDENA n.º do art. 1730/1731.

2.3 Ligar a mangueira ao lado de pressão [Fig. A3]

2.3.1 Preparação

Para garantir uma boa ventilação, não ligue a mangueira de pressão até a bomba estar cheia (consulte „3.1 Pumpe starten / stoppen [Abb. O1 / O2 / O3]“).

A ligação no lado de pressão está equipada com uma rosca exterior de 33,3 mm (G 1 pol.).

A peça de ligação ⑧ no lado de pressão só pode ser apertada manualmente.

Tem de ser instalado um tubo fixo num ângulo ascendente para que a água possa regressar à bomba no lado de pressão.

Importante para a instalação permanente:

se o produto for instalado de forma permanente num espaço fechado, apenas podem ser utilizadas mangueiras flexíveis (por exemplo, mangueiras reforçadas) para a ligação ao fornecimento de água de serviço, em vez de tubagens rígidas. As mangueiras flexíveis reduzem o nível de ruído e evitam danos causados por picos de pressão. Os tubos fixos só podem ser instalados com uma inclinação nos primeiros 2 m. Para evitar danos na rosca, certifique-se de que todas as ligações metálicas são instaladas com cuidado e precisão.

A taxa de débito da bomba pode ser utilizada de forma eficiente ligando mangueiras de 19 mm (3/4 pol.) em conjunto com o seguinte:

- o **conjunto de ligação GARDENA, artigo n.º 1752**
- Mangueiras de 25 mm (1") com o **acoplamento rápido de rosca fêmea GARDENA, artigo n.º 7109/conetor de mangueira de acoplamento rápido, artigo n.º 7103**.

1. Segure ou fixe a mangueira de pressão ⑨ na vertical para evitar que fique dobrada na saída vertical da bomba.

2. Coloque a mangueira de pressão ⑨ no chão e certifique-se de que a mangueira de pressão ⑨ não apresenta elevações em forma de U e que não existem mangueiras enroladas.

→ A melhor forma de permitir a saída de ar é colocar a mangueira de pressão esticada para que se desloque para cima a partir da bomba.

2.3.2 Ligar a mangueira de pressão [Fig. A3]

→ Ligue a mangueira de pressão ⑨ à ligação no lado de pressão ⑥.

→ Certifique-se de que a junta plana ⑦ está inserida na peça de ligação ⑧.

Se utilizar ligações diferentes, utilize fita de vedação na rosca exterior das ligações.

2.3.3 Ligar a mangueira de pressão através do sistema combinado GARDENA

É necessária uma **peça de ligação da bomba GARDENA, artigo n.º 1745**, por exemplo, para o sistema combinado GARDENA.

O sistema combinado GARDENA pode ser utilizado para ligar mangueiras de 19 mm (3/4 pol.)/16 mm (5/8 pol.) e de 13 mm (1/2 pol.).

Diâmetro da mangueira	Ligação da bomba	
13 mm (1/2 pol.)	Conjunto de ligação da bomba GARDENA	Artigo n.º 1750
16 mm (5/8 pol.)	Ligação para torneira GARDENA Conetor de mangueira GARDENA	N.º de ref.º 18222 Artigo n.º 18216
19 mm (3/4 pol.)	Conjunto de ligação da bomba GARDENA	Artigo n.º 1752

2.4 Sugestões

2.4.1 Ligar o sensor de humidade no solo (opcional para o artigo n.º 9072) [Fig. A4]

1. Certifique-se de que as baterias carregadas ou recarregáveis estão inseridas no sensor de humidade no solo.
2. Coloque o sensor de humidade no solo na área de rega.
3. Introduza a ficha ⑩ do sensor de humidade no solo na ligação do sensor ⑪ na bomba.

2.4.2 Instalar um pré-filtro (acessório)

Se um pré-filtro for demasiado longo, pode ser instalado numa posição diferente (por exemplo, na horizontal), em vez de na vertical voltado para baixo.

3. FUNCIONAMENTO



PERIGO!

Choque elétrico.

Risco de ferimentos devido à corrente elétrica.

→ Desligue o produto da rede elétrica antes de encher a bomba.

Pode utilizar a bomba automática para casa e jardim GARDENA, artigo n.º 9070 e artigo n.º 9072, utilizando o painel de controlo do próprio dispositivo [Fig. O3].

O artigo n.º 9072 também pode ser utilizado através da aplicação GARDENA Bluetooth® em conjunto com um dispositivo móvel.

3.1 Iniciar/parar a bomba [Fig. O1/O2/O3]



CUIDADO!

Funcionamento a seco da bomba

→ Antes da colocação em funcionamento, encha lentamente a bomba com água até transbordar.

3.1.1 Preparação da bomba

NOTA:

o nível máximo de escorvamento automático especificado (consulte a secção 8. ESPECIFICAÇÕES TÉCNICAS) apenas é atingido quando a bomba está cheia e a mangueira de pressão é mantida elevada diretamente a montante da saída de pressão durante a primeira fase de escorvamento automático. Isto garante que não há fugas do produto bombeado da mangueira de pressão. Ao utilizar uma mangueira de sucção cheia com uma válvula de retorno, não é necessário manter a mangueira de pressão elevada.

1. Remova a mangueira de sucção ② e a mangueira de pressão ⑨.
 2. Aperte manualmente a tampa ⑬ na abertura de enchimento ⑫.
 3. Puxe o filtro ⑰ para fora da abertura de enchimento ⑫ utilizando a ferramenta de remoção ⑳.
 4. Encha lentamente a bomba com água através da abertura de enchimento ⑫ até transbordar ligeiramente no lado de sucção ⑤ [Fig. O1a].
 5. Drene a água restante na mangueira de pressão ⑨.
 6. Abra as torneiras e as válvulas de todos os consumidores (acessórios de rega, torneiras, etc.).
- ✓ *O ar pode sair durante a sucção.*
7. Volte a inserir o filtro ⑰.
 8. Aperte manualmente (sem usar ferramentas) a tampa ⑬ na abertura de enchimento ⑫.
 9. Ligue a mangueira de sucção ② e a mangueira de pressão ⑨.

3.1.2 Iniciar a bomba

1. Ligue o cabo de ligação à tomada de parede.
 2. Para alturas de sucção elevadas: eleve e segure a mangueira de pressão ⑨, pelo menos, 1,8 m acima da bomba durante o processo de escorvamento.
 3. Prima o botão ON/OFF ⑭.
- ✓ *O LED de alimentação ⑮ acende-se e o LED de gotejamento de água ⑯ fica intermitente.*
- O processo de escorvamento pode demorar até seis minutos.
- Se não tiver sido bombeada água após seis minutos, a bomba desliga-se e o LED ⑯ pisca duas vezes (consulte a secção 6. RESOLUÇÃO DE PROBLEMAS).

Processo de escorvamento bem-sucedido:

- o LED de alimentação ⑮ e o LED de gotejamento de água ⑯ acendem-se.
- A bomba está agora no modo automático.

3.1.3 Modo automático (funcionamento normal)

No modo automático, a bomba bombeia água assim que a pressão de ativação for insuficiente. Por outras palavras, assim que um consumidor (acessórios de rega, torneira, etc.) é aberto.

Assim que o consumidor é fechado e não é detetado mais fluxo, é iniciado um período de atraso de 5 segundos até o motor se desligar.

- ✓ *O LED de alimentação acende-se e o LED de gotejamento de água apaga-se.*

Assim que um consumidor é novamente aberto e a pressão de ativação é insuficiente, o motor é novamente ligado.

3.1.4 Ativar/desativar o "Arranque direto"

Com a função "Arranque direto", a bomba arranca assim que recebe alimentação.

1. Ligue o cabo de ligação à tomada de parede.
2. Mantenha premido o botão ON/OFF ⑭ durante aproximadamente 3 segundos (10 segundos para o artigo n.º 9072).

- ✓ *O LED de gotejamento de água ⑯ pisca a verde cinco vezes.*
- ✓ *A função "Arranque direto" está ativada/desativada.*

3. Desligue a bomba da fonte de alimentação.

→ Se a função "Arranque direto" estiver ativada, a bomba arranca automaticamente assim que voltar a receber alimentação.

3.1.5 Parar a bomba

→ Prima o botão ON/OFF ⑭.

- ✓ *A bomba para.*

3.2 Programa de pequenas quantidades e aviso de gotejamento de água

3.2.1 Aviso de gotejamento de água

No caso de uma fuga ou de uma torneira a pingar, a pressão desce continuamente abaixo da pressão de ativação e a bomba liga-se e desliga-se ciclicamente.

Se a bomba for ligada e desligada ciclicamente, desliga-se automaticamente para evitar fugas indesejadas de água (se for detetada água a pingar, o LED ⑯ pisca quatro vezes; consulte 7. FEHLERBEHEBUNG).

3.2.2 Programa de pequenas quantidades

Para garantir que a bomba não se desliga prematuramente em caso de utilização prevista com pequenas quantidades de água (por exemplo, máquinas de lavar ou irrigação por gotejamento), o aviso de gotejamento de água só é ativado após 60 minutos (programa de pequenas quantidades).

Para o artigo n.º 9072, os 60 minutos podem ser ajustados individualmente na aplicação.

A ativação e desativação cíclicas da bomba durante o programa de pequenas quantidades não tem qualquer efeito na vida útil da bomba.

3.2.3 Funcionamento com máquinas de lavar

O funcionamento com máquinas de lavar também é possível com um programa ECO, uma vez que o programa de pequenas quantidades pode reconhecer esta situação separadamente de uma fuga e não é acionado qualquer erro. Assim, o funcionamento sem problemas da máquina de lavar também é possível durante > 60 minutos.

3.2.4 No caso de rega contínua por gotejamento

Se o programa de pequenas quantidades for utilizado durante mais de 60 minutos, a rega tem de ser interrompida durante, pelo menos, 5 minutos antes de decorridos os 60 minutos. Depois, é possível usar o programa de pequenas quantidades durante mais 60 minutos.

3.3 O significado dos visores LED [Fig. O3]

O LED de alimentação ⑮ acende-se a verde. A bomba está pronta para funcionar e pressurizada.

O LED de alimentação ⑮ acende-se a verde. A bomba está no modo de escorvamento ou dentro do tempo de atraso de 5 segundos.
O LED de gotejamento de água ⑯ pisca a verde.

O LED de alimentação ⑮ acende-se a verde. A bomba está a funcionar e a bombear água.
O LED de gotejamento de água ⑯ acende-se a verde.

O LED de gotejamento de água ⑯ pisca a verde cinco vezes. O botão ON/OFF ⑭ foi premido durante aproximadamente 3 segundos (10 segundos para o artigo n.º 9072). A função "Arranque direto" está ligada ou desligada.

O LED Bluetooth ⑰ fica intermitente A bomba está no modo de emparelhamento.

O LED Bluetooth ⑰ acende-se a azul. Ligação Bluetooth bem-sucedida

O LED de gotejamento de água ⑯ pisca/acende-se a vermelho Consulte 7. FEHLERBEHEBUNG.

4. FUNCIONAMENTO (ARTIGO N.º 9072)

4.1 Transferir a aplicação GARDENA Bluetooth

→ Transfira a aplicação gratuita GARDENA Bluetooth® da App Store (Apple) ou do Google Play.



→ Ou então, leia o código QR.

Requisitos do sistema:
Android 5.0/iOS 13.X, no mínimo

4.2 Emparelhar um dispositivo móvel com a bomba

1. Ligue o cabo de ligação à tomada de parede.
2. Mantenha premido o botão ON/OFF (14) durante, aproximadamente, 3 segundos.
 - ✓ O LED Bluetooth (17) fica intermitente.
- Dispõe agora de 3 minutos para emparelhar o seu dispositivo móvel.
3. Certifique-se de que existe um campo de visão desimpedido entre si e a bomba. O alcance depende do dispositivo móvel.
4. Abra a aplicação GARDENA Bluetooth e siga as instruções.

Ligação bem-sucedida: o LED Bluetooth acende-se a azul.

Falha na ligação: o LED Bluetooth não se acende.

→ Tente novamente ou contacte a assistência GARDENA para obter ajuda.

5. MANUTENÇÃO



PERIGO!

Risco de ferimentos

- Risco de ferimentos devido a arranque não intencional.
- Desligue a ficha da tomada de parede.
 - Certifique-se de que todas as peças foram devidamente fixadas após a manutenção.

5.1 Limpar a bomba



PERIGO!

Risco de ferimentos e danos materiais!

- A limpeza incorreta do produto pode causar ferimentos e danificar o produto.
- Não submerja a bomba em água.
 - Não utilize um jato de água a alta pressão para limpar a bomba.
 - Não utilize produtos químicos, incluindo gasolina ou solventes, para limpar o produto. Algumas destas substâncias podem destruir peças de plástico importantes.

→ As aberturas de ventilação devem ser mantidas limpas.

1. Limpe o alojamento da bomba com um pano húmido.
2. Limpe as aberturas de ventilação com uma escova macia (não utilize objetos pontiagudos).

5.2 Lavar a bomba

A bomba tem de ser lavada depois de bombear água com cloro.

1. Bombeie água tépida (máx. 35 °C), possivelmente com a adição de um fluido de limpeza suave (por ex., detergente líquido), até que a água bombeada esteja limpa.
2. Elimine os resíduos conforme especificado nas diretrizes locais de eliminação de resíduos.

5.3 Limpar o filtro e a válvula de retorno [Fig. M1]

Dependendo do nível de poluição da água, o filtro tem de ser limpo regularmente, em última instância quando avariar.

1. Feche todas as válvulas de corte no lado de sucção.
2. Abra quaisquer válvulas de corte na linha de saída (acessórios de rega, stop de água, etc.).
 - ✓ Isto causa a despressurização do lado de pressão.
3. Aperte manualmente a tampa (13) na abertura de enchimento (12).
4. Puxe o filtro (19) para fora da abertura de enchimento (12) utilizando a ferramenta de remoção (20).
5. Limpe o filtro (19) e a válvula de retorno (18) com água corrente e, se necessário, uma escova macia ou um fluido de limpeza suave.
6. Instale o filtro (19) e a válvula de retorno (18) pela ordem inversa.

6. ARMAZENAMENTO



Aviso!

Danos causados por gelo na bomba

→ Guarde a bomba num local protegido do gelo.

→ O produto deve ser armazenado fora do alcance das crianças.

6.1 Despressurizar a bomba [Fig. S1]

1. Desligue a ficha da tomada de parede.
2. Feche todas as válvulas de corte na linha de sucção.
3. Abra quaisquer válvulas de corte na linha de saída (acessórios de rega, stop de água, etc.).
 - ✓ Isto causa a despressurização do lado de pressão.

6.2 Drenar a bomba [Fig. S1]

1. Aperte manualmente a tampa (13) na abertura de enchimento (12).
2. Coloque um balde sob a bomba.
3. Abra o parafuso de drenagem (1).
4. Incline ligeiramente a bomba em direção ao dreno (até 80°).
 - ✓ A bomba é completamente drenada.

6.3 Armazenar a bomba [Fig. S2]

1. Desaperte a mangueira de sucção (2) e a mangueira de pressão (9).
2. Aperte manualmente (sem usar ferramentas) a tampa (13) na abertura de enchimento (12) e o parafuso de drenagem (1).
3. Armazene a bomba num local seco, coberto e à prova de gelo.

7. RESOLUÇÃO DE PROBLEMAS

IMPORTANTE!

As reparações só podem ser efetuadas pelos departamentos de assistência GARDENA ou por concessionários especialistas aprovados pela GARDENA.

→ Contacte o centro de assistência GARDENA em caso de outras falhas: www.gardena.com/contact.

7.1 Desapertar o impulsor [Fig. T1]

Se o impulsor tiver sido bloqueado por contaminação, pode ser desbloqueado.

→ Rode o eixo do impulsor (21) para a direita utilizando uma chave de parafusos isolada.

✓ Isto irá desbloquear o propulsor bloqueado.

7.2 Tabela de erros para os artigos n.º 9070 e 9072

Problema	Causa possível	Solução
O LED 16 pisca a vermelho uma vez a cada 3 segundos	Durante a colocação em funcionamento, a bomba não bombeia água durante 30 segundos, ou o filtro não está instalado ou está obstruído	
A bomba funciona, mas sem sucção.	A bomba não está cheia com o líquido a bombear.	→ Encha a bomba e certifique-se de que a água não sai do lado da pressão durante o processo de escorvamento (consulte a secção 3. FUNCIONAMENTO).
	O ar não pode sair do lado de pressão, uma vez que as saídas do lado de pressão estão fechadas.	→ Abra as saídas no lado de pressão (consulte a secção 3. FUNCIONAMENTO).
A bomba não arranca.	O filtro não está instalado. Não é possível detetar o fluxo.	→ Instale o filtro (consulte a secção Instalar o filtro).
O LED 16 pisca a vermelho duas vezes a cada 3 segundos	Durante a colocação em funcionamento, a bomba não bombeia água durante 6 minutos.	
O fornecimento de água foi interrompido no lado de sucção.	Falha no lado de sucção.	<ul style="list-style-type: none"> → Mergulhe a extremidade da mangueira de sucção em água. → Elimine as possíveis fugas no lado de pressão. → Limpe a válvula de retorno na linha de sucção e verifique a direção de instalação. → Limpe o filtro de sucção na extremidade da mangueira de sucção. → Limpe a vedação da tampa do filtro e aperte totalmente a tampa (consulte a secção 4. MANUTENÇÃO). → Limpe o filtro na bomba. → Repita o processo de escorvamento; consulte 3.1.2 Pumpe starten.
	A bomba não foi abastecida suficientemente com líquido a bombear.	→ Encha a bomba e certifique-se de que a água não sai do lado da pressão durante o processo de escorvamento (consulte a secção 3. FUNCIONAMENTO).
	O ar não pode sair do lado de pressão, uma vez que as saídas do lado de pressão estão fechadas.	→ Abra as saídas no lado de pressão (consulte a secção 3. FUNCIONAMENTO).
	A mangueira de sucção está deformada ou dobrada.	→ Utilize um novo tubo de sucção.
O LED 16 pisca a vermelho três vezes a cada 3 segundos	A bomba não bombeia água durante o funcionamento por um período de 30 segundos.	
O fornecimento de água foi interrompido no lado de sucção.	Falha no lado de sucção.	<ul style="list-style-type: none"> → Mergulhe a extremidade da mangueira de sucção em água. → Elimine as possíveis fugas no lado de pressão. → Limpe a válvula de retorno na linha de sucção e verifique a direção de instalação. → Limpe o filtro de sucção na extremidade da mangueira de sucção. → Limpe a vedação da tampa do filtro e aperte totalmente a tampa (consulte a secção 4. MANUTENÇÃO). → Limpe o filtro na bomba.
	A mangueira de sucção está deformada ou dobrada.	→ Utilize um novo tubo de sucção.
	O fornecimento de água à bomba está interrompido.	<ul style="list-style-type: none"> → Verifique se existem fugas na linha de sucção e, se necessário, repare-as. → Sugestão: a instalação de uma válvula de retorno no lado de sucção pode ajudar a evitar o problema.

Problema	Causa possível	Solução
O LED 16 pisca a vermelho quatro vezes a cada 3 segundos	A bomba desliga-se após 60 minutos.	
Foi detetada água a pingar.	Fuga no lado de pressão (por exemplo, torneira a pingar).	→ Elimine as possíveis fugas no lado de pressão.
	A duração máxima do aviso de gotejamento de água (programa de pequenas quantidades, 60 min.) foi excedida.	→ Quando utilizar o programa de pequenas quantidades, reduza a duração da rega ou interrompa-a durante 5 minutos. → Aumente o consumo de água.
	A válvula de retorno está bloqueada.	→ Limpe a válvula de retorno (consulte a secção "Limpar a válvula de retorno"). → Limpe o filtro na bomba.
Todos os LED estão apagados		
A bomba não começa a funcionar.	Falta de potência.	→ Verifique o fusível e os cabos. → Ligue a ficha de alimentação.
	O interruptor do RCD disparou (corrente residual).	→ Desligue a bomba da fonte de alimentação e contacte a assistência GARDENA.
	Falha elétrica.	→ Desligue a bomba da fonte de alimentação e contacte a assistência GARDENA.
	O disjuntor térmico foi acionado (sobreaquecimento do motor).	<ol style="list-style-type: none"> 1. Abra quaisquer dispositivos de corte na linha de saída (alívio a pressão). 2. Certifique-se de que existe ventilação suficiente e deixe a bomba arrefecer durante cerca de 20 minutos.
	O impulsor está bloqueado.	<ol style="list-style-type: none"> 1. Desligue a bomba de jardim da fonte de alimentação. 2. Solte o impulsor (consulte a secção "Soltar o impulsor"). 3. Deixe a bomba arrefecer durante, aproximadamente, 20 minutos.
O sinal do sensor de fluxo apresenta uma falha.	O sensor de fluxo está sujo.	→ Limpe o sensor de fluxo (consulte a secção "Limpar o filtro").

7.3 Tabela de erros para o artigo n.º 9072

Problema	Causa possível	Solução
O LED 16 pisca a vermelho cinco vezes a cada 3 segundos	A água na bomba pode congelar (Temperatura exterior inferior a 0 °C).	
A bomba desliga-se.	Existe um risco acentuado de danos causados por gelo.	<ul style="list-style-type: none"> → Drene completamente a bomba. → Guarde a bomba num local à prova de gelo. → Desligue a bomba a temperaturas exteriores inferiores a 0 °C.
O LED 16 pisca a vermelho seis vezes a cada 3 segundos	Tempo máximo de funcionamento atingido.	
A bomba desliga-se.	O limite de tempo de funcionamento predefinido foi atingido.	→ Se necessário, ajuste o tempo máximo de funcionamento na aplicação GARDENA Bluetooth®.
O LED 16 acende-se a vermelho a cada 3 segundos	Erro de hardware.	
A bomba desliga-se.	Existe um erro no hardware da bomba.	→ Desligue a bomba da fonte de alimentação e contacte a assistência GARDENA.

8. ESPECIFICAÇÕES TÉCNICAS

Bomba	Unidade	Valor (artigo n.º 9070)	Valor (artigo n.º 9072)	
Potência nominal	W	600	700	
Tensão máxima	V (CA)	230	230	
Frequência de corrente elétrica	Hz	50	50	
Capacidade máx. de débito	l/h	4600	5000	
Pressão máx./ Altura manométrica máx.	bar/ m	4,0 40	4,3 43	
Nível máx. de escorvamento	m	8	8	
Pressão de ativação	bar	1,5 ± 0,2	1,5 ± 0,2	
Cabo de ligação	m	1,5 (H07RN-F)	1,5 (H07RN-F)	
Peso sem cabo (aprox.)	kg	6,7	7,4	
Nível de pressão sonora L_{PA}				
Distância:	1 m	dB	60	63
	5 m	dB	47	49
	10 m	dB	40	43
Nível de potência sonora $L_{WA}^{1)}$				
medido/garantido		dB(A)	68,7/ 71	71,5/ 74
	Incerteza k_{WA}	dB(A)	2,58	2,28
Temperatura máxima do meio	°C	35	35	

Métodos de medição em conformidade com as normas: 1) Diretiva 2000/14/UE

9. ACESSÓRIOS/PEÇAS SOBRESSELENTES

Mangueiras de sucção GARDENA	Resistentes a dobras e vácuo, disponíveis a metro, artigo n.º 1720/1721 (19 mm [3/4 pol.]/25 mm [1 pol.]) sem encaixes de ligação ou com comprimento fixo, artigo n.º 9090/9091 completo com encaixes de ligação.	
Conector de mangueira de sucção GARDENA	Para ligação no lado de sucção.	Artigo n.º 1723 / 1724
Conjunto de ligação da bomba GARDENA	Para ligação no lado de pressão.	Artigo n.º 1750 / 1752
Filtro de sucção GARDENA com válvula de segurança de refluxo	Para instalação em mangueiras de sucção fornecidas a metro.	Artigo n.º 9093
Pré-filtro da bomba GARDENA	Recomendado para bombear água que contenha areia.	Artigo n.º 1730 / 1731
Mangueira de sucção de fonte GARDENA	Para a ligação resistente ao vácuo da bomba a poços tubulares ou tubos rígidos. Comprimento de 0,5 m com uma rosca interior de 33,3 mm (G 1) nas duas extremidades.	Artigo n.º 1729
Flutuador GARDENA para sucção flutuante	Pode ser ligado ao filtro de sucção 9090/9092/9093 e permite uma sucção sem sujidade sob a superfície da água.	Artigo n.º 9094
Acoplador rápido GARDENA	Para ligação do lado da pressão de mangueiras de pressão de 1 pol.	Artigo n.º 7109 / 7103
Sensor de humidade no solo GARDENA (para o artigo n.º 9072)	Para regar, dependendo da humidade do solo.	Artigo n.º 1867

10. ASSISTÊNCIA

As informações de contacto atuais para o nosso departamento de assistência podem ser encontradas online: www.gardena.com/contact

11. ELIMINAÇÃO

Eliminação do produto:

(em conformidade com a Diretiva 2012/19/UE/S.I. 2013 N.º 3113):



O símbolo indica que o produto não é um resíduo doméstico. Recicle o produto através do sistema de recolha local para equipamentos elétricos e eletrónicos.

Isto ajudará a garantir uma eliminação adequada dos resíduos no final da sua vida útil. Para obter mais informações, contacte as autoridades locais, o serviço de eliminação de resíduos municipais, o seu concessionário ou revendedor GARDENA. A eliminação inadequada pode ter um impacto negativo no ambiente e na saúde humana, devido à possível presença de substâncias perigosas.

IMPORTANTE!

→ Elimine o produto através do centro municipal de recolha de reciclagem.

ro Pompă automată pentru casă și grădină

Manualul original al operatorului

1. INSTRUCȚIUNI DE SIGURANȚĂ	1
2. MONTAJ	2
3. OPERAREA	3
4. FUNCȚIONAREA (NR. ART. 9072)	3
5. ÎNTREȚINEREA	4
6. DEPOZITAREA	4
7. REMEDIEREA DEFECȚIUNILOR	4
8. DATE TEHNICE	5
9. ACCESORII/PIESE DE SCHIMB	5
10. SERVICE	6
11. ELIMINAREA LA DEȘEURI	6

1. INSTRUCȚIUNI DE SIGURANȚĂ

1.1 Simbolurile de pe produs



→ Citiți manualul operatorului.

1.2 Instrucțiuni generale de siguranță

1.2.1 Instrucțiuni generale de siguranță ale pompei

PERICOL! **Electrocutare**

Risc de rănire de la curentul electric.

- Produsul trebuie alimentat printr-un dispozitiv de curent rezidual (RCD) cu un curent de declanșare nominal de cel mult 30 mA.
- Deconectați produsul de la rețeaua de alimentare înainte de a-l scoate din funcțiune, a efectua operațiuni de întreținere sau înainte de a înlocui piese.
- Nu permiteți accesul terților, cum ar fi copiii, la conexiunea pompei la rețeaua electrică.

1.3 Instrucțiuni de siguranță pentru pompe

1.3.1 Practici de utilizare în siguranță

Temperatura apei nu trebuie să depășească 35°C.

Pompa nu trebuie folosită când în apă se află persoane.

1.3.2 Buton de siguranță

Înterupătoare de circuit termice: În cazul unei suprasarcini, pompa este oprită de o protecție motor termică integrată. După răcirea suficientă a motorului, pompa va fi gata de funcționare din nou.

1.4 Instrucțiuni de siguranță suplimentare

1.4.1 Domeniul de utilizare

Utilizarea produsului de către copii peste 8 ani, precum și de către persoane cu abilități fizice sau mentale reduse sau de persoane fără experiența și cunoștințele necesare, este permisă numai dacă sunt supravegheați sau instruiți cu privire la utilizarea sigură a produsului și dacă înțeleg pericolele rezultate din utilizare. Copii nu au voie să se joace cu produsul. Curățarea și întreținerea de către utilizator nu trebuie realizate de copii lăsați nesupravegheați, cu excepția situației în care au peste opt ani și sunt supravegheați.

Se recomandă utilizarea produsului de către persoane cu vârsta peste 16 ani.

Pompa automată pentru casă și grădină GARDENA este destinată pompării apei subterane și pluviale, apei din rețea și cu clor, în grădini și terenuri private.

Produsul nu este destinat utilizării comerciale.

Produsul nu este destinat utilizării continue.

1.4.2 Transportarea lichidelor

Pompa automată pentru casă și grădină GARDENA poate fi utilizată numai pentru a pompa apă. *Pomparea apei sărate și a apei murdare va deteriora pompa.*

AVERTISMENT! **Risc de rănire**

- Nu pompați agenți corozivi, substanțe foarte inflamabile sau explozive (de exemplu benzină, parafină, diluanți pe bază de nitroceluloză), uleiuri, ulei combustibil sau produse alimentare.

1.4.3 Instrucțiuni de siguranță electrică suplimentare:

PERICOL! **Risc de stop cardiac**

În timpul funcționării, acest produs generează un câmp electromagnetic. Acest câmp electromagnetic poate afecta funcționalitatea implanturilor medicale active sau pasive (de exemplu, stimulatoare cardiace), ceea ce poate duce la vătămări grave sau la deces.

- Adresați-vă medicului dumneavoastră și producătorului implantului dumneavoastră înainte de a utiliza acest produs.
- După utilizarea produsului, deconectați fișa de alimentare de la priză.

- Așezați pompa într-o poziție stabilă și neînundabilă, astfel încât să nu cadă în apă.
- Instalați pompa la o distanță sigură (min. 2 m) față de lichidele de transportat.
- Poate fi folosit un comutator suplimentar pentru siguranța personală pentru dispozitivul de curent rezidual (RCD). Consultați un electrician calificat în acest sens.
- Datele de pe plăcuța de identificare trebuie să corespundă datelor rețelei electrice.
- Scoateți pompa din priză înainte ca vreo persoană să intre în bazinul în care este conectată.
- În cazul în care cablul de alimentare al utilajului este deteriorat, acesta trebuie înlocuit de producător sau echipa de service post-vânzare sau o persoană calificată echivalent în vederea evitării pericolelor.
- Protejați ștecărul și cablul de alimentare de căldură, ulei sau muchii ascuțite.
- Nu transportați pompa și nu scoateți pompa din priză trăgând de cablu.
- Instalați pompa într-un loc ferit de inundații.
- Evitați utilizarea constantă a pompei în medii ude sau umede.
- Verificați cablul la intervale regulate.
- Realizați întotdeauna o inspecție vizuală a pompei (în special a cablului și ștecărului de alimentare) înainte de utilizare.
- O pompă defectă nu trebuie folosită.
- Dacă este deteriorată, este esențial ca pompa să fie verificată de un service GARDENA.
- Modificările electrice pot fi realizate numai de un electrician calificat.
- Deconectați pompa de la rețea înainte de umplere, scoaterea din apă sau întreținere.
- Respectați avertismentele producătorului generatorului dacă folosiți pompa cu un generator.

1.4.4 Cablul prelungitor

La utilizarea cablurilor de extensie, acestea trebuie să respecte secțiunile minime din tabelul de mai jos:

Tensiune	Lungime cablu	Secțiune transversală
230–240 V/50 Hz	Până la 20 m	1,5 mm ²
230–240 V/50 Hz	20–50 m	2,5 mm ²

1.4.5 Instrucțiuni de siguranță personală suplimentare

PERICOL! **Risc de sufocare**

Componentele mici pot fi înghițite cu ușurință.

- Copii mici trebuie ținuți la distanță în timpul asamblării produsului.

PERICOL! **Pericol de vătămări corporale din cauza apei fierbinți**

Apa pompată este sub presiune și poate cauza răniri dacă lovește direct corpul sau ochii.

- Deconectați pompa de la rețea și lăsați apa să se răcească.
- Nu deschideți capacele sau racordurile când apa este fierbinte.

- Nu utilizați produsul dacă sunteți obosit sau sub influența drogurilor, alcoolului sau a medicamentelor. Un moment de neatenție în timpul operării pompei poate duce la vătămări corporale grave.
- Înainte de repomire, asigurați-vă că alimentarea cu apă la admisie este corespunzătoare și umpleți pompa complet cu apă.
- Dacă furtunurile sau conductele sunt expuse la soare, acestea se pot încălzi.
- Nu operați produsul cu părul lung desfăcut.
- Nu conectați pompa la rețeaua de apă potabilă.
- Pentru a împiedica rularea pe uscat a pompei, capătul de aspirație al furtunului trebuie introdus permanent în mediul transportat.
- La umplerea pompei cu apă, asigurați-vă că la pompă nu sunt conectate furtunuri sau consumatori, și pompa este în poziție orizontală.
- Înainte de punerea în funcțiune, umpleți încet pompa cu apă până când aceasta se revarsă.
- Asigurați-vă că furtunurile nu sunt îndoite.
- Nisipul sau alte materiale abrazive pot cauza o uzură mai rapidă și reduc performanța pompei.
- Dacă apa conține mult nisip, utilizați un prefiltru suplimentar pentru pompă.
- Pomparea apei contaminate, de exemplu care conține pietre, ace de pin etc., poate cauza deteriorarea pompei.

2. MONTAJ



PERICOL!

Risc de rănire.

Risc de vătămare corporală dacă produsul pornește accidental.

→ Deconectați produsul de la sursa de alimentare înainte de a-l instala.

2.1 Alegerea locației de instalare

- Pompa trebuie să fie instalată într-un loc ferit de inundații, cu suficientă aerisire în jurul fantelor de ventilație.
- Trebuie să se afle la cel puțin 5 cm de pereți.
- Trebuie să se afle la cel puțin 2 m de lucii de apă.
- Locația de instalare trebuie să fie plană, fermă și să asigure o bază sigură pentru pompă.
- Suprafața trebuie să aibă un nivel redus de vibrații (de exemplu, nu o așezați pe foi de tablă sau pe rezervoare de plastic) pentru a asigura o funcționare silențioasă.
- Dacă este posibil, instalați pompa mai sus față de suprafața apei pe care doriți să o pompați. Dacă acest lucru nu este posibil, montați o supapă de închidere cu rezistență la vid între pompă și furtunul de aspirație.
- Dacă este montată sub nivelul apei, trebuie instalat un dispozitiv de oprire pentru a împiedica pierderile de apă.
- Amplasați pompa astfel încât să puteți monta o priză de dimensiuni corespunzătoare pentru golirea pompei, sub șurubul de golire ①.
- Pentru a împiedica curgerea apei pe podea în timpul procesului de golire și pentru a permite golirea completă a pompei, trebuie să fie posibilă înclinarea acestuia în față cu aprox. 80° către șurubul de golire ①.

2.2 Conectarea furtunului la partea de aspirație [Fig. A2]

2.2.1 Pregătirea

Conexiunea părții de aspirație ⑤ este prevăzută cu filet tată de 33,3 mm (G 1").

Piesa de conectare ③ de pe partea de aspirație poate fi strânsă numai cu mâna [Fig. A2/A2b].

Pentru a reduce timpul necesar pentru reluarea aspirației, vă recomandăm să utilizați un furtun de aspirație cu un dispozitiv de prevenire a refulării care împiedică golirea automată a furtunului de aspirație după oprirea pompei [Fig. A2c].

Tragerea aerului în sistemul de aspirație poate cauza pierderea funcționalității și zgomot crescut.

→ Conectați sistemul de aspirație cu grijă.

→ Verificați garnitura la intervale regulate și înlocuiți-o dacă este necesar.

Nu folosiți componente modulare de furtun pe partea de aspirație.

Pe partea de aspirare trebuie folosit un furtun rezistent la vid:

- De exemplu, **setul de aspirație GARDENA nr. art. 9090/9091/9092**
- sau **furtunul de aspirație pentru fântână nr. art. 1729**.
- Conectați furtunurile de aspirație ② fără conexiune filetată la conexiunea de pe partea de aspirație folosind o piesă de conectare pentru furtunuri de aspirație ③ (de exemplu **nr. art. 1723/1724**), asigurând etanșeită.

Notă: Scurgerile de pe partea de aspirație nu sunt vizibile.

Există două tipuri de sisteme de racordare:

- **Proiectate pentru garnitură plată:**

Nu este necesară utilizarea benzilor de etanșare.

→ Asigurați-vă că garnitura plată ④ este introdusă în piesă de conectare pentru furtunuri de aspirație și că este intactă.

- **Proiectate pentru banda de etanșare a fileturilor:**

Nu este necesară garnitura plată.

Un sistem de etanșare neadecvat poate duce la scurgeri.

→ Folosiți sistemul de etanșare destinat scopului.

2.2.2 Conectarea furtunului de aspirație [Fig. A2]

1. Asigurați-vă că garnitura plată ④ este introdusă în piesă de conectare pentru furtunuri de aspirație.
 2. Înșurubați furtunul de aspirație rezistent la vid ② pe racordul de pe partea de aspirație (IN) ⑤ astfel încât să fie etanș.
- Piesa de conectare pentru furtunuri de aspirație trebuie montată drept [Fig. A2a].
3. Orientați furtunul de aspirare ② astfel încât să fie drept, nu răsucit.

4. În cazul înălțimilor de aspirație de peste 3 m: Fixați furtunul de aspirație ② (de exemplu, legați-l de un țărșuș din lemn).

✓ *Astfel se eliberează greutatea furtunului de aspirație de pe pompă.*

→ Dacă apa are contaminări fine, pe lângă filtrul integrat se recomandă utilizarea unui prefiltru de pompă Gardena Art. 1730/1731.

2.3 Conectarea furtunului la partea de presiune [Fig. A3]

2.3.1 Pregătirea

Pentru a asigura o ventilație bună, nu conectați furtunul de presiune decât după umplerea pompei (consultați „3.1 Pompe starten / stoppen [Abb. O1 / O2 / O3]”).

Conexiunea de pe partea de presiune este prevăzută cu filet tată de 33,3 mm (G 1").

Piesa de conectare ⑧ de pe partea de presiune poate fi strânsă numai cu mâna.

O conductă fixă trebuie montată în unghi drept în sus astfel încât apa să poată curgă înapoi în pompă pe partea de presiune.

Important pentru instalarea permanentă:

Dacă produsul este instalat permanent într-un spațiu închis, pentru conectarea la alimentarea cu apă de serviciu se pot utiliza numai furtunuri flexibile (de exemplu, furtunuri ranforsate), nu conducte rigide. Furtunurile flexibile vor reduce nivelul de zgomot și vor preveni deteriorarea cauzată de creșterile de presiune. Conductele fixe pot fi instalate cu o înclinație numai pe primii 2 m. Pentru a preveni deteriorarea filetelui, asigurați-vă că toate racordurile metalice sunt montate cu atenție și precizie.

Rata de debit a pompei poate fi utilizată eficient prin conectarea unor furtunuri de 19 mm (3/4") în combinație cu următoarele:

- **Setul de conectare a pompei GARDENA nr. art. 1752**
- Furtunuri de 25 mm (1") cu un **cuplaj rapid GARDENA, cu filet mamă nr. art. 7109/conector rapid pentru furtun, nr. art. 7103**.

1. Susțineți sau fixați furtunul de presiune ⑨ vertical pentru a împiedica răscucirea la ieșirea verticală a pompei.

2. Așezați furtunul de presiune ⑨ plat pe podea și asigurați-vă că nu există umflături în formă de U în acesta ⑨ și nu este încălzit.

→ Cea mai bună modalitate de a permite ieșirea aerului este întinderea furtunului astfel încât să fie orientat în sus, dinspre pompă.

2.3.2 Conectarea furtunului de presiune [Fig. A3]

→ Conectați furtunul de presiune ⑨ la conexiunea de pe partea sub presiune ⑥.

→ Asigurați-vă că garnitura plată ⑦ este introdusă în piesa de conectare ⑧.

Dacă folosiți diverse racorduri, aplicați bandă de etanșare pe filetul tată al racordului.

2.3.3 Conectarea furtunului de presiune prin sistemul combinat GARDENA

O **piesă de conectare a pompei GARDENA nr. art. 1745**, de exemplu, este necesară pentru sistemul combinat GARDENA.

Sistemul combinat GARDENA poate fi folosit la conectarea furtunurilor de 19 mm (3/4")/16 mm (5/8") și 13 mm (1/2").

Diametru furtun	Legătura la furtun	
13 mm (1/2")	Set de conectare a pompei GARDENA	Nr. art. 1750
16 mm (5/8")	Racord robinet GARDENA Racord furtun GARDENA	Art. 18222 Nr. art. 18216
19 mm (3/4")	Set de conectare a pompei GARDENA	Nr. art. 1752

2.4 Sfaturi

2.4.1 Conectarea senzorului de umiditate a solului (opțional pentru nr. art. 9072) [Fig. A4]

1. Asigurați-vă că senzorul de umiditate a solului are baterii încărcate sau acumulatori reîncărcabili.
2. Amplasați senzorul de umiditate a solului în zona de irigare.
3. Introduceți mufa ⑩ a senzorului de umiditate a solului în conexiunea senzorului ⑪ de pe pompă.

2.4.2 Montarea unui prefiltru (accesoriu)

Dacă un prefiltru este prea lung, acesta poate fi montat în diverse poziții (de exemplu, orizontal), nu numai vertical, în jos.

3. OPERAREA

PERICOL! Electrocutare.

Risc de rănire de la curentul electric.

→ Înainte de a umple pompa, deconectați produsul de la rețeaua de alimentare.

Puteți utiliza pompele automate pentru casă și grădină GARDENA nr. art. 9070 și art. 9072 cu ajutorul panoului de control propriu al dispozitivului [Fig. O3].

Art. nr. 9072 poate fi, de asemenea, utilizat prin intermediul aplicației Bluetooth® GARDENA împreună cu un dispozitiv mobil.

3.1 Pornirea/oprirea pompei [Fig. O1/O2/O3]

ATENȚIE! Operarea pe uscat a pompei

→ Înainte de punerea în funcțiune, umpleți încet pompa cu apă până când aceasta se revarsă.

3.1.1 Pregătirea pompei

NOTĂ:

Nivelul maxim de autoamorsare specificat (consultați 8. DATE TEHNICE) este atins numai atunci când pompa este plină și furtunul de presiune este ținut ridicat direct în amonte de ieșirea de presiune în prima fază de autoamorsare. Acest lucru asigură faptul că mediul pompat nu se poate scurge din furtunul de presiune. Atunci când utilizați un furtun de aspirație plin cu o supapă de închidere, nu este necesar să țineți în sus furtunul de presiune.

1. Scoateți furtunul de aspirație ② și furtunul de presiune ⑨.
 2. Înșurubați capacul ⑬ pe orificiul de umplere ⑫ cu mâna.
 3. Trageți filtrul ⑲ din orificiul de umplere ⑫ folosind unelata de îndepărtare ⑳.
 4. Umpleți lent pompa cu apă prin orificiul de umplere ⑫ până când aceasta se revarsă puțin pe partea de aspirație ⑤ [Fig. O1a].
 5. Scurgeți apa rămasă în furtunul de presiune ⑨.
 6. Deschideți robinetele și supapele tuturor consumatorilor (accesorii de udare, robinete etc.).
- ✓ Aerul poate ieși în timpul aspirației.
7. Reintroduceți filtrul ⑲.
 8. Înșurubați capacul ⑬ pe orificiul de umplere ⑫ cu mâna (fără a utiliza unelte).
 9. Conectați furtunul de aspirație ② și furtunul de presiune ⑨.

3.1.2 Pornirea pompei

1. Conectați ștecărul de alimentare la rețea.
 2. În cazul înălțimilor de aspirație mari: Ridicați și susțineți furtunul de presiune ⑨ la cel puțin 1,8 m deasupra pompei în timpul procesului de amorsare.
 3. Apăsăți butonul ON/OFF ⑭.
- ✓ LED-ul de alimentare ⑮ se aprinde, LED-ul de scădere a nivelului apei ⑯ se aprinde intermitent.

→ Procesul de amorsare poate să dureze până la șase minute.

→ Dacă nu a fost pompată apă după șase minute, pompa se oprește și LED-ul ⑯ se aprinde de două ori (consultați 6. DEPANAREA).

Procesul de amorsare a reușit:

- LED-ul de alimentare ⑮ și LED-ul de scădere a nivelului apei ⑯ se aprind.
- Pompa este acum în modul automat.

3.1.3 Modul automat (funcționare normală)

În modul automat, pompa pompează apă de îndată ce presiunea de intrare este sub nivelul stabilit. Cu alte cuvinte, de îndată ce este deschis un consumator (accesorii de udare, robinet etc.).

De îndată ce consumatorul este închis și nu mai este detectat debit, începe o durată de întârziere de 5 secunde până la oprirea motorului.

✓ LED-ul de alimentare se aprinde, LED-ul de scădere a nivelului de apă este stins.

De îndată ce un consumator este deschis din nou și presiunea de intrare este sub nivelul stabilit, motorul pornește din nou.

3.1.4 Activarea/dezactivarea funcției „Pornire directă”

Când funcția „Pornire directă”, pompa pornește imediat ce este alimentată cu energie electrică.

1. Conectați ștecărul de alimentare la rețea.
 2. Mențineți apăsat butonul ON/OFF ⑭ aproximativ 3 secunde (10 secunde pentru nr. art. 9072).
- ✓ LED-ul de scădere a nivelului de apă ⑯ se aprinde în verde de cinci ori.
- ✓ Funcția „Pornire directă” este activată/dezactivată.

3. Deconectați pompa de la sursa de alimentare.

→ Dacă funcția „Pornire directă” este activată, pompa pornește automat imediat ce primește alimentare cu energie electrică.

3.1.5 Oprirea pompei

→ Apăsăți butonul ON/OFF ⑭.

✓ Pompa se oprește.

3.2 Program pentru cantitate redusă și avertisment privind picurarea apei

3.2.1 Avertisment privind picurarea apei

În cazul unei scurgeri sau al unui robinet care picură, presiunea scade continuu sub valoarea presiunii de pornire, iar pompa pornește și se oprește ciclic.

Dacă pompa este pornită și oprită ciclic, aceasta se oprește automat pentru a evita scurgerile nedorite de apă (dacă a fost detectată picurarea apei, LED-ul ⑯ se aprinde de patru ori, consultați 7. FEHLERBEHEBUNG).

3.2.2 Program pentru cantitate redusă

Pentru a se asigura că pompa nu se oprește prematur în cazul utilizării prevăzute cu cantități mici de apă (de exemplu, mașini de spălat sau irigare prin picurare), avertismentul privind picurarea apei este activat numai după 60 de minute (program pentru cantitate redusă).

Pentru nr. art. 9072, cele 60 de minute pot fi ajustate individual în aplicație.

Pornirea și oprirea ciclică a pompei în timpul programului pentru cantitate redusă nu are niciun efect asupra duratei de viață a pompei.

3.2.3 Funcționarea cu mașini de spălat

Funcționarea cu mașini de spălat este posibilă și cu programul ECO, deoarece programul pentru cantitate redusă îl poate diferenția de o scurgere și nu declanșează nicio eroare. Astfel, funcționarea fără probleme a mașinii de spălat este posibilă și timp de >60 de minute.

3.2.4 Pentru irigare continuă prin picurare

Dacă programul pentru cantitate redusă urmează să fie utilizat timp de peste 60 de minute, irigarea trebuie întreruptă cu cel puțin 5 minute înainte de scurgerea celor 60 de minute. Programul pentru cantitate redusă poate fi apoi utilizat timp încă 60 de minute.

3.3 Semnificația afișajelor cu LED-uri [Fig. O3]

LED-ul de alimentare ⑮ se aprinde în verde.	Pompa este gata de funcționare și presurizată.
LED-ul de alimentare ⑮ se aprinde în verde. LED-ul de scădere a nivelului de apă ⑯ se aprinde intermitent în verde.	Pompa este în modul de amorsare sau în intervalul de întârziere de 5 secunde.
LED-ul de alimentare ⑮ se aprinde în verde. LED-ul de scădere a nivelului de apă ⑯ se aprinde în verde.	Pompa este în funcțiune și pompează apă.
LED-ul de scădere a nivelului de apă ⑯ se aprinde în verde de cinci ori.	Butonul ON/OFF ⑭ a fost menținut apăsat aproximativ 3 secunde (10 secunde pentru nr. art. 9072). „Pornire directă” este activată sau dezactivată.
LED-ul pentru Bluetooth ⑰ se aprinde intermitent	Pompa este acum în modul de asociere.
Conectarea prin Bluetooth a reușit	LED-ul pentru Bluetooth ⑰ se aprinde în albastru.
LED-ul de scădere a nivelului de apă ⑰ se aprinde intermitent/se aprinde în roșu	Consultați 7. FEHLERBEHEBUNG.

4. FUNCȚIONAREA (NR. ART. 9072)

4.1 Descărcarea aplicației GARDENA Bluetooth

→ Descărcați gratuit aplicația GARDENA Bluetooth® din Apple Store (Apple) sau Google Play.



→ Sau scanați codul QR.

Cerințe de sistem:
Cel puțin Android 5.0/iOS 13.X

4.2 Asocierea unui dispozitiv mobil cu pompa

1. Conectați ștecărul de alimentare la rețea.
 2. Mențineți apăsat butonul ON/OFF ⑭ aproximativ 3 secunde.
- ✓ LED-ul pentru Bluetooth ⑰ se aprinde intermitent.
- Acum aveți 3 minute să asociați dispozitivul mobil.
3. Asigurați-vă că există câmp vizual liber între dvs. și pompă. Raza de acțiune depinde de dispozitivul mobil.
 4. Deschideți aplicația GARDENA Bluetooth și urmați instrucțiunile.

Conexiune reușită: LED-ul pentru Bluetooth se aprinde în albastru.

Conexiune nereușită: LED-ul pentru Bluetooth nu se aprinde.

→ Încercați din nou sau contactați departamentul de service GARDENA pentru a asistență.

5. ÎNTREȚINEREA

PERICOL! **Risc de rănire**

Pericol de vătămări corporale din cauza pornirii neintenționate.
→ Deconectați ștecherul din priză.
→ Asigurați-vă că toate piesele au fost fixate corespunzător după lucrările de întreținere.

5.1 Curățarea pompei

PERICOL! **Risc de rănire și deteriorare a bunurilor!**

Dacă produsul nu este curățat corespunzător, acesta poate răni persoane și deteriora produsul.
→ Nu imersați pompa în apă.
→ Nu utilizați un jet de apă de înaltă presiune pentru a curăța pompa.
→ Nu utilizați substanțe chimice agresive, inclusiv benzină sau solvenți, pentru a curăța produsul. Unele dintre aceste substanțe pot distruge piese din plastic importante.

→ Orificiile de ventilație trebuie să fie întotdeauna curate.

1. Curățați carcasa pompei cu o cârpă umedă.
2. Curățați orificiile de ventilație cu o perie moale (nu folosiți obiecte ascuțite).

5.2 Spălarea pompei

Pompa trebuie spălată după pomparea apei cu clor.

1. Pompați apă caldă (max. 35°C), dacă este posibil, cu un detergent slab adăugat (de ex. detergent de vase), până când apa pompată rămâne curată.
2. Eliminați deșeurile conform dispozițiilor locale.

5.3 Curățarea filtrului și a supapei de închidere [Fig. M1]

În funcție de nivelul de poluare a apei, filtrul trebuie curățat la intervale regulate, cel puțin în situația în care funcționează necorespunzător.

1. Închideți valvele de închidere de pe partea de aspirație.
2. Deschideți toate supapele de închidere de pe linia de alimentare (accesorii de irigare, oprirea apei etc.).
✓ *Acest lucru cauzează depresurizarea părții de presiune.*
3. Înșurubați capacul ⑬ pe orificiul de umplere ⑫ cu mâna.
4. Trageți filtrul ⑲ din orificiul de umplere ⑫ folosind unealta de îndepărtare ⑳.
5. Curățați filtrul ⑲ și supapa de închidere ⑱ sub apă curentă și, dacă este necesar, folosiți o perie moale sau un lichid de curățare slab.
6. Montați filtrul ⑲ și supapa de închidere ⑱ urmând aceiași pași în ordine inversă.

6. DEPOZITAREA

Atenție! **Deterioarea pompei din cauza înghețului** → Depozitați pompa într-un loc ferit de îngheț.

→ Produsul nu trebuie depozitat la îndemâna copiilor.

6.1 Depresurizarea pompei [Fig. S1]

1. Deconectați ștecherul din priză.
2. Închideți toate valvele de închidere de pe conducta de aspirație.
3. Deschideți toate supapele de închidere de pe linia de alimentare (accesorii de irigare, oprirea apei etc.).
✓ *Acest lucru cauzează depresurizarea părții de presiune.*

6.2 Golirea pompei [Fig. S1]

1. Înșurubați capacul ⑬ pe orificiul de umplere ⑫ cu mâna.
2. Amplasați o găleată sub pompă.
3. Deschideți șurubul de drenare ①.
4. Înclinați ușor pompa spre scurgere (până la 80°).
✓ *Pompa se golește complet.*

6.3 Depozitarea pompei [Fig. S2]

1. Deșurubați furtunul de aspirație ② și furtunul de presiune ⑨.
2. Înșurubați capacul ⑬ pe orificiul de umplere ⑫ și șurubul de scurgere ① cu mâna (fără a utiliza unelte).
3. Depozitați pompa într-un loc uscat, acoperit și ferit de îngheț.

7. REMEDIEREA DEFECȚIUNILOR

IMPORTANT!

Reparațiile trebuie efectuate exclusiv de departamentele de service GARDENA sau de distribuitori specializați, autorizați de GARDENA.

→ Contactați centrul de service GARDENA în cazul în care apar alte defecțiuni: www.gardena.com/contact.

7.1 Eliberați rotorul [Fig. T1]

Dacă rotorul este blocat de diverse materiale, acesta poate fi eliberat.

→ Rotiți axul rotorului ⑳ în sensul acelor de ceasornic cu o șurubelniță izolată.



✓ *Astfel, rotorul blocat va fi eliberat.*

7.2 Tabel de erori pentru 9070 și 9072

Problemă	Cauza posibilă	Remediu
LED-ul ⑯ se aprinde intermitent în roșu o dată la 3 secunde	În timpul punerii în funcțiune, pompa nu pompează apă timp de 30 de secunde sau filtrul nu este instalat sau este blocat	
Pompa funcționează, dar fără aspirație.	Pompa nu este umplută cu lichidul care urmează să fie pompat. Aerul nu poate ieși pe partea de presiune, deoarece ieșirile de pe partea de presiune sunt închise.	→ Umpleți pompa și asigurați-vă că apa nu se scurge pe partea de presiune în timpul procesului de amorsare (consultați 3. FUNCȚIONAREA). → Deschideți ieșirile de pe partea de presiune (consultați 3. FUNCȚIONAREA).
Pompa nu pornește.	Filtrul nu este instalat. Detectarea debitului nu este posibilă.	→ Instalați filtrul (consultați Instalarea filtrului).
LED-ul ⑯ luminează intermitent în roșu de două ori la 3 secunde	Pompa nu pompează apă timp de 6 minute în timpul punerii în funcțiune.	
Alimentarea cu apă a fost întreruptă pe partea de aspirație.	Eroare pe partea de aspirație.	→ Scufundați capătul furtunului de aspirare în apă. → Eliminați eventualele scurgeri de pe partea sub presiune. → Curățați supapa de închidere de pe conducta de aspirație și verificați direcția de montare. → Curățați filtrul de aspirație de la capătul furtunului de aspirație. → Curățați garnitura de etanșare de pe carcasa filtrului și strângeți complet carcasa (consultați 4. ÎNTREȚINEREA). → Curățați filtrul din pompă. → Repetați procesul de amorsare, consultați 3.1.2 Pompe starten.
	Pompa nu este umplută suficient cu lichidul care urmează să fie pompat.	→ Umpleți pompa și asigurați-vă că apa nu se scurge pe partea de presiune în timpul procesului de amorsare (consultați 3. FUNCȚIONAREA).
	Aerul nu poate ieși pe partea de presiune, deoarece ieșirile de pe partea de presiune sunt închise.	→ Deschideți ieșirile de pe partea de presiune (consultați 3. FUNCȚIONAREA).
	Furtunul de aspirație este deformat sau îndoit.	→ Utilizați un furtun de aspirație nou.
LED-ul ⑯ luminează intermitent în roșu de trei ori la 3 secunde	Pompa nu pompează apă în timpul funcționării timp de 30 de secunde.	
Alimentarea cu apă a fost întreruptă pe partea de aspirație.	Eroare pe partea de aspirație.	→ Scufundați capătul furtunului de aspirare în apă. → Eliminați eventualele scurgeri de pe partea sub presiune. → Curățați supapa de închidere de pe conducta de aspirație și verificați direcția de montare. → Curățați filtrul de aspirație de la capătul furtunului de aspirație. → Curățați garnitura de etanșare de pe carcasa filtrului și strângeți complet carcasa (consultați 4. ÎNTREȚINEREA). → Curățați filtrul din pompă.

Problemă	Cauza posibilă	Remediu
	Furtunul de aspirare este deformat sau îndoit.	→ Utilizați un furtun de aspirare nou.
	Alimentarea cu apă a pompei este întreruptă.	→ Verificați dacă există scurgeri pe conducta de aspirație și eliminați-le dacă este necesar. → Sfat: Instalarea unei supape de închidere pe partea de aspirație poate ajuta la evitarea problemei.
LED-ul  luminează intermitent în roșu de patru ori la 3 secunde	Pompa se oprește automat după 60 de minute.	
A fost detectată picurarea apei.	Scurgeri pe partea de presiune (de exemplu, robinet care picură).	→ Eliminați eventualele scurgeri de pe partea de presiune.
	A fost depășită durata maximă a avertismentului de picurare a apei (program pentru cantitate redusă de 60 min.).	→ Când utilizați programul pentru cantitate redusă, reduceți durata de irigare sau întrerupeți funcționarea timp de 5 minute. → Măriți consumul de apă.
	Supapa de închidere este blocată.	→ Curățați supapa de închidere (consultați „Curățarea supapei de închidere”). → Curățați filtrul din pompă.
Toate LED-urile sunt stinse		
Pompa nu pornește.	Lipsă de putere.	→ Verificați siguranța electrică și cablurile. → Conectați ștecherul de rețea.
	Comutatorul RCD a declanșat (curent rezidual).	→ Deconectați pompa de la sursa de alimentare și contactați departamentul de service GARDENA.
	Defecțiune electrică.	→ Deconectați pompa de la sursa de alimentare și contactați departamentul de service GARDENA.
	Disjunctorul termic de circuit a fost declanșat (motor supraîncălzit).	1. Deschideți dispozitivele de închidere de pe conducta de livrare (eliberați presiunea). 2. Asigurați-vă că există suficientă ventilație și lăsați pompa să se răcească aproximativ 20 de minute.
	Rotorul este blocat.	1. Deconectați pompa de grădină de la sursa de alimentare. 2. Slăbiți rotorul (consultați „Slăbirea rotorului”). 3. Lăsați pompa să se răcească aproximativ 20 de minute.
Semnalul de la senzorul de debit este incorect.	Senzorul de debit este murdar.	→ Curățați senzorul de debit (consultați „Curățarea senzorului de debit”).

7.3 Tabel de erori pentru 9072

Problemă	Cauza posibilă	Remediu
LED-ul  luminează intermitent în roșu de cinci ori la 3 secunde	Apa din pompă poate îngheța (Temperatură exterioră sub 0°C).	
Pompa se oprește.	Există riscul acut de deteriorare prin îngheț.	→ Scurgeți complet pompa. → Depozitați pompa într-un loc ferit de îngheț. → Scoateți pompa din uz la temperaturi exterioare sub 0°C.
LED-ul  luminează intermitent în roșu de șase ori la 3 secunde	Durata maximă de funcționare a fost atinsă.	
Pompa se oprește.	Limita pentru durata de funcționare presetată a fost atinsă.	→ Dacă este necesar, ajustați timpul maxim de funcționare în aplicația Bluetooth® GARDENA.
LED-ul  se aprinde în roșu la 3 secunde	Eroare hardware.	
Pompa se oprește.	Există o eroare legată de o componentă hardware a pompei.	→ Deconectați pompa de la sursa de alimentare și contactați departamentul de service GARDENA.

8. DATE TEHNICE

Pompă	Unitate	Valoare (nr. art. 9070)	Valoare (nr. art. 9072)
Putere nominală	W	600	700
Tensiune rețea	V (c.a.)	230	230
Frecvență rețea	Hz	50	50
Capacitate maximă de pompare	l/h	4600	5000
Presiune maximă / Cap max. de pompare	bar/ m	4,0 40	4,3 43
Nivel maxim de autoamorsare	m	8	8
Presiune de cuplare	bar	1,5 ±0,2	1,5 ±0,2
Cablu de alimentare	m	1,5 (H07RN-F)	1,5 (H07RN-F)
Greutate fără cablu (aprox.)	kg	6,7	7,4
Nivel de zgomot L_{PA}			
Distanță:	1 m 5 m 10 m	dB dB dB	60 47 40
			63 49 43
Nivel de zgomot și putere acustică L_{WA}¹⁾ măsurată/garantată	dB(A)	68,7/ 71	71,5/ 74
Incertitudine k_{WA}	dB(A)	2,58	2,28
Temperatură maximă a mediului pompă	°C	35	35

Metode de măsurare conform: 1) Directiva 2000/14/UE

9. ACCESORII/PIESE DE SCHIMB

Furtunuri de aspirație GARDENA	Rezistent la îndoire și vacuum, disponibil la metru nr. art. 1720/1721 (19 mm (3/4")/25 mm (1") fără racorduri sau la lungimi fixe nr. art. 9090/9091, complet, cu racorduri de conectare.	
Conector pentru furtunul de aspirație GARDENA)	Pentru conectarea la partea de aspirație.	Nr. art. 1723/1724
Set de conectare a pompei GARDENA	Pentru conectarea la partea de presiune.	Nr. art. 1750/1752
Filtru de aspirație GARDENA cu supapă de sens	Pentru montarea furtunurilor de aspirație vândute la metru.	Nr. art. 9093
Prefiltru pompă GARDENA	Recomandat pentru pomparea apei care conține nisip.	Nr. art. 1730/1731
Furtun de aspirație fântână GARDENA	Pentru conexiunea rezistentă la vid a URP-ului la puteri tubulare sau conducte rigide. Lungime de 0,5 m. Cu filet interior de 33,3 mm (G 1) la ambele capete.	Nr. art. 1729
Flotorul GARDENA pentru aspirare flotantă	Poate fi atașat la filtrul de aspirație 9090/9092/9093 și permite aspirarea fără murdărie în apă.	Nr. art. 9094
Cuplaj rapid GARDENA	Pentru conexiunea pe partea de presiune a furtunurilor de presiune de 1".	Nr. art. 7109/7103
Senzor de umiditate a solului GARDENA (pentru nr. art. 9072)	Pentru irigare în funcție de umiditatea solului.	Nr. art. 1867

10. SERVICE

Informațiile de contact actuale pentru departamentul nostru de service sunt disponibile online la: www.gardena.com/contact

11. ELIMINAREA LA DEȘEURI

Eliminarea produsului la deșeur:



Simbolul indică faptul că produsul nu este deșeu casnic. Reciclați produsul prin sistemul local de colectare pentru echipamente electrice și electronice.

Acest lucru va contribui la eliminarea corespunzătoare a deșeurilor la sfârșitul duratei sale de viață. Pentru mai multe informații, contactați autoritățile locale, serviciul de eliminare a deșeurilor municipale, distribuitorul sau distribuitorul GARDENA. Eliminarea necorespunzătoare ca deșeu poate avea un impact negativ asupra mediului și sănătății oamenilor, din cauza posibilei prezențe a substanțelor periculoase.

IMPORTANT!

→ Dispuneți ca deșeu produsul prin sau de către punctele de colectare și reciclare locale.

ru Автоматический насос для дома и сада

Оригинал руководства по эксплуатации

1. ИНСТРУКЦИИ ПО ТЕХНИКЕ БЕЗОПАСНОСТИ	1
2. МОНТАЖ	2
3. ЭКСПЛУАТАЦИЯ	3
4. ЭКСПЛУАТАЦИЯ (АРТ. 9072)	4
5. ТЕХНИЧЕСКОЕ ОБСЛУЖИВАНИЕ	4
6. ХРАНЕНИЕ	4
7. ПОИСК И УСТРАНЕНИЕ НЕИСПРАВНОСТЕЙ	5
8. ТЕХНИЧЕСКИЕ ДАННЫЕ	6
9. ПРИНАДЛЕЖНОСТИ/ЗАПЧАСТИ	6
10. СЕРВИС	6
11. УТИЛИЗАЦИЯ	6

1. ИНСТРУКЦИИ ПО ТЕХНИКЕ БЕЗОПАСНОСТИ

1.1 Символы на изделии



→ Ознакомьтесь с руководством по эксплуатации.

1.2 Общие инструкции по технике безопасности

1.2.1 Общие инструкции по технике безопасности при работе с насосами



ОПАСНО!

Риск поражения электрическим током!

Опасность получения травмы при поражении электрическим током.

- Питание на изделие должно подаваться через устройство защитного отключения (УЗО) с номинальным током отключения не более 30 мА.
- Перед выводом изделия из эксплуатации, выполнением обслуживания или заменой деталей отключите изделие от электросети.
- Обеспечьте защиту подключения насоса к электросети от вмешательства посторонних, особенно детей.

1.3 Инструкции по технике безопасности при работе с насосами

1.3.1 Правила техники безопасности при эксплуатации

Температура воды не должна превышать 35 °С.

Запрещается использовать насос, если в воде находятся люди.

1.3.2 Защитный переключатель

Тепловые автоматические выключатели: В случае перегрузки встроенная тепловая защита двигателя выключает насос. После достаточного охлаждения двигателя насос снова будет готов к работе.

1.4 Дополнительные инструкции по безопасности

1.4.1 Использование по назначению

Дети в возрасте 8 лет и старше, а также лица с ограниченными физическими, сенсорными или умственными способностями или недостатком опыта и знаний могут использовать данное изделие только под надзором или после прохождения соответствующего инструктажа о безопасной эксплуатации изделия и возможных рисках. Не разрешайте детям играть с изделием. Очистка и техническое обслуживание изделия не должны проводиться детьми младше восьми лет и без надзора взрослых.

Эксплуатация данного изделия лицами моложе 16 лет не рекомендована. Автоматический насос GARDENA предназначен для перекачки грунтовой, дождевой и водопроводной воды, а также хлорированной воды в частных садах и на земельных участках.

Изделие не предназначено для коммерческого использования.

Изделие не предназначено для постоянной работы.

1.4.2 Перекачиваемые жидкости

Автоматический насос GARDENA для дома и сада предназначен для перекачки только воды. Перекачивание соленой и грязной воды приведет к повреждению насоса.



ПРЕДУПРЕЖДЕНИЕ!

Риск получения травм

- Запрещается перекачивать едкие, легковоспламеняющиеся или взрывоопасные вещества (например, бензин, керосин, нитроагенты), масла, мазут и продукты питания.

1.4.3 Дополнительные инструкции по электробезопасности:



ОПАСНО!

Риск остановки сердца

Во время работы данное изделие создает электромагнитное поле. Это электромагнитное поле может создавать помехи для пассивных и активных медицинских имплантатов (например, кардиостимуляторов), что может привести к тяжелым травмам или смерти.

- Проконсультируйтесь с врачом и изготовителем имплантата, прежде чем приступать к эксплуатации данного изделия.
- После завершения работы изделия извлеките вилку сетевого шнура из розетки.

→ Установите насос в устойчивое положение в защищенном от затопления месте так, чтобы он не мог упасть в воду.

→ Насос должен располагаться на безопасном расстоянии (не менее 2 м) от источника перекачиваемой жидкости.

→ В дополнение к устройству защитного отключения (УЗО) в качестве средства обеспечения безопасности можно использовать одобренный защитный промежуточный выключатель с УЗО. Обратитесь к квалифицированному электрику.

→ Характеристики электросети должны соответствовать параметрам, указанным на паспортной табличке.

→ Перед использованием бассейном, к которому подсоединено изделие, отключите насос от сети.

→ В случае повреждения сетевого шнура изделия шнур должен быть заменен производителем, специалистом по обслуживанию или другим персоналом аналогичной квалификации.

→ Обеспечьте защиту вилки и шнура от воздействия тепла, масла и предметов с острыми краями.

→ Запрещается переносить насос за шнур, а также тянуть за шнур при извлечении вилки из розетки.

→ Установите насос в месте, защищенном от затопления.

→ Не используйте насос на постоянной основе в сырой или влажной среде.

→ Регулярно проверяйте соединительный шнур.

→ Перед использованием насоса обязательно осмотрите его (особенно соединительный шнур и вилку питания).

→ Запрещается использовать поврежденный насос.

→ Если насос поврежден, его необходимо отдать на проверку в сервисный центр GARDENA.

→ Вносить изменения в электрооборудование должен только квалифицированный электрик.

→ Перед заполнением, извлечением или техническим обслуживанием отключите насос от электросети.

→ При использовании насосов с генератором требуется также учитывать предупреждения производителя генератора.

1.4.4 Удлинительный провод

При использовании удлинительных проводов их поперечное сечение должно соответствовать указанному в таблице ниже минимуму:

Напряжение	Длина провода	Поперечное сечение
230–240 В/50 Гц	До 20 м	1,5 мм ²
230–240 В/50 Гц	20–50 м	2,5 мм ²

1.4.5 Дополнительные инструкции по личной безопасности



ОПАСНО!

Риск удушья

Существует риск проглатывания мелких деталей.

- Во время сборки не подпускайте маленьких детей к изделию.



ОПАСНО!

Риск получения травмы при контакте с горячей водой

Перекачиваемая вода находится под давлением и может стать причиной травмы в случае прямого попадания струи на тело или в глаза.

- Отключите насос от сети и дайте воде остыть.
- Запрещается снимать заглушки и фитинги, если вода горячая.

→ Не используйте изделие, если вы устали или находитесь под воздействием наркотических веществ, алкоголя или лекарственных препаратов. Малейшая невнимательность при работе с насосом может обернуться серьезными травмами.

→ Перед перезапуском проверьте, что подача воды на впуск в норме, и полностью заполните насос водой.

→ Шланги и трубы могут сильно нагреваться под воздействием солнечного света.

→ При использовании изделия ваши волосы не должны быть распушены.

→ Не подключайте насос к источнику питьевой воды.

→ Чтобы предотвратить сухой ход насоса, следите за тем, чтобы конец заборного шланга всегда был в перекачиваемой среде.

- При заполнении насоса водой проверьте, что к нему не подсоединены шланги или потребители и что насос находится в горизонтальном положении.
- Перед вводом в эксплуатацию медленно заполните насос водой до перелива.
- Проверьте, что шланги не перекручены.
- Песок и другие абразивные материалы ускоряют износ и снижают производительность насоса.
- Если в воде много песка, используйте дополнительный фильтр предварительной очистки для насоса.
- Перекачивание загрязненной воды, например содержащей камни, основые иголки и т. д., может привести к повреждению насоса.

2. МОНТАЖ



ОПАСНО!

Риск получения травм.

- Риск получения травм при случайном запуске изделия.
→ Перед установкой изделие должно быть отключено от источника питания.

2.1 Выбор места для установки

- Насос должен быть установлен в месте, защищенном от затопления, и с достаточной вентиляцией у вентиляционных отверстий.
- Установка должна выполняться на расстоянии не менее 5 см от стен.
- Установка должна выполняться на расстоянии не менее 2 м от открытой воды.
- Место установки должно быть ровным, прочным и обеспечивать надежную опору для насоса.
- Выберите поверхность с низким уровнем вибрации (не размещайте изделие, например, на металлических листах или пластиковых баках), чтобы обеспечить бесшумную работу.
- По возможности насос должен устанавливаться выше уровня перекачиваемой воды. Если это невозможно, установите между насосным агрегатом и заборным шлангом устойчивый к вакууму отсечной клапан.
- При размещении изделия ниже уровня воды необходимо установить устройство отключения, чтобы предотвратить нежелательные потери воды.
- Установите насос так, чтобы под сливной винт ① можно было установить емкость подходящего размера для слива жидкости из насоса.
- Чтобы предотвратить попадание воды на пол в процессе слива и обеспечить полное опорожнение насоса, должна иметься возможность наклонить насос вперед примерно на 80° к сливному винту ①.

2.2 Подсоединение шланга на стороне всасывания [Рис. А2]

2.2.1 Подготовка

Соединение на стороне всасывания ⑤ имеет наружную резьбу 33,3 мм (G 1").

Затягивайте коннектор ③ на стороне всасывания только от руки [Рис. А2/А2b].

Чтобы сократить время, необходимое для возобновления всасывания, рекомендуется использовать заборный шланг с устройством защиты от обратного тока, которое предотвращает автоматический слив воды из заборного шланга после выключения насоса [Рис. А2c].

Попадание воздуха в систему всасывания может привести к выходу из строя и повышению уровня шума.

→ Подсоединяйте систему всасывания с осторожностью.

→ Регулярно проверяйте уплотнение и при необходимости заменяйте его.

Запрещается использовать модульные компоненты водяного шланга на стороне всасывания.

На стороне всасывания необходимо использовать устойчивый к вакууму заборный шланг:

- Например, **комплект для использования на стороне всасывания GARDENA, арт. 9090 / 9091 / 9092**
- или **подводка для скважин GARDENA, арт. 1729**.
- Подсоедините заборные шланги ② без резьбового штуцера к соединению на стороне всасывания с помощью коннектора для заборного шланга ③ (например, **арт. 1723 / 1724**) и проверьте герметичность.

Примечание. Утечки на стороне всасывания не видны.

Два типа подсоединения:

- **При использовании плоской прокладки:**

Лента для герметизации резьбы не требуется.

→ Убедитесь, что плоская прокладка ④ вставлена в коннектор заборного шланга и не повреждена.

- **При использовании ленты для герметизации резьбы:**

Плоская прокладка не требуется.

Неподходящий вариант уплотнения может привести к утечкам.

→ Используйте для этой цели предоставляемое решение для герметизации.

2.2.2 Подсоединение заборного шланга [Рис. А2]

1. Убедитесь, что плоская прокладка ④ вставлена в коннектор заборного шланга.

2. Навинтите устойчивый к вакууму заборный шланг ② на соединение на стороне всасывания (IN) ⑤ и проверьте герметичность.

→ Коннектор заборного шланга должен быть установлен ровно [Рис. А2a].

3. Проложите заборный шланг ② ровно и без перекручивания.

4. При высоте всасывания более 3 м: Дополнительно закрепите заборный шланг ② (например, привяжите его к деревянному столбику).

✓ *Крепление возьмет на себя часть веса заборного шланга, идущего от насоса.*

→ При загрязнении воды мелкими частицами в дополнение к встроенному фильтру рекомендуется использовать фильтр предварительной очистки для насоса Gardena, арт. 1730/1731.

2.3 Подсоединение шланга на стороне нагнетания [Рис. А3]

2.3.1 Подготовка

Для обеспечения надлежащей вентиляции не подсоединяйте напорный шланг до тех пор, пока насос не будет заполнен (см. „3.1 Pumpe starten / stoppen [Abb. 01 / 02 / 03]“).

Соединение на стороне нагнетания имеет наружную резьбу 33,3 мм (G 1").

Затягивайте коннектор ⑧ на стороне нагнетания только от руки.

Стационарная труба должна быть установлена под углом и направлена вверх, чтобы вода могла стекать обратно в насос на стороне нагнетания.

Важная информация касательно постоянной установки:

Если изделие устанавливается на постоянной основе в закрытом пространстве, для подключения к водопроводу используйте только гибкие шланги (например, армированные), а не жесткие трубы. Гибкие шланги снижают уровень шума и предотвращают повреждения из-за гидравлического удара. Установка жестких труб разрешена только с уклоном на первые 2 метра. Во избежание повреждения резьбы осторожно и точно устанавливайте все металлические соединения.

Для эффективной работы насоса можно подсоединять шланги 19 мм (3/4") в сочетании со следующими компонентами:

- **Комплект для подсоединения насоса GARDENA, арт. 1752**

- Шланги 25 мм (1") с **быстроразъемным соединением с внутренней резьбой GARDENA, арт. 7109 / с быстроразъемным штуцером для шланга, арт. 7103**.

1. Удерживайте или закрепите напорный шланг ⑨ вертикально, чтобы предотвратить его перегиб на вертикальном выпускном соединении насоса.

2. Ровно проложите напорный шланг ⑨ по земле и проверьте его на отсутствие П-образных изгибов и перекручивания.

→ Чтобы воздух выходил надлежащим образом, рекомендуется вытянуть напорный шланг вверх от насоса.

2.3.2 Подсоединение напорного шланга [Рис. А3]

→ Подсоедините напорный шланг ⑨ к соединению на стороне нагнетания ⑥.

→ Убедитесь, что плоская прокладка ⑦ вставлена в коннектор ⑧.

При использовании других соединений устанавливайте герметизирующую ленту на наружную резьбу соединений.

2.3.3 Подсоединение напорного шланга с использованием комбисистемы GARDENA

Для комбисистемы GARDENA требуется, например, фитинг для насоса GARDENA, арт. 1745.

Комбисистема GARDENA может использоваться для подсоединения шлангов 19 мм (¾"/16 мм (⅝") и 13 мм (½").

Диаметр шланга	Соединение насоса	
13 мм (½")	Комплект для подсоединения насоса GARDENA	Арт. 1750
16 мм (⅝")	Штуцер на кран GARDENA Штуцер для шланга GARDENA	Арт. 18222 Арт. 18216
19 мм (¾")	Комплект для подсоединения насоса GARDENA	Арт. 1752

2.4 Советы

2.4.1 Подключение датчика влажности почвы (опционально для арт. 9072) [Рис. А4]

1. Убедитесь, что в датчик влажности почвы вставлены заряженные аккумуляторы.
2. Установите датчик влажности почвы в зоне полива.
3. Вставьте разъем ⑩ датчика влажности почвы в соединение ⑪ на насосе.

2.4.2 Установка фильтра предварительной очистки (принадлежность)

Если фильтр предварительной очистки слишком длинный, его можно установить в другом положении (например, горизонтально), а не вертикально по направлению вниз.

3. ЭКСПЛУАТАЦИЯ



ОПАСНО!

Риск поражения электрическим током.

Опасность получения травмы при поражении электрическим током.

→ Перед заполнением изделия отключите его от электросети.

Управление автоматическими насосами GARDENA для дома и сада, арт. 9070 и 9072, осуществляется с помощью панели управления на самих насосах [Рис. О3].

Моделью с артикулом 9072 также можно управлять с мобильного устройства через приложение GARDENA Bluetooth®.

3.1 Запуск/остановка насоса [Рис. О1 / О2 / О3]



ОСТОРОЖНО!

Сухой ход насосного агрегата

→ Перед вводом в эксплуатацию медленно заполните насос водой до перелива.

3.1.1 Подготовка насоса

ПРИМЕЧАНИЕ.

Указанный максимальный уровень самозаполнения (см. 8. ТЕХНИЧЕСКИЕ ДАННЫЕ) достигается, только когда насос полностью заполнен и напорный шланг удерживается высоко непосредственно перед выходом на стороне нагнетания во время первой фазы самозаполнения. Таким образом предотвращаются утечки перекачиваемой жидкости из напорного шланга. При использовании заборного шланга в сборе с запорным клапаном удерживать напорный шланг не требуется.

1. Отсоедините заборный ② и напорный ① шланги.
2. Вручную заверните крышку ⑬ в заливное отверстие ⑫.
3. Извлеките фильтр ⑱ из заливного отверстия ⑫ с помощью съемника ⑳.
4. Медленно заполняйте насос водой через заливное отверстие ⑫ до небольшого перелива со стороны всасывания ⑤ [Рис. О1а].
5. Слейте оставшуюся воду из напорного шланга ①.
6. Откройте краны и клапаны всех потребителей (принадлежности для полива, краны и т. д.).
✓ Во время всасывания может выходить воздух.
7. Вставьте на место фильтр ⑱.
8. Вручную (не используя инструменты) заверните крышку ⑬ в заливное отверстие ⑫.
9. Подсоедините заборный ② и напорный ① шланги.

3.1.2 Запуск насоса

1. Подключите вилку питания к сетевой розетке.
2. При большой высоте всасывания: Во время процесса заполнения поднимите и удерживайте напорный шланг ⑨ вертикально на высоте не менее 1,8 м над насосом.
3. Нажмите кнопку включения/выключения ⑭.
✓ Светодиодный индикатор питания ⑮ загорится, а светодиодный индикатор с каплей воды ⑯ будет мигать.
→ Процесс заполнения может занять до шести минут.
→ Если через шесть минут вода не перекачивается, насос выключается и светодиодный индикатор ⑮ мигает дважды (см. 6. ПОИСК И УСТРАНЕНИЕ НЕИСПРАВНОСТЕЙ).

Процесс заполнения успешно завершен, и:

- светодиодный индикатор питания ⑮ и светодиодный индикатор с каплей воды ⑯ горят;
- насос работает в автоматическом режиме.

3.1.3 Автоматический режим (нормальная работа)

В автоматическом режиме насос начинает перекачивать воду, как только давление включения опускается ниже заданного уровня. Другими словами, при открытии потребителя (принадлежности для полива, кран и т. д.).

Как только потребитель закрывается и поток больше не обнаруживается, начинается период задержки длительностью 5 секунд, после чего двигатель выключается.

- ✓ Светодиодный индикатор питания загорается, а светодиодный индикатор с каплей воды остается выключенным.

Когда потребитель снова открывается и давление включения опускается ниже заданного уровня, двигатель снова включается.

3.1.4 Включение/выключение функции "Прямой запуск"

При использовании функции "Прямой запуск" насос запускается сразу после подачи питания.

1. Подключите вилку питания к сетевой розетке.
2. Нажмите и удерживайте кнопку включения/выключения ⑭ в течение приблизительно 3 секунд (10 секунд для арт. 9072).
✓ Светодиодный индикатор с каплей воды ⑯ мигает зеленым пять раз.
✓ Функция "Прямой запуск" включена/выключена.

3. Отсоедините насос от источника питания.

→ Если активирована функция "Прямой запуск", насос запускается автоматически, как только на него подается питание.

3.1.5 Остановка насоса

→ Нажмите кнопку включения/выключения ⑭.

- ✓ Насос остановится.

3.2 Программа малого количества воды и предупреждение о капающей воде

3.2.1 Предупреждение о капающей воде

В случае утечки или если из крана капает, давление постоянно опускается ниже давления включения и насос циклически включается и выключается.

Если насос начинает циклически включаться и выключаться, он автоматически выключается во избежание нежелательной утечки воды (при обнаружении капающей воды светодиодный индикатор ⑯ мигает четыре раза, см. 7. FEHLERBEHEBUNG).

3.2.2 Программа малого количества воды

Чтобы насос не выключался преждевременно в случае планового использования с малым количеством воды (например, со стиральными машинами или системами капельного полива), предупреждение о капающей воде выводится только через 60 минут (программа малого количества воды).

Для модели с артикулом 9072 настроить 60 минут можно отдельно в приложении.

Циклическое включение и выключение насоса во время выполнения программы малого количества воды не влияет на срок службы насоса.

3.2.3 Использование со стиральными машинами

Использовать изделие со стиральной машиной можно в ЭКО режиме: программа малого количества воды отличит такую работу от утечки, и ошибка не будет выводиться. Благодаря этому стиральная машина может бесперебойно работать в течение более 60 минут.

3.2.4 Использование для непрерывного капельного полива

Если программу малого количества воды требуется использовать более 60 минут, полив необходимо прервать не менее чем на 5 минут до истечения 60 минут. Затем программу малого количества воды можно запустить еще на 60 минут.

3.3 Значение светодиодных индикаторов [Рис. ОЗ]

Светодиодный индикатор питания ⑮ горит зеленым.	Насос находится под давлением и готов к работе.
Светодиодный индикатор питания ⑮ горит зеленым. Светодиодный индикатор с каплей воды ⑯ мигает зеленым.	Насос находится в режиме заполнения, или начались 5 секунд задержки.
Светодиодный индикатор питания ⑮ горит зеленым. Светодиодный индикатор с каплей воды ⑯ горит зеленым.	Насос работает и перекачивает воду.
Светодиодный индикатор с каплей воды ⑯ мигает зеленым пять раз.	Кнопка включения/выключения ⑭ была нажата в течение приблизительно 3 секунд (10 секунд для арт. 9072). Функция "Прямой запуск" включена или выключена.
Светодиодный индикатор Bluetooth ⑰ мигает	Насос в режиме сопряжения.
Светодиодный индикатор Bluetooth ⑰ горит синим	Подключение по Bluetooth выполнено успешно.
Светодиодный индикатор с каплей воды ⑯ мигает/горит красным	См. 7. FEHLERBEHEBUNG.

4. ЭКСПЛУАТАЦИЯ (АРТ. 9072)

4.1 Скачивание приложения GARDENA Bluetooth

→ Скачайте бесплатное приложение GARDENA Bluetooth® из App Store (Apple) или Google Play.



→ Или отсканируйте QR-код.

Системные требования:
Версия не ниже Android 5.0 / iOS 13.X

4.2 Сопряжение мобильного устройства с насосом

1. Подключите вилку питания к сетевой розетке.
2. Нажмите и удерживайте кнопку включения/выключения ⑭ в течение приблизительно 3 секунд.
✓ Светодиодный индикатор Bluetooth ⑰ начнет мигать.
- После этого у вас будет 3 минуты на сопряжение мобильного устройства.
3. Убедитесь, что между вами и насосом нет препятствий. Радиус действия зависит от мобильного устройства.
4. Откройте приложение GARDENA Bluetooth и следуйте инструкциям.

Если подключение выполнено: Светодиодный индикатор Bluetooth горит синим.

Если подключение не выполнено: Светодиодный индикатор Bluetooth не загорается.

→ Повторите попытку или обратитесь за помощью в сервисный центр GARDENA.

5. ТЕХНИЧЕСКОЕ ОБСЛУЖИВАНИЕ



ОПАСНО!

Риск получения травм

Риск получения травмы вследствие непреднамеренного запуска.

- Отсоединяйте вилку от розетки.
- После выполнения технического обслуживания проверьте, что все детали надежно закреплены.

5.1 Очистка насоса



ОПАСНО!

Риск травмирования и повреждения имущества!

Ненадлежащая очистка изделия может привести к травмам и повреждению изделия.

- Запрещается погружать насос в воду.
- Запрещается использовать для очистки насоса мойку высокого давления.
- Запрещается использовать для очистки изделия агрессивные химические средства, в том числе бензин или растворители. Некоторые из этих веществ могут разрушить важные пластиковые детали.

→ Вентиляционные отверстия всегда должны быть чистыми.

1. Очищайте корпус насоса влажной тканью.
2. Очищайте вентиляционные отверстия мягкой щеткой (запрещается использовать для этого острые предметы).

5.2 Промывка насоса

Насос необходимо промывать после перекачивания хлорированной воды.

1. Перекачивайте теплую воду (макс. 35 °C), пока вода не станет чистой. Допускается добавление мягкого моющего средства (например, средства для мытья посуды).
2. Утилизируйте остатки жидкости в соответствии с местными правилами утилизации отходов.

5.3 Очистка фильтра и запорного клапана [Рис. M1]

В зависимости от степени загрязнения воды фильтр необходимо регулярно очищать. Также очистка требуется в случае его неисправности.

1. Закройте все отсежные клапаны на стороне всасывания.
2. Откройте все отсежные клапаны в линии подачи (принадлежности для полива, ограничитель подачи воды и т. д.).
✓ Это приведет к сбросу давления на стороне нагнетания.
3. Вручную заверните крышку ⑬ в заливное отверстие ⑫.
4. Извлеките фильтр ⑲ из заливного отверстия ⑫ с помощью съемника ⑳.
5. Промойте фильтр ⑲ и запорный клапан ⑱ под проточной водой и при необходимости очистите их мягкой щеткой или мягким моющим средством.
6. Установите фильтр ⑲ и запорный клапан ⑱ в обратной последовательности.

6. ХРАНЕНИЕ



Примечание!

Повреждение насоса в случае замерзания

→ Храните насос в месте, защищенном от отрицательных температур.

→ Изделие необходимо хранить в недоступном для детей месте.

6.1 Сброс давления в насосе [Рис. S1]

1. Отсоединяйте вилку от розетки.
2. Закройте все отсежные клапаны на линии всасывания.
3. Откройте все отсежные клапаны в линии подачи (принадлежности для полива, ограничитель подачи воды и т. д.).
✓ Это приведет к сбросу давления на стороне нагнетания.

6.2 Слив воды из насоса [Рис. S1]

1. Вручную заверните крышку ⑬ в заливное отверстие ⑫.
2. Поставьте ведро под насос.
3. Отверните сливной винт ①.
4. Слегка наклоните насос в сторону слива (не более чем на 80°).
✓ Вода из насоса полностью слита.

6.3 Хранение насоса [Рис. S2]

1. Отсоедините заборный ② и напорный ④ шланги.
2. Наверните крышку ⑬ на заливное отверстие ⑫ и затяните сливной винт ① от руки (не используйте инструменты).
3. Храните насос в сухом закрытом месте, защищенном от низких температур.

7. ПОИСК И УСТРАНЕНИЕ НЕИСПРАВНОСТЕЙ

ВАЖНО!

Ремонтные работы должны выполняться только в сервисных центрах GARDENA или у дилеров, авторизованных компанией GARDENA.

→ В случае возникновения других неисправностей обратитесь в сервисный центр GARDENA: www.gardena.com/contact.

7.1 Разблокировка крыльчатки [Рис. Т1]

Если крыльчатка была заблокирована из-за засорения, ее можно разблокировать.

→ С помощью изолированной отвертки поверните вал крыльчатки ② по часовой стрелке.

✓ Это разблокирует крыльчатку.

7.2 Таблица ошибок для моделей 9070 и 9072

Проблема	Возможная причина	Способ устранения
Светодиодный индикатор ⑩ мигает красным один раз в 3 секунды	Во время ввода в эксплуатацию насос не начинает перекачивать воду в течение 30 секунд, либо фильтр не установлен или засорен	
Насос работает, но не забирает воду.	Насос не заполнен жидкостью, которую он должен перекачивать. На стороне нагнетания не выходит воздух, поскольку закрыты выпускные отверстия на стороне нагнетания.	→ Заполните насос и убедитесь, что во время всасывания вода не вытекает со стороны нагнетания (см. 3. ЭКСПЛУАТАЦИЯ). → Откройте выпускные отверстия на стороне нагнетания (см. 3. ЭКСПЛУАТАЦИЯ).
Насос не запускается.	Фильтр не установлен. Обнаружение потока невозможно.	→ Установите фильтр (см. раздел "Установка фильтра").
Светодиодный индикатор ⑩ мигает красным два раза каждые 3 секунды	Во время ввода в эксплуатацию насос не начинает перекачивать воду в течение 6 минут.	
Нарушена подача воды на стороне всасывания.	Проблема на стороне всасывания. В насосе недостаточно жидкости для перекачивания. На стороне нагнетания не выходит воздух, поскольку закрыты выпускные отверстия на стороне нагнетания. Заборный шланг деформирован или погнут.	→ Погрузите конец заборного шланга в воду. → Устраните возможные утечки на стороне нагнетания. → Проверьте запорный клапан на линии всасывания и положение монтажа. → Очистите всасывающий фильтр на конце заборного шланга. → Очистите уплотнение крышки фильтра и полностью затяните крышку (см. 4. ТЕХНИЧЕСКОЕ ОБСЛУЖИВАНИЕ). → Очистите фильтр в насосе. → Повторите процедуру заполнения, см. 3.1.2 Pumpe starten. → Заполните насос и убедитесь, что во время всасывания вода не вытекает со стороны нагнетания (см. 3. ЭКСПЛУАТАЦИЯ). → Откройте выпускные отверстия на стороне нагнетания (см. 3. ЭКСПЛУАТАЦИЯ). → Используйте новый заборный шланг.

Проблема	Возможная причина	Способ устранения
Светодиодный индикатор ⑩ мигает красным три раза каждые 3 секунды	Насос не перекачивает воду во время работы в течение 30 секунд.	
Нарушена подача воды на стороне всасывания.	Проблема на стороне всасывания.	→ Погрузите конец заборного шланга в воду. → Устраните возможные утечки на стороне нагнетания. → Проверьте запорный клапан на линии всасывания и положение монтажа. → Очистите всасывающий фильтр на конце заборного шланга. → Очистите уплотнение крышки фильтра и полностью затяните крышку (см. 4. ТЕХНИЧЕСКОЕ ОБСЛУЖИВАНИЕ). → Очистите фильтр в насосе.
	Заборный шланг деформирован или погнут.	→ Используйте новый заборный шланг.
	Нарушена подача воды в насос.	→ Проверьте линию всасывания на наличие утечек и при необходимости устраните их. → Совет: Установка запорного клапана на стороне всасывания может помочь избежать проблемы.
Светодиодный индикатор ⑩ мигает красным четыре раза каждые 3 секунды	Насос выключается через 60 минут.	
Обнаружена капающая вода.	Утечка на стороне нагнетания (например, капает из крана). Превышено максимальное время вывода предупреждения о капающей воде (программа малого количества воды 60 мин). Запорный клапан засорен.	→ Устраните возможные утечки на стороне нагнетания. → При использовании программы малого количества воды сократите продолжительность полива или сделайте перерыв на 5 минут. → Увеличьте расход воды. → Очистите запорный клапан (см. раздел "Очистка запорного клапана"). → Очистите фильтр в насосе.
Все светодиодные индикаторы выключены	Насос не запускается.	→ Проверьте предохранитель и кабели. → Подключите вилку питания к сети.
	Сработало УЗО (остаточный ток).	→ Отсоедините насос от источника питания и обратитесь в сервисный центр GARDENA.
	Электрическая неисправность.	→ Отсоедините насос от источника питания и обратитесь в сервисный центр GARDENA.
	Сработал термовыключатель (перегрев двигателя).	1. Откройте все отсечные устройства в линии подачи (сбросьте давление). 2. Убедитесь в наличии достаточной вентиляции и оставьте насос остывать приблизительно на 20 минут.

Проблема	Возможная причина	Способ устранения
	Крыльчатка заблокирована.	<ol style="list-style-type: none"> Отсоедините садовый насос от источника питания. Разблокируйте крыльчатку (см. раздел "Разблокировка крыльчатки"). Оставьте насос остывать приблизительно на 20 минут.
Неверный сигнал датчика расхода.	Датчик расхода загрязнен.	→ Очистите датчик расхода (см. раздел "Очистка фильтра").

7.3 Таблица ошибок для модели 9072

Проблема	Возможная причина	Способ устранения
Светодиодный индикатор (16) мигает красным пять раз каждые 3 секунды	Вода в насосе может замерзнуть (температура окружающей среды ниже 0 °C).	
Насос выключается.	Высокий риск повреждения из-за замерзания.	<ul style="list-style-type: none"> → Полностью слейте воду из насоса. → Храните насос в месте, защищенном от отрицательных температур. → Если температура окружающей среды ниже 0 °C, выведите насос из эксплуатации.
Светодиодный индикатор (16) мигает красным шесть раз каждые 3 секунды	Достигнуто максимальное время работы.	
Насос выключается.	Достигнуто предустановленное ограничение времени работы.	→ При необходимости измените максимальное время работы в приложении GARDENA Bluetooth®.
Светодиодный индикатор (16) загорается красным каждые 3 секунды	Аппаратная ошибка.	
Насос выключается.	Возникла аппаратная ошибка насоса.	→ Отсоедините насос от источника питания и обратитесь в сервисный центр GARDENA.

8. ТЕХНИЧЕСКИЕ ДАННЫЕ

Насос	Единица измерения	Значение (арт. 9070)	Значение (арт. 9072)
Номинальная мощность	Вт	600	700
Напряжение сети	В (перем. тока)	230	230
Частота сети	Гц	50	50
Макс. расход	л/ч	4600	5000
Макс. давление/ Макс. напор	бар/ м	4,0 40	4,3 43
Макс. уровень автоматического заполнения	м	8	8
Давление включения	бар	1,5 ± 0,2	1,5 ± 0,2
Шнур питания	м	1,5 (H07RN-F)	1,5 (H07RN-F)
Вес без шнура (прибл.)	кг	6,7	7,4
Уровень звукового давления L _{РА}			
Расстояние:	1 м		
	5 м	dB	60
	10 м	dB	47
		dB	40
Уровень мощности звука L _{WA} ¹⁾			
измеренный/ гарантированный	dB(A)	68,7/ 71	71,5/ 74
Погрешность K _{WA}	dB(A)	2,58	2,28
Макс. температура среды	°C	35	35

Методы измерения в соответствии с: 1) Директива 2000/14/EU

9. ПРИНАДЛЕЖНОСТИ/ЗАПЧАСТИ

Заборные шланги GARDENA	Устойчивые к перегибам и вакууму. Доступные варианты: шланг на отрез (метражом) арт. 1720/1721 (19 мм (3/4") / 25 мм (1")) без соединительных фитингов или шланги фиксированной длины арт. 9090/9091 в комплекте с соединительными фитингами.	
Штуцер для подсоединения заборного шланга GARDENA)	Для подсоединения на стороне всасывания.	Арт. 1723 / 1724
Комплект для подсоединения насоса GARDENA	Для подсоединения на стороне нагнетания.	Арт. 1750 / 1752
Всасывающий фильтр GARDENA с устройством защиты от обратного тока	Для установки в заборные шланги, продаваемые по метрам.	Арт. 9093
Фильтр предварительной очистки для насоса GARDENA	Рекомендуется для перекачки воды с содержанием песка.	Арт. 1730 / 1731
Гибкая подводка для скважин GARDENA	Для устойчивого к вакууму соединения между насосом и скважинами или жесткими трубопроводами. Длина 0,5 м; внутренняя резьба 33,3 мм (G 1) на обоих концах.	Арт. 1729
Поплавок для поплавкового всасывающего фильтра GARDENA	Устанавливается на всасывающий фильтр 9090 / 9092 / 9093 и обеспечивает забор воды с поверхности без всасывания грязи.	Арт. 9094
Быстроразъемное соединение GARDENA	Для подсоединения напорных шлангов 1" на стороне нагнетания.	Арт. 7109 / 7103
Датчик влажности почвы GARDENA (для арт. 9072)	Для полива с учетом влажности почвы.	Арт. 1867

10. СЕРВИС

Актуальные контактные данные наших сервисных центров доступны по адресу: www.gardena.com/contact

11. УТИЛИЗАЦИЯ

Утилизация изделия:



Этот символ указывает на то, что данное изделие не подлежит утилизации в качестве бытовых отходов. Изделие необходимо передать в местный центр сбора и переработки электрического и электронного оборудования.

Так изделие будет надлежащим образом утилизировано в конце срока службы. Для получения дополнительной информации обратитесь в местные органы власти, местные службы по утилизации отходов, к дилеру GARDENA или продавцу. Из-за потенциального наличия опасных веществ неправильная утилизация может нанести вред окружающей среде и здоровью людей.

ВАЖНО!

→ Для утилизации изделия обратитесь в местный центр сбора и переработки отходов.

sk Automatické domáce a záhradné čerpadlo

Pôvodný návod na obsluhu

1. BEZPEČNOSTNÉ POKYNY	1
2. MONTÁŽ	2
3. OBSLUHA	2
4. PREVÁDZKA (Č. V. 9072)	3
5. ÚDRŽBA	4
6. SKLADOVANIE	4
7. ODSTRANOVANIE PORÚCH	4
8. TECHNICKÉ ÚDAJE	5
9. PRÍSLUŠENSTVO/NÁHRADNÉ DIELY	5
10. SERVIS	5
11. LIKVIDÁCIA	5

1. BEZPEČNOSTNÉ POKYNY

1.1 Symboly na výrobku



→ Prečítajte si návod na obsluhu.

1.2 Všeobecné bezpečnostné pokyny

1.2.1 Všeobecné bezpečnostné pokyny pre čerpadlo

NEBEZPEČENSTVO! Úraz elektrickým prúdom

Nebezpečenstvo poranenia elektrickým prúdom.

- Produkt musí byť napájaný cez prúdový chránič (RCD) s vypínacím prúdom nie vyšším ako 30 mA.
- Pred vyradením z prevádzky, vykonaním údržby alebo výmenou dielov odpojte výrobok od siete.
- Pripojenie čerpadla k elektrickej sieti udržiavajte mimo dosahu tretích osôb, napríklad detí.

1.3 Bezpečnostné pokyny pre čerpadlá

1.3.1 Postupy bezpečnej obsluhy

Tepnota vody nesmie prekročiť 35 °C.

Čerpadlo sa nesmie používať, ak sú vo vode ľudia.

1.3.2 Bezpečnostný spínač

Tepelné ističe: V prípade preťaženia sa čerpadlo vypne prostredníctvom integrovanej tepelnej ochrany motora. Po dostatočnom ochladení motora je čerpadlo opäť pripravené na prevádzku.

1.4 Ďalšie bezpečnostné pokyny

1.4.1 Plánované použitie

Tento výrobok môžu používať deti staršie ako 8 rokov, ako aj osoby so zníženými fyzickými, zmyslovými alebo mentálnymi schopnosťami alebo nedostatkom skúseností a vedomostí, ak sú pod dohľadom alebo boli o bezpečnom používaní zariadenia poučené a pochopili z toho vyplývajúce nebezpečenstvá. Deti sa s výrobkom nesmú hrať. Čistenie a používateľskú údržbu nesmú vykonávať deti bez dozoru, pokiaľ nemajú osem rokov alebo viac a nie sú pod dohľadom.

Neodporúča sa, aby výrobok používali osoby mladšie ako 16 rokov.

Automatické domáce a záhradné čerpadlo GARDENA je určené na čerpanie podzemnej a dažďovej vody, vody z vodovodu a chlôrovanej vody v súkromných záhradách a na záhradných parcelách.

Výrobok nie je určený na komerčné používanie.

Výrobok nie je určený na trvalú prevádzku.

1.4.2 Čerpanie kvapaliny

Automatické domáce a záhradné čerpadlo GARDENA sa môže používať len na čerpanie vody. Čerpanie slanej a znečistenej vody čerpadlo poškodí.

VAROVANIE! Nebezpečenstvo zranenia

- Nečerpajte korozívne, vysoko horľavé alebo výbušné látky (napríklad benzín, petrolej, nitrocelulózoové riedidlá), oleje, vykurovací olej alebo potraviny.

1.4.3 Ďalšie pokyny týkajúce sa elektrickej bezpečnosti:

NEBEZPEČENSTVO!

Riziko zástavy srdca

Tento výrobok vytvára počas prevádzky elektromagnetické pole. Toto elektromagnetické pole môže ovplyvniť funkčnosť aktívnych alebo pasívnych implantovaných zdravotníckych pomôcok (napr. kardiostimulátorov), čo môže mať za následok vážne zranenie alebo smrť.

- Pred použitím tohto výrobku sa poraďte so svojím lekárom a výrobcom pomôcky.
- Po použití výrobku odpojte elektrickú zástrčku zo zásuvky.

- Umiestnite čerpadlo do stabilnej polohy zabezpečenej proti zaplaveniu, aby nemožno spadnúť do vody.
- Čerpadlo umiestnite do bezpečnej vzdialenosti (min. 2 m) od čerpanej kvapaliny.
- Schválený bezpečnostný spínač sa môže použiť ako doplnková bezpečnostná funkcia pre prúdový chránič (RCD). Požiadajte o to kvalifikovaného elektrikára.
- Údaje na typovom štítku sa musia zhodovať s údajmi o sieti.
- Pred vstupom do bazéna, ktorý je k pripojený k čerpadlu, odpojte čerpadlo zo siete.
- Ak je sieťový kábel tohto stroja poškodený, musí ho vymeniť výrobca alebo jeho popredajný servisný tím alebo iná kvalifikovaná osoba, aby sa predišlo nebezpečenstvu.
- Chránite sieťovú zástrčku a sieťový kábel pred teplom, olejom alebo ostrými hranami.
- Čerpadlo neprenášajte za kábel ani ho nepoužívajte na vytiahnutie zástrčky zo zásuvky.
- Čerpadlo nainštalujte na miesto, ktoré je chránené pred zaplavením.
- Vyhnite sa pravidelnému používaniu čerpadla v mokrom alebo vlhkom prostredí.
- V pravidelných intervaloch kontrolujte pripájací kábel.
- Pred použitím vždy vykonajte vizuálnu kontrolu čerpadla (najmä napájacieho kábla a sieťovej zástrčky).
- Poškodené čerpadlo sa nesmie používať.
- Ak je čerpadlo poškodené, je nevyhnutné, aby ho skontroloval servis GARDENA.
- Elektrické úpravy môže vykonávať iba kvalifikovaný elektrikár.
- Pred plnením, demontážou alebo údržbou odpojte čerpadlo od elektrickej siete.
- Pri používaní našich čerpadiel s generátorom dbajte na upozornenia výrobcu generátora.

1.4.4 Predlžovací kábel

Pri používaní predlžovacích káblov musia tieto káble spĺňať minimálne prierezy v nasledujúcej tabuľke:

Napätie	Dĺžka kábla	Prierez
230 – 240 V/50 Hz	Do 20 m	1,5 mm ²
230 – 240 V/50 Hz	20 – 50 m	2,5 mm ²

1.4.5 Ďalšie pokyny týkajúce sa osobnej bezpečnosti

NEBEZPEČENSTVO!

Riziko udusenía

Malé časti sa dajú ľahko prehltnúť.

- Pri montáži výrobku držte batolátá v dostatočnej vzdialenosti.

NEBEZPEČENSTVO!

Riziko poranenia horúcou vodou

Čerpaná voda je pod tlakom a môže spôsobiť zranenie, ak priamo zasiahne telo alebo oči.

- Odpojte čerpadlo od siete a nechajte vodu vychladnúť.
- Neotvárajte uzávery ani armatúry, keď je voda horúca.

- Výrobok nepoužívajte, keď ste unavení alebo pod vplyvom drog, alkoholu alebo liekov. Chvilka nepozornosti pri používaní čerpadla môže zapríčiniť vážny úraz.
- Pred opätovným spustením skontrolujte, či je prívod vody správny, a naplňte čerpadlo vodou.
- Ak sú hadice alebo potrubia vystavené slnku, môžu byť veľmi horúce.
- Produkt nepoužívajte s rozpustenými vlasmi.
- Čerpadlo nepripájajte k prívodu pitnej vody.
- Aby čerpadlo nebežalo suché, uistite sa, že koniec sacej hadice je vždy v čerpanom médiu.
- Pri plnení čerpadla vodou sa uistite, že nie sú k čerpadlu pripojené žiadne hadice ani spotrebiče a že čerpadlo je približne vo vodorovnej polohe.
- Pred uvedením do prevádzky pomaly napúšťajte čerpadlo vodou, kým nepretečie.
- Skontrolujte, či hadice nie sú zalomené.
- Piesok a iné abrazívne materiály spôsobujú rýchlejšie opotrebovanie a znižujú výkon čerpadla.
- Ak voda obsahuje veľa piesku, použite dodatočný predfilter čerpadla.
- Čerpanie kontaminovanej vody, napríklad vody obsahujúcej kamene, ihličie atď., môže poškodiť čerpadlo.

2. MONTÁŽ



NEBEZPEČENSTVO!

Riziko zranenia.

V prípade neúmyselného spustenia zariadenia existuje nebezpečenstvo poranenia.

→ Pred inštaláciou výrobok odpojte od zdroja napájania.

2.1 Výber miesta na inštaláciu

- Čerpadlo musí byť nainštalované na mieste chránenom pred zaplavením s dostatočným vetraním okolo vetracích otvorov.
- Musí byť aspoň 5 cm od stien.
- Musí byť umiestnená najmenej 2 m od otvorenej vody.
- Miesto inštalácie musí byť vodorovné, pevné a musí čerpadlu poskytnúť bezpečný základ.
- Povrch musí mať nízke vibrácie (napr. neumiestňujte na kovové plechy alebo plastové nádrže), aby sa zabezpečila tichá prevádzka.
- Ak je to možné, nainštalujte čerpadlo vyššie než povrch vody, ktorú chcete čerpať. Ak to nie je možné, nainštalujte zatvárací ventil odolný voči podtlaku medzi jednotku čerpadla a saciu hadicu.
- Ak sa produkt inštaluje pod hladinou vody, musí byť nainštalované zatváracie zariadenie, aby sa zabránilo nežiaducim stratám vody.
- Nastavte čerpadlo tak, aby ste pod vypúšťaciu skrutku ① mohli umiestniť nádobu vhodnej veľkosti na vyprázdnenie čerpadla.
- Domácu vodáreň musí byť možné nakloniť dopredu o približne 80° smerom k vypúšťacej skrutke ①, aby sa pri vypúšťaní zabránilo úniku vody na podlahu a aby sa čerpadlo úplne vyprázdnilo.

2.2 Pripojenie hadice k strane nasávania [obr. A2]

2.2.1 Príprava

Pripojenie na strane nasávania ⑤ je vybavené vonkajším závitom 33,3 mm (G 1").

Pripájací kus ③ na strane nasávania sa môže utiahnuť iba rukou [obr. A2/A2b].

Na skrátenie času potrebného na obnovenie nasávania odporúčame použiť saciu hadicu so spätnou klapkou, ktorá zabráni automatickému vypusteniu sacej hadice po vypnutí čerpadla [obr. A2c].

Nasávanie vzduchu do sacieho systému môže viesť k strate funkcie a zvýšenému hluku.

→ Sací systém pripájajte opatrne.

→ Pravidelne kontrolujte tesnenie a v prípade potreby ho vymeňte.

Na sacej strane nepoužívajte modulárne komponenty hadíc na vodu.

Na strane nasávania sa musí použiť scia hadica odolná voči podtlaku:

- Napríklad **sacia súprava GARDENA, č. v. 9090/9091/9092**
- alebo **sacia hadica pre vŕtané studne GARDENA, č. v. 1729.**
- Pripojte sacie hadice ② bez závitového pripojenia k pripojeniu na strane nasávania pomocou pripájacieho kusu ③ sacej hadice (napríklad **č. v. 1723/1724**), aby pripojenie bolo vzduchotesné.

Poznámka: Netesnosti na strane nasávania nie je vidieť.

Existujú dva typy pripájacích systémov:

- **Navrhnuté pre ploché tesnenie:**

Nie je potrebná žiadna tesniaca páska na závit.

→ Skontrolujte, či je ploché tesnenie ④ vložené do pripájacieho kusu sacej hadice a či nie je poškodené.

- **Navrhnuté pre tesniacu pásku na závit:**

Nevyžaduje sa žiadne ploché tesnenie.

Nevhodný tesniaci systém môže spôsobiť úniky.

→ Na tento účel použite tesniaci systém.

2.2.2 Pripojenie sacej hadice [obr. A2]

1. Skontrolujte, či je do pripájacieho kusu sacej hadice vložené ploché tesnenie ④.
2. Naskrutkujte saciu hadicu odolnú voči podtlaku ② na pripojenie na strane nasávania (IN) ⑤, aby bolo vzduchotesné.
→ Pripájací kus sacej hadice musí byť nainštalovaný priamo [obr. A2a].
3. Saciu hadicu ② vedzte tak, aby bola rovná, nie skrútená.
4. Pre výšky nasávania nad 3 m: Saciu hadicu ② zaistíte (napríklad ju priviažte na drevený kolík).
✓ *Vďaka tomu hmotnosť sacej hadice nebude pôsobiť na čerpadlo.*
→ Ak má voda veľmi jemné znečistenie, okrem integrovaného filtra sa odporúča predfilter čerpadla Gardena, č. 1730/1731.

2.3 Pripojenie hadice k tlakovej strane [obr. A3]

2.3.1 Príprava

Aby ste zabezpečili dobré odvodušnenie, nepripájajte tlakovú hadicu, kým sa čerpadlo nenaplní (pozrite si časť „3.1 Pumpe starten / stoppen [Abb. 01 / 02 / 03]“).

Pripojenie na tlakovej strane je vybavené vonkajším závitom 33,3 mm (G 1").

Pripájací kus ⑧ na tlakovej strane môže byť utiahnutý iba rukou.

Pevné potrubie sa musí nainštalovať v uhle smerujúcom nahor tak, aby voda mohla prúdiť späť do čerpadla na strane tlaku.

Dôležité pre trvalú inštaláciu:

Ak je výrobok trvalo nainštalovaný v uzavretom priestore, na pripojenie k prívodu úžitkovej vody sa môžu použiť len flexibilné hadice (napr. vystužené hadice), nie pevné potrubie. Flexibilné hadice znižujú hladinu hluku a zabrániť poškodeniu spôsobenému tlakovými rázmi. Pevné potrubia sa môžu inštalovať len so sklonom na prvých 2 m. Aby sa zabránilo poškodeniu závitov, dbajte na to, aby boli všetky kovové spoje starostlivo a presne namontované.

Rýchlosť prívodu čerpadla sa dá efektívne využiť pripojením hadíc s priemerom 19 mm (3/4") v kombinácii s nasledujúcimi dielmi:

- **Súprava na pripojenie čerpadla GARDENA, č. v. 1752**
- **Hadice s priemerom 25 mm (1") s rýchlopínacou spojkou s vnútorným závitom GARDENA, č. v. 7109/rýchlopínacou hadicovou spojkou, č. v. 7103.**

1. Tlakovú hadicu ⑨ držte alebo upevnite zvisle, aby sa neskrútila na zvislom výstupe čerpadla.
2. Položte tlakovú hadicu ⑨ rovno na zem a uistite sa, že nedochádza k stúpaniu v tvare písmena U na tlakovej hadici ⑨ ani k zvinutiu hadíc.
→ Najlepší spôsob, ako umožniť únik vzduchu, je natiahnuť tlakovú hadicu tak, aby smerovala z čerpadla nahor.

2.3.2 Pripojenie tlakovej hadice [obr. A3]

→ Pripojte tlakovú hadicu ⑨ k pripojeniu na tlakovej strane ⑥.

→ Skontrolujte, či je do pripájacieho kusu ⑧ vložené ploché tesnenie ⑦.

Ak používate rôzne pripojenia, použite tesniacu pásku na vonkajší závit spojov.

2.3.3 Pripojenie tlakovej hadice pomocou systému GARDENA combi

Pre systém GARDENA combi sa vyžaduje napríklad **pripájací kus čerpadla GARDENA, č. v. 1745.**

Systém GARDENA combi možno použiť na pripojenie hadíc s priemerom 19 mm (3/4")/16 mm (5/8") a 13 mm (1/2").

Priemer hadice	Pripojenie čerpadla	
13 mm (1/2")	Súprava na pripojenie čerpadla GARDENA	Č. v. 1750
16 mm (5/8")	Pripojka na kohútik GARDENA Hadicová spojka GARDENA	Č. 18222 Č. v. 18216
19 mm (3/4")	Súprava na pripojenie čerpadla GARDENA	Č. v. 1752

2.4 Tipy

2.4.1 Pripojenie snímača pôdnej vlhkosti (voliteľné pre č. v. 9072) [obr. A4]

1. Skontrolujte, či sú do snímača pôdnej vlhkosti vložené nabité alebo nabíjateľné batérie.
2. Snímač pôdnej vlhkosti umiestnite do oblasti zavlažovania.
3. Zasuňte zástrčku ⑩ snímača pôdnej vlhkosti do prípojky snímača ⑪ na čerpadle.

2.4.2 Inštalácia predfiltera (príslušenstvo)

Ak je predfilter príliš dlhý, môže sa inštalovať v inej polohe (napríklad horizontálne), než vertikálne smerom nadol.

3. OBSLUHA



NEBEZPEČENSTVO!

Nebezpečenstvo úrazu elektrickým prúdom.

Nebezpečenstvo poranenia elektrickým prúdom.

→ Pred naplnením čerpadla odpojte výrobok od sieťového napájania.

Automatické domáce a záhradné čerpadlá GARDENA, č. v. 9070 a č. v. 9072, môžete používať pomocou ovládacieho panela zariadenia [obr. 03].

Č. v. 9072 je možné ovládať aj prostredníctvom aplikácie GARDENA Bluetooth® v spojení s mobilným zariadením.

3.1 Spustenie/zastavenie čerpadla [obr. O1/O2/O3]



VÝSTRAHA!

Chod jednotky čerpadla nasucho

→ Pred uvedením do prevádzky pomaly napúšťajte čerpadlo vodou, kým nepretečie.

3.1.1 Príprava čerpadla

UPOZORNENIE:

Stanovená maximálna úroveň samostatného plnenia (pozrite si kapitolu 8. TECHNICKÉ ÚDAJE) sa dosiahne len vtedy, keď je čerpadlo plné a tlaková hadica sa počas prvej fázy samostatného plnenia drží vysoko priamo pred tlakovým výstupom. Tým sa zabezpečí, že čerpané médiu nemôže uniknúť z tlakovej hadice. Pri použití plnej nasávacej hadice so spätným ventilom nie je potrebné tlakovú hadicu držať vysoko.

1. Odskrutkujte saciu hadicu ② a tlakovú hadicu ⑨.
2. Rukou naskrutkujte uzáver ⑬ na plniaci otvor ⑫.
3. Vytiahnite filter ⑱ z plniaceho otvoru ⑫ pomocou nástroja na vyberanie ⑳.
4. Čerpadlo pomaly plňte vodou cez plniaci otvor ⑫, až kým nebude mierne pretekať na strane nasávania ⑤ [obr. O1a].
5. Vypustíte zvyšnú vodu z tlakovej hadice ⑨.
6. Otvorte kohútiky a ventily všetkých spotrebičov (zavlažovacie príslušenstvo, vodovodné kohútiky atď.).
 - ✓ Počas nasávania môže uniknúť vzduch.
7. Znovu vložte filter ⑱.
8. Rukou naskrutkujte uzáver ⑬ na plniaci otvor ⑫ (bez použitia náradia).
9. Pripojte saciu hadicu ② a tlakovú hadicu ⑨.

3.1.2 Spustenie čerpadla

1. Pripojte zástrčku prípojného kábla do elektrickej zásuvky.
 2. Pre veľké výšky nasávania: Počas procesu plnenia zdvihnite a podržte tlakovú hadicu ⑨ minimálne 1,8 m zvisle nad čerpadlom.
 3. Stlačte vypínač ⑭.
 - ✓ Kontrolka LED napájania ⑮ sa rozsvieti, kontrolka LED poklesu vody ⑯ bliká.
- Proces plnenia môže trvať až šesť minút.
- Ak sa po šiestich minútach neodčerpá žiadna voda, čerpadlo sa vypne a kontrolka LED ⑮ dvakrát blikne (pozrite si kapitolu 6. RIEŠENIE PROBLÉMOV).

Proces plnenia prebehol úspešne:

- Kontrolka LED napájania ⑮ a kontrolka LED poklesu vody ⑯ sa rozsvietia.
- Čerpadlo je teraz v automatickom režime.

3.1.3 Automatický režim (normálna prevádzka)

V automatickom režime čerpadlo čerpá vodu hneď, ako dôjde k poklesu pod zapínací tlak. Inými slovami, hneď ako sa otvorí spotrebič (zavlažovacie príslušenstvo, kohútik atď.).

Hneď ako sa spotrebič zatvorí a nezaznamená sa ďalší prietok, začne plynúť čas oneskorenia 5 sekúnd, kým sa motor vypne.

- ✓ Kontrolka LED napájania sa rozsvieti, kontrolka LED poklesu vody je zhasnutá.

Hneď ako sa opäť otvorí spotrebič a dôjde k poklesu pod zapínací tlak, motor sa opäť zapne.

3.1.4 Aktivácia/deaktivácia funkcie „Priame spustenie“

S funkciou „Priame spustenie“ čerpadlo spustí hneď, ako bude napájané.

1. Pripojte zástrčku prípojného kábla do elektrickej zásuvky.
 2. Stlačte a podržte vypínač ⑭ na približne 3 sekundy (10 sekúnd v prípade č. v. 9072).
 - ✓ Kontrolka LED poklesu vody ⑯ päťkrát blikne nazeleno.
 - ✓ Funkcia „Priame spustenie“ sa aktivuje/deaktivuje.
 3. Odpojte čerpadlo od zdroja napájania.
- Ak je funkcia „Priame spustenie“ aktivovaná, čerpadlo sa automaticky spustí, akonáhle sa začne napájať.

3.1.5 Zastavenie čerpadla

- Stlačte vypínač ⑭.
- ✓ Čerpadlo sa zastaví.

3.2 Program nízkeho objemu a upozornenie na kvapkajúcu vodu

3.2.1 Upozornenie na kvapkajúcu vodu

V prípade úniku vody alebo kvapkajúceho kohútika tlak nepretržite klesá pod zapínací tlak a čerpadlo sa cyklicky zapína a vypína.

Ak sa čerpadlo cyklicky zapína a vypína, automaticky sa vypne, aby sa zabránilo nežiaducemu úniku vody (ak sa zistí kvapkajúca voda, kontrolka LED ⑮ štyrikrát zabliká, pozrite si kapitolu 7. FEHLERBEHEBUNG).

3.2.2 Program nízkeho objemu

Aby sa zabezpečilo, že sa čerpadlo nevypne predčasne v prípade plánovaného použitia s nízkym objemom vody (napr. práčky alebo kvapkové zavlažovanie), upozornenie na kvapkajúcu vodu sa aktivuje až po 60 minútach (program nízkeho objemu).

Pre č. v. 9072 je možné 60 minút samostatne upraviť v aplikácii.

Cyklické zapínanie a vypínanie čerpadla počas programu nízkeho objemu nemá vplyv na životnosť čerpadla.

3.2.3 Prevádzka práčok

Prevádzka s práčkami je možná aj s programom ECO, pretože program nízkeho objemu dokáže rozpoznať túto skutočnosť oddelene od úniku vody a nevykáže žiadnu chybu. Bezproblémová prevádzka práčky je teda možná aj počas > 60 minút.

3.2.4 Pre nepretržité kvapkové zavlažovanie

Ak sa má program nízkeho objemu používať dlhšie ako 60 minút, zavlažovanie sa musí pred uplynutím 60 minút aspoň na 5 minút prerušiť. Potom sa môže program nízkeho objemu používať ďalších 60 minút.

3.3 Význam kontroliek LED [obr. O3]

Kontrolka LED napájania ⑮ svieti nazeleno.	Čerpadlo je pripravené na prevádzku a je pod tlakom.
Kontrolka LED napájania ⑮ svieti nazeleno. Kontrolka LED poklesu vody ⑯ bliká nazeleno.	Čerpadlo je v režime plnenia alebo v rámci 5-sekundového oneskorenia.
Kontrolka LED napájania ⑮ svieti nazeleno. Kontrolka LED poklesu vody ⑯ svieti nazeleno.	Čerpadlo je v prevádzke a čerpá vodu.
Kontrolka LED poklesu vody ⑯ päťkrát zabliká nazeleno.	Vypínač ⑭ bol stlačený na približne 3 sekundy (10 sekúnd v prípade č. v. 9072). Funkcia „Priame spustenie“ je zapnutá alebo vypnutá.
Bliká kontrolka LED rozhrania Bluetooth ⑰	Čerpadlo je v režime párovania.
Pripojenie cez Bluetooth bolo úspešné	Kontrolka LED rozhrania Bluetooth ⑰ svieti namodro.
Kontrolka LED poklesu vody ⑰ bliká/svieti načerveno	„Pozrite si kapitolu 7. FEHLERBEHEBUNG.“

4. PREVÁDZKA (Č. V. 9072)

4.1 Stiahnutie aplikácie GARDENA Bluetooth

→ Stiahnite si bezplatne aplikáciu GARDENA Bluetooth® z obchodu App Store (Apple) alebo Google Play.



→ Alebo naskenujte QR kód.

Systémové požiadavky:
Minimálne Android 5.0/iOS 13.X

4.2 Párovanie mobilného zariadenia s čerpadlom

1. Pripojte zástrčku prípojného kábla do elektrickej zásuvky.
 2. Stlačte a podržte vypínač ⑭ na približne 3 sekundy.
 - ✓ Bliká kontrolka LED rozhrania Bluetooth ⑰.
- Teraz máte 3 minúty na spárovanie mobilného zariadenia.
3. Zaistíte, aby bol medzi vami a čerpadlom voľný výhľad. *Dosah závisí od mobilného zariadenia.*
 4. Otvorte aplikáciu GARDENA Bluetooth a riadte sa pokynmi.

Pripojenie bolo úspešné: Kontrolka LED rozhrania Bluetooth svieti namodro.

Pripojenie zlyhalo: Kontrolka LED rozhrania Bluetooth nesvieti.

→ Skúste znova alebo požiadajte o pomoc servis výrobcov GARDENA.

5. ÚDRŽBA



NEBEZPEČENSTVO!

Nebezpečenstvo zranenia

- Nebezpečenstvo poranenia v dôsledku neúmyselného spustenia.
- Vytiahnite zástrčku z elektrickej zásuvky.
 - Uistite sa, že všetky súčasti boli po údržbe správne zaistené.

5.1 Čistenie čerpadla



NEBEZPEČENSTVO!

Riziko poranenia a poškodenia majetku!

- Nesprávne čistenie produktu môže zraniť osoby a poškodiť výrobok.
- Neponárajte čerpadlo do vody.
 - Čerpadlo nečistite silným prúdom vody.
 - Na čistenie výrobku nepoužívajte agresívne chemikálie, vrátane benzínu alebo rozpúšťadiel. Niektoré z týchto látok môžu zničiť dôležité plastové súčasti.

→ Vetracie otvory musia byť vždy čisté.

1. Kryt čerpadla vyčistíte navlhčenou handričkou.
2. Vetracie otvory vyčistíte mäkkou kefkou (nepoužívajte ostré predmety).

5.2 Prepláchnutie čerpadla

Čerpadlo sa musí prepláchnuť po čerpaní chlóranej vody.

1. Čerpajte vlažnú vodu (max. 35 °C), prípadne s prídavkom mierneho čistiaceho roztoku (napr. prostriedku na umývanie riadu), až kým nebude čerpaná voda čistá.
2. Zvyšky zlikvidujte podľa pokynov v miestnych smerniciach o zneškodňovaní odpadu.

5.3 Čistenie filtra a spätného ventilu [obr. M1]

V závislosti od úrovne znečistenia vody by sa filter mal čistiť v pravidelných intervaloch, najneskôr v prípade poruchy.

1. Zatvorte všetky zatváracie ventily na nasávacej strane.
2. Otvorte všetky zatváracie ventily v prírodnom vedení (príslušenstvo na zavlažovanie, stopspojka atď.).
- ✓ *To spôsobí zníženie tlaku na tlakovej strane.*
3. Rukou naskrutkujte uzáver 13 na plniaci otvor 12.
4. Vytiahnite filter 19 z plniacieho otvoru 12 pomocou nástroja na vyberanie 20.
5. Vyčistite filter 19 a spätný ventil 18 pod tečúcou vodou a v prípade potreby použite mäkkú kefu alebo jemný čistiaci roztok.
6. Nainštalujte filter 19 a spätný ventil 18 v opačnom poradí.

6. SKLADOVANIE



Upozornenie!

Poškodenie čerpadla mrazom

- Čerpadlo skladujte na mieste chránenom pred mrazom.

→ Výrobok musí byť skladovaný na mieste, ktoré je neprístupné deťom.

6.1 Zníženie tlaku čerpadla [obr. S1]

1. Vytiahnite zástrčku z elektrickej zásuvky.
2. Zatvorte všetky uzatváracie ventily v sacom potrubí.
3. Otvorte všetky zatváracie ventily v prírodnom vedení (príslušenstvo na zavlažovanie, stopspojka atď.).
- ✓ *To spôsobí zníženie tlaku na tlakovej strane.*

6.2 Vypustenie vody z čerpadla [obr. S1]

1. Rukou naskrutkujte uzáver 13 na plniaci otvor 12.
2. Umiestnite pod čerpadlo vedro.
3. Otvorte vypúšťaciu skrutku 1.
4. Čerpadlo mierne nakloňte smerom k odtoku (do 80°).
- ✓ *Čerpadlo je úplne vypustené.*

6.3 Skladovanie čerpadla [obr. S2]

1. Odskrutkujte saciu hadicu 2 a tlakovú hadicu 9.
2. Ručne (bez použitia náradia) naskrutkujte uzáver 13 na plniaci otvor 12 a vypúšťaciu skrutku 1.
3. Čerpadlo skladujte na suchom, zakrytom mieste, kde nemrzne.

7. ODSTRAŇOVANIE PORÚCH

DÔLEŽITÉ!

Opravy môžu vykonávať len servisné strediská GARDENA alebo špecializovaní predajcovia schválení spoločnosťou GARDENA.

→ V prípade iných chybových hlásení sa obráťte na servisné stredisko GARDENA: www.gardena.com/contact.

7.1 Uvoľnenie obežného kolesa [obr. T1]

Ak bolo obežné koleso zablokované kontamináciou, môžete ho uvoľniť.

→ Pomocou izolovaného skrutkovača otočte hriadeľ obežného kolesa 21 v smere hodinových ručičiek.



✓ *Tým sa uvoľní zablokované obežné koleso.*

7.2 Tabuľka chýb pre 9070 a 9072

Problém	Možná príčina	Odstránenie
Kontrolka LED 16 bliká načerveno každé 3 sekundy	Počas uvádzania do prevádzky čerpadlo 30 sekúnd nečerpá vodu, alebo nie je nainštalovaný filter, prípadne je zanesený	
Čerpadlo beží, ale nenasáva.	Čerpadlo nie je naplnené kvapalinou, ktorá sa má čerpať.	→ Naplňte čerpadlo a uistite sa, že počas procesu plnenia nevyteká voda na tlakovej strane (pozrite si kapitolu 3. PREVÁDZKA).
	Na tlakovej strane nemôže uniknúť vzduch, pretože výstupy na tlakovej strane sú uzavreté.	→ Otvorte výstupy na tlakovej strane (pozrite si kapitolu 3. PREVÁDZKA).
Čerpadlo sa nespúšťa.	Nie je nainštalovaný filter. Nie je možné zaznamenať prietok.	→ Nainštalujte filter (pozrite si časť inštalácia filtra).
Kontrolka LED 16 blikne načerveno dvakrát každé 3 sekundy	Čerpadlo počas uvádzania do prevádzky 6 minút nečerpá vodu.	
Prívod vody prerušený na strane nasávania.	Porucha sa strane nasávania.	→ Ponorte koniec sacej hadice do vody. → Odstráňte možné netesnosti na tlakovej strane. → Vyčistite spätný ventil na sacom vedení a skontrolujte smer inštalácie. → Vyčistite sací filter na konci sacej hadice. → Vyčistite tesnenie krytu filtra a úplne dotiahnite kryt (pozrite si kapitolu 4. ÚDRŽBA). → Vyčistite filter v čerpadle. → Zopakujte proces plnenia, pozrite si kapitolu 3.1.2 Pumpe starten.
	Čerpadlo nie je dostatočne naplnené kvapalinou, ktorá sa má čerpať.	→ Naplňte čerpadlo a uistite sa, že počas procesu plnenia nevyteká voda na tlakovej strane (pozrite si kapitolu 3. PREVÁDZKA).
	Na tlakovej strane nemôže uniknúť vzduch, pretože výstupy na tlakovej strane sú uzavreté.	→ Otvorte výstupy na tlakovej strane (pozrite si kapitolu 3. PREVÁDZKA).
	Sacia hadica je zdeformovaná alebo ohnutá.	→ Použite novú saciu hadicu.
Kontrolka LED 16 blikne načerveno trikrát každé 3 sekundy	Čerpadlo počas prevádzky 30 sekúnd nečerpá vodu.	
Prívod vody prerušený na strane nasávania.	Porucha sa strane nasávania.	→ Ponorte koniec sacej hadice do vody. → Odstráňte možné netesnosti na tlakovej strane. → Vyčistite spätný ventil na sacom vedení a skontrolujte smer inštalácie. → Vyčistite sací filter na konci sacej hadice. → Vyčistite tesnenie krytu filtra a úplne dotiahnite kryt (pozrite si kapitolu 4. ÚDRŽBA). → Vyčistite filter v čerpadle.
	Sacia hadica je zdeformovaná alebo ohnutá.	→ Použite novú saciu hadicu.

Problém	Možná príčina	Odstránenie
	Prívod vody do čerpadla je prerušený.	→ Skontrolujte tesnosť sacieho potrubia a v prípade potreby ho opravte. → Tip: Inštalácia spätného ventilu na strane nasávania môže pomôcť vyhnúť sa tomuto problému.
Kontrolka LED  blikne načerveno štyrikrát každé 3 sekundy	Čerpadlo sa vypne po 60 minútach.	
Zaznamenala sa kvapkajúca voda.	Netesnosť na tlakovej strane (napr. kvapkajúci kohútik). Bolo prekročené maximálne trvanie upozornenia na kvapkajúcu vodu (program nízkeho objemu 60 min). Spätný ventil je zanesený.	→ Odstráňte prípadné netesnosti na tlakovej strane. → Pri využívaní programu nízkeho objemu skráťte dĺžku zavlažovania alebo prevádzku na 5 minút prerušte. → Zvýšte spotrebu vody. → Vyčistite spätný ventil (pozrite si časť „Čistenie spätného ventilu“). → Vyčistite filter v čerpadle.
Všetky kontrolky LED sú vypnuté		
Čerpadlo sa nedá spustiť.	Chýbajúca energia. Prúdový chránič sa aktivoval (zvyškový prúd). Elektrická porucha. Bol aktivovaný tepelný istič (prehriaty motor). Obežné koleso je zablokované.	→ Skontrolujte poistku a káble. → Pripojte sieťovú zástrčku. → Odpojte čerpadlo od napájania a kontaktujte servis GARDENA. → Odpojte čerpadlo od napájania a kontaktujte servis GARDENA. 1. Otvorte všetky zatváracie zariadenia v prívodnom vedení (uvoľnite tlak). 2. Zabezpečte dostatočné vetranie a nechajte čerpadlo približne na 20 minút vychladnúť. 1. Odpojte záhradné čerpadlo od zdroja napájania. 2. Uvoľnite obežné koleso (pozrite si časť „Uvoľnenie obežného kolesa“). 3. Nechajte čerpadlo vychladnúť na pribl. 20 minút.
Porucha signálu snímača prietoku.	Snímač prietoku je znečistený.	→ Vyčistíte snímač prietoku (pozrite si časť „Čistenie snímača prietoku“).

7.3 Tabuľka chýb pre 9072

Problém	Možná príčina	Odstránenie
Kontrolka LED  blikne načerveno päťkrát každé 3 sekundy	Voda v čerpadle môže zamrznúť (Vonkajšia teplota pod 0 °C).	
Čerpadlo sa vypne.	Hrozi akútne riziko poškodenia mrazom.	→ Úplne vypustite čerpadlo. → Čerpadlo skladujte na mieste chránenom proti mrazu. → Pri vonkajších teplotách nižších ako 0 °C čerpadlo vyradte z prevádzky.
Kontrolka LED  blikne načerveno šesťkrát každé 3 sekundy	Bol dosiahnutý max. čas prevádzky.	
Čerpadlo sa vypne.	Bol dosiahnutý nastavený časový limit chodu.	→ V prípade potreby upravte maximálny čas prevádzky v aplikácii GARDENA Bluetooth®.
Kontrolka LED  svieti načerveno každé 3 sekundy	Hardvérová chyba.	
Čerpadlo sa vypne.	Došlo k chybe hardvéru čerpadla.	→ Odpojte čerpadlo od napájania a kontaktujte servis GARDENA.

8. TECHNICKÉ ÚDAJE

Čerpadlo	Jednotka	Hodnota (č. v. 9070)	Hodnota (č. v. 9072)
Menovitý výkon	W	600	700
Sieťové napätie	V (AC)	230	230
Sieťová frekvencia	Hz	50	50
Max. čerpaný objem	l/h	4600	5 000
Max. tlak / Max. čerpacia výška	bar/ m	4,0 40	4,3 43
Max. úroveň samostatného plnenia	m	8	8
Zapínací tlak	bar	1,5 ± 0,2	1,5 ± 0,2
Prípojný kábel	m	1,5 (H07RN-F)	1,5 (H07RN-F)
Hmotnosť bez kábla (pribl.)	kg	6,7	7,4
Úroveň akustického tlaku L_{PA}			
Vzdialenosť:			
1 m	dB	60	63
5 m	dB	47	49
10 m	dB	40	43
Úroveň akustického výkonu L_{WA}¹⁾ nameraná/zaručená	dB(A)	68,7/ 71	71,5/ 74
Odchýlka k_{WA}	dB(A)	2,58	2,28
Max. teplota média	°C	35	35

Metódy merania podľa: 1) Smernica 2000/14/EÚ

9. PRÍSLUŠENSTVO/NÁHRADNÉ DIELY

Sacie hadice GARDENA	Odolné voči zalomeniu a podtlaku, dostupné buď na metre č. v. 1720/1721 (19 mm (3/4")/25 mm (1")) bez pripájacích spojok alebo v pevnej dĺžke č. v. 9090/9091 spolu s pripájacími spojkami.	
Pripojka sacej hadice GARDENA)	Pre pripojenie na sacej strane.	Č. v. 1723/1724
Súprava na pripojenie čerpadla GARDENA	Pre pripojenie na tlakovej strane.	Č. v. 1750/1752
Sací filter GARDENA so spätnou klapkou	Na inštaláciu do sacích hadíc dodávaných na metre.	Č. v. 9093
Predfilter čerpadla GARDENA	Odporúča sa na čerpanie vody, ktorá obsahuje piesok.	Č. v. 1730/1731
Sacia hadica GARDENA pre fontány	Na pripojenie domácej vodárne k vrtaným studniam alebo pevnému potrubiu odolné voči podtlaku. Dĺžka 0,5 m s vnútorným závitom typu 33,3 mm (G 1) na oboch koncoch.	Č. v. 1729
Plavák GARDENA na plávajúce sanie	Je možné ho pripojiť k saciemu filteru 9090/9092/9093. Umožňuje odsávanie bez nečistôt pod povrchom vody.	Č. v. 9094
Rýchlospojka GARDENA	Pre pripojenie tlakových hadíc s priemerom 1" na tlakovej strane.	Č. v. 7109/7103
Snímač pôdnej vlhkosti GARDENA (pre č. v. 9072)	Na zavlažovanie v závislosti od pôdnej vlhkosti.	Č. v. 1867

10. SERVIS

Aktuálne kontaktné informácie nášho servisného oddelenia nájdete na webovej stránke: www.gardena.com/contact

11. LIKVIDÁCIA

Likvidácia výrobku:



Tento symbol znamená, že výrobok nepatrí do komunálneho odpadu. Výrobok recyklujte prostredníctvom miestneho zberného systému pre elektrické a elektronické zariadenia.

Tým sa zabezpečí správna likvidácia odpadu na konci životnosti. Ďalšie informácie získate od miestnych orgánov, komunálnej služby na likvidáciu odpadu, predajcu alebo distribútora spoločnosti GARDENA. Nesprávna likvidácia môže mať negatívny vplyv na životné prostredie a zdravie človeka z dôvodu možnej prítomnosti nebezpečných látok.

DÔLEŽITÉ!

→ Výrobok zlikvidujte na miestne príslušnom zbernom a recyklačnom mieste.

sl Samodejna črpalka za dom in vrt

Originalna navodila za uporabo

1. VARNOSTNA NAVODILA	1
2. SESTAVLJANJE	1
3. DELOVANJE	2
4. DELOVANJE (ŠT. IZDELKA 9072)	3
5. VZDRŽEVANJE	3
6. SHRANJEVANJE	4
7. ODPRAVLJANJE TEŽAV	4
8. TEHNIČNI PODATKI	5
9. DODATNA OPREMA/NADOMESTNI DELI	5
10. SERVISIRANJE	5
11. ODLAGANJE	5

1. VARNOSTNA NAVODILA

1.1 Znaki na izdelku



→ Preberite navodila za uporabo.

1.2 Splošna varnostna navodila

1.2.1 Splošna varnostna navodila za črpalko

NEVARNOST! **Električni udar**

Nevarnost poškodb zaradi električnega toka.

- Izdelek mora biti ob dobavi napajen prek naprave na preostali tok (RCD) z nazivnim sprožilnim tokom do največ 30 mA.
- Preden prenehate z uporabo izdelka, ga servisirate ali zamenjate njegove dele, ga izključite iz električnega omrežja.
- Omrežni priključek črpalke zaščitite pred tretjimi osebami, kot so otroci.

1.3 Varnostna navodila za črpalko

1.3.1 Varni operativni postopki

Temperatura vode ne sme presegati 35 °C.

Črpalke ne smete uporabljati, če so v vodi ljudje.

1.3.2 Varnostno stikalo

Toplotni odklopniki: V primeru preobremenitve črpalko izklopi vgrajena toplotna zaščita motorja. Ko se motor dovolj ohladi, je črpalka ponovno pripravljena za delovanje.

1.4 Dodatna varnostna navodila

1.4.1 Namen uporabe

Izdelek lahko pod nadzorom ali v skladu s priloženimi navodili o varni uporabi izdelka in razumevanju posledičnih nevarnosti uporabljajo otroci od 8 let starosti dalje ter osebe z omejenimi telesnimi, zaznavalnimi ali duševnimi sposobnostmi ali s pomanjkanjem izkušenj in znanja. Otroci se ne smejo igrati z izdelkom. Otroci naprave brez nadzora ne smejo čistiti in vzdrževati, razen če so stari osem let ali več in so pod nadzorom.

Uporaba tega izdelka je odsvetovana mladostnikom, mlajšim od 16 let.

Samodejna črpalka GARDENA za dom in vrt je namenjena črpanju talne vode, deževnice, vode iz pipe in klorirane vode na zasebnih vrtovih in parcelah.

Izdelek ni namenjen komercialni uporabi.

Izdelek ni namenjen trajnemu delovanju.

1.4.2 Prevažanje tekočin

Samodejno črpalko GARDENA za dom in vrt je dovoljeno uporabljati samo za črpanje vode. S črpanjem slane vode in umazane vode boste črpalko poškodovali.

NEVARNOST! **OPOZORILO!**

Nevarnost telesnih poškodb

- Ne črpajte jedkih, lahko vnetljivih ali eksplozivnih snovi (na primer bencina, parafina, nitro razredčil), olj, kurilnega olja ali živil.

1.4.3 Dodatna varnostna navodila za delo z elektriko:

NEVARNOST! **Nevarnost srčnega zastoja**

Ta izdelek med delovanjem ustvarja elektromagnetno polje. To elektromagnetno polje lahko vpliva na delovanje aktivnih ali pasivnih medicinskih vsadkov (npr. srčnih spodbujevalnikov), kar lahko povzroči hude telesne poškodbe ali smrt.

- Pred uporabo tega izdelka se posvetujte z zdravnikom in proizvajalcem vsadka.
- Po uporabi izdelka izključite omrežni vtič iz omrežne vtičnice.

→ Črpalko postavite na stabilno in protipoplavno mesto, tako da ne more pasti v vodo.

→ Črpalko postavite na varno razdaljo (najmanj 2 m) od tekočine za transport.

→ Odobreno osebno varnostno stikalo se lahko uporablja kot dodatna varnostna funkcija za zaščitno napravo na preostali tok (RCD). O tem se posvetujte z usposobljenim električarjem.

→ Podatki na tipski ploščici se morajo ujemati s podatki iz električnega omrežja.

→ Preden kdo vstopi v bazen, ki je priključen na črpalko, jo izključite iz električnega omrežja.

→ Če je omrežni priključni kabel te naprave poškodovan, ga mora zamenjati proizvajalec ali njegova poprodajna servisna služba ali podobno usposobljena oseba, da se izognete nevarnosti.

→ Omrežni vtič in omrežni priključni kabel zaščitite pred vročino, oljem ali ostrimi robovi.

→ Črpalke ne prenašajte za kabel in ne odstranjujte vtiča iz vtičnice tako, da vlečete za kabel.

→ Črpalke namestite na mesto, zaščiteno pred poplavi.

→ Izogibajte se dolgotrajni uporabi črpalke v mokrem ali vlažnem okolju.

→ Priključni kabel preverjajte v rednih časovnih presledkih.

→ Pred uporabo črpalke vedno vizualno pregledajte (zlasti omrežni priključni kabel in omrežni vtič).

→ Poškodovane črpalke ni dovoljeno uporabljati.

→ Če je črpalka poškodovana, jo mora nujno pregledati servisna služba podjetja GARDENA.

→ Spremembe na električnih delih lahko izvaja le usposobljen električar.

→ Pred polnjenjem, odstranjevanjem ali vzdrževanjem izključite črpalko iz električnega omrežja.

→ Pri uporabi naših črpalok z generatorjem upoštevajte opozorila proizvajalca generatorja.

1.4.4 Podaljšek

Če uporabljate podaljške, morajo biti ti v skladu z minimalnimi preseki iz naslednje preglednice:

Napetost	Dolžina kabla	Presek
230–240 V/50 Hz	Do 20 m	1,5 mm ²
230–240 V/50 Hz	20–50 m	2,5 mm ²

1.4.5 Dodatna navodila za osebno varnost

NEVARNOST! **Nevarnost zadušitve**

Majhne dele je mogoče enostavno pogoltiti.

- Med sestavljanjem dojenčki ne smejo biti v bližini.

NEVARNOST! **Nevarnost poškodb zaradi vroče vode**

Črpna voda je pod pritiskom in lahko povzroči poškodbe, če pride neposredno v stik s telesom ali očmi.

- Črpalko odklopite iz električnega omrežja in počakajte, da se voda ohladi.
- Ko je voda vroča, ne odpirajte pokrovčkov ali priključkov.

→ Ne uporabljajte izdelka, če ste utrujeni oziroma pod vplivom drog, alkohola ali zdravil. Trenutek nepozornosti med uporabo črpalke lahko povzroči težko telesno poškodbo.

→ Pred ponovnim zagonom se prepričajte, da je dovod vode pravičen, in črpalko popolnoma napolnite z vodo.

→ Če so cevi ali cevovodi izpostavljeni soncu, se lahko močno segrejejo.

→ Izdelek ne uporabljajte s spušenimi lasmi.

→ Črpalke ne priključite na oskrbo s pitno vodo.

→ Prepričajte se, da bi črpalka delovala na suho, tako da zagotovite, da je konec sesalne cevi vedno v sredstvu za transport.

→ Pri polnjenju črpalke z vodo se prepričajte, da na črpalko niso priključene nobene cevi ali porabniki in da je črpalka praviloma v vodoravni legi.

→ Pred začetkom uporabe črpalke počasi napolnite z vodo, dokler ta ne začne teči iz nje.

→ Poskrbite, da cevi niso prepletene.

→ Pesek in druga peskalna sredstva povzročajo hitrejšo obrabo in manjšo zmogljivost črpalke.

→ Če je v vodi veliko peska, uporabite dodaten predfilter črpalke.

→ Črpanje onesnažene vode, ki na primer vsebuje kamenje, borove iglice itd., lahko poškoduje črpalko.

2. SESTAVLJANJE

NEVARNOST! **Nevarnost poškodb.**

Če se izdelek nenamerno zažene, lahko pride do poškodb.

- Preden namestite izdelek, ga odklopite z napajanja.

2.1 Izbira mesta montaže

- Črpalka mora biti nameščena na mestu, kjer bo zaščitena pred poplavljanjem in bo imela ob prezračevalnih režah dovolj prostora za prezračevanje.
- Od sten mora biti oddaljena vsaj 5 cm.
- Črpalka mora stati vsaj 2 m stran od odprte vode.
- Črpalka mora biti nameščena na ravni in trdni površini, kjer bo stabilna.

- Površina mora blažiti tresljaje (ne postavljajte je na primer na kovinske plošče ali plastične posode), da zagotovite tiho delovanje.
- Če je mogoče, namestite črpalko višje od gladine vode, ki jo želite črpati. Če to ni mogoče, med črpalno enoto in sesalno cev namestite vakuumsko odporen zaporni ventil.
- Če je črpalka vgrajena pod nivojem vode, je treba namestiti zaporno napravo, da se prepreči neželena izguba vode.
- Črpalko namestite tako, da lahko pod izpustni vijak ① postavite posodo ustrezne velikosti za praznjenje črpalke.
- Črpalko mora biti mogoče nagniti naprej za približno 80° proti izpustnemu vijaku ①, da preprečite iztekanje vode na tla med praznjenjem in omogočite popolno izpraznitev črpalke.

2.2 Priklučitev cevi na sesalno stran [slika A2]

2.2.1 Priprava

Prikluček na sesalni strani ⑤ ima zunanji navoj 33,3 mm (G 1").

Prikluček ③ na sesalni strani lahko privijete samo z roko [slika A2/A2b].

Če želite skrajšati čas, ki je potreben za nadaljevanje sesanja, priporočamo uporabo sesalne cevi z varovalom pred povratnim tokom, ki preprečuje samodejno izpraznitev sesalne cevi po izklopu črpalke [slika A2c].

Vnos zraka v sesalni sistem lahko povzroči izgubo funkcije in povečan hrup.

→ Sesalni sistem priklučite previdno.

→ Tesnilo preverjajte v rednih časovnih presledkih in ga po potrebi zamenjajte.

Na sesalni strani ne uporabljajte modularnih priklučkov cevi za vodo!

Na sesalni strani je treba uporabiti vakuumsko odporno gibko sesalno cev:

- Na primer **sesalni komplet GARDENA, št. izdelka: 9090/9091/9092**
- ali **sesalna cev GARDENA za cevni vodnjak št. izdelka: 1729**.
- Sesalne cevi ② brez navojnega priklučka priklučite na prikluček na sesalni strani s priklučnim nastavkom sesalne cevi ③ (na primer **št. izdelka 1723/1724**) in zagotovite, da ne prepušča zraka.

Opomba: Puščanja na sesalni strani ni mogoče opaziti.

Obstajata dve vrsti priklučnih sistemov:

- **Zasnovan za ploščato tesnilo:**

Tesnilni trak za navoje ni potreben.

→ Prepričajte se, da je ploščato tesnilo ④ vstavljeno v priklučni nastavek sesalne cevi in da ni poškodovano.

- **Zasnovan za tesnilni trak za navoje:**

Ploščato tesnilo ni potrebno.

Neprimeren način zatesnitve lahko povzroči puščanje.

→ Uporabite tesnilni sistem, ki je predviden za ta namen.

2.2.2 Priklučitev sesalne cevi [Slika A2]

1. Prepričajte se, da je ploščato tesnilo ④ vstavljeno v priklučni nastavek sesalne cevi.
2. Sesalno cev, ki je odporna na vakuum ②, privijte na prikluček na sesalni strani (IN) ⑤ tako, da ne prepušča zraka.

→ Priklučni nastavek sesalne cevi mora biti nameščen naravnost [slika A2a].

3. Sesalno cev ② napeljite tako, da je ravna in ni zvita.
4. Za višine sesanja nad 3 m: sesalno cev ② tudi pritrdite (zavežite jo na primer na lesen kol).

✓ *S tem črpalko razbremenite teže sesalne cevi.*

→ Če je voda zelo fino onesnažena, lahko poleg vgrajenega filtra uporabite tudi predfilter črpalke Gardena, št. izdelka: 1730/1731.

2.3 Priklučitev cevi na tlačno stran [slika A3]

2.3.1 Priprava

Da zagotovite dobro odzračevanje, ne priklučujte tlačne cevi, dokler črpalka ni napolnjena (glejte poglavje „3.1 Pumpe starten / stoppen [Abb. O1 / O2 / O3]“).

Prikluček na tlačni strani ima 33,3-milimetrski (G 1") zunanji navoj.

Priklučni nastavek ⑧ na tlačni strani lahko privijete samo z roko.

Pritrjeno cev je treba namestiti pod kotom navzgor, da lahko voda na tlačni strani teče nazaj v črpalko.

Pomemben napotek za fiksno namestitev:

Če je izdelek fiksno nameščen v zaprtem prostoru, je namesto togih cevi za priklop na vodovodni prikluček dovoljeno uporabljati samo gibke cevi (npr. ojačane cevi). Gibke cevi pomagajo zmanjševati raven hrupa in preprečevati poškodbe zaradi nenadnih tlačnih sunkov. Fiksne cevi lahko na naklon namestite samo na prvih 2 m. Če želite preprečiti poškodbe navoja, poskrbite, da so vsi kovinski priklučki nameščeni previdno in natančno.

Iztočeno količino črpalke je mogoče učinkovito izkoristiti s priklučitvijo cevi 19 mm (3/4") v kombinaciji z naslednjimi elementi:

- **komplet priklučkov za črpalko GARDENA, št. izdelka 1752,**
- cevi velikosti 25 mm (1") s **hitrim priklučkom GARDENA z notranjim navojem, št. izdelka 7109/priklučkom za cev s hitro spojko, št. izdelka 7103.**

1. Tlačno cev ⑨ držite ali pritrdite navpično, da se na navpičnem izhodu črpalke ne zavozla.

2. Tlačno cev ⑨ položite ravno na tla in pazite, da v njej ⑨ ni izboklin v obliki črke U ali zvitih cevi.

→ Zrak bo najbolj uhajal, če je tlačna cev raztegnjena tako, da teče navzgor, če jo pogledate s strani črpalke.

2.3.2 Priklučitev tlačne cevi [slika A3]

→ Tlačno cev ⑨ priklučite na prikluček na tlačni strani ⑥.

→ Prepričajte se, da je ploščato tesnilo ⑦ vstavljeno v priklučni nastavek ⑧.

Če uporabljate drugačne priklučke, uporabite tesnilni trak na zunanjem navoju priklučkov.

2.3.3 Priklučitev tlačne cevi prek kombiniranega sistema GARDENA

Priklučni nastavek za črpalko GARDENA, št. izdelka 1745, je na primer potreben za kombinirani sistem GARDENA.

S kombiniranim sistemom Z GARDENA lahko priklučite cevi velikosti 19 mm (3/4")/16 mm (5/8") in 13 mm (1/2").

Premer cevi	Prikluček cevi	Št. izdelka
13 mm (1/2")	Komplet priklučkov za črpalke GARDENA	Št. izdelka 1750
16 mm (5/8")	Nastavek za pipo GARDENA Prikluček za cev GARDENA	Št. izdelka: 18222 Št. izdelka 18216
19 mm (3/4")	Komplet priklučkov za črpalke GARDENA	Št. izdelka 1752

2.4 Nasveti

2.4.1 Priklučitev senzorja za vlažnost prsti (izbirno za št. izdelka 9072) [slika A4]

1. Preverite, ali so v senzorju za vlažnost prsti napolnjene baterije ali akumulatorji.
2. Senzor za vlažnost prsti postavite na območje, ki ga zalivate.
3. Vstavite vtič ⑩ senzorja za vlažnost prsti v prikluček senzorja ⑪ na črpalki.

2.4.2 Namestitev predfiltra (dodatna oprema)

Če je predfilter predolg, ga lahko namestite drugače (na primer vodoravno) in ne navpično navzdol.

3. DELOVANJE

NEVARNOST!

Električni udar.

Nevarnost poškodb zaradi električnega toka.

→ Preden napolnite črpalko, izdelek odklopite iz električnega omrežja.

Samodejne črpalke GARDENA za dom in vrt, št. izdelkov 9070 in 9072, lahko uporabljate z njihovo lastno nadzorno ploščo [slika O3].

Izdelke s številko 9072 je mogoče upravljati tudi prek aplikacije GARDENA Bluetooth® v povezavi z mobilno napravo.

3.1 Zagon/zaustavitev črpalke [slika O1/O2/O3]

POZOR!

Suhi tek črpalne enote

→ Pred začetkom uporabe črpalko počasi napolnite z vodo, dokler ta ne začne teči iz nje.

3.1.1 Priprava črpalke

OPOMBA:

Navedeni najvišji nivo samodejnega polnjenja (glejte 8. TEHNIČNI PODATKI) je dosežen, ko je črpalka polna in je tlačna cev med uvodno fazo samodejnega polnjenja dvignjena visoko, neposredno nad izhod na potisni stran. Tako poskrbite, da prečrpana tekočina ne izteka iz tlačne cevi. V primeru uporabe celotne sesalne cevi s povratnim ventilom tlačne cevi ni treba pridržati.

1. Odstranite sesalno ② in tlačno ⑨ cev.
2. Z roko privijte pokrovček ⑬ na odprtino za polnjenje ⑫.
3. Z orodjem za odstranjevanje ⑳ izvlecite filter ⑲ iz odprtine za polnjenje ⑫.
4. Počasi napolnite črpalko z vodo skozi odprtino za polnjenje ⑫, dokler ne začne rahlo iztekati na sesalni strani ⑤ [slika O1a].
5. Iz tlačne cevi ⑨ iztočite preostalo vodo.
6. Odprite pipe in ventile vseh porabnikov (pribor za zalivanje, pipe itd.).
✓ *Zrak lahko med sesanjem uhaja.*
7. Znova vstavite filter ⑲.
8. Pokrovček ⑬ z roko (ne uporabljajte orodja) privijte na odprtino za polnjenje ⑫.
9. Priključite sesalno ② in tlačno cev ⑨.

3.1.2 Zagon črpalke

1. Priključite vtič napajalnega kabla v omrežno vtičnico.
 2. Za visoke sesalne višine: Med polnjenjem črpalke dvignite in držite tlačno cev ⑨ vsaj 1,8 m navpično nad črpalko.
 3. Pritisnite gumb za vklop/izklop ⑭.
- ✓ *Indikator LED za napajanje ⑮ zasveti, indikator LED za padec nivoja vode ⑯ pa utripa.*
- Postopek polnjenja lahko traja do šest minut.
- Če po šestih minutah voda ni izčrpana, se črpalka izklopi in indikator LED ⑯ dvakrat utripne (glejte 6. ODPRAVLJANJE TEŽAV).

Postopek polnjenja je bil uspešen:

- Indikator LED za napajanje ⑮ in indikator LED za padec nivoja vode ⑯ zasvetita.
- Črpalka zdaj deluje v samodejnem načinu.

3.1.3 Samodejni način (običajno delovanje)

V samodejnem načinu črpalka črpa vodo, takoj ko se vrednost tlaka spusti pod vklopni tlak. Z drugimi besedami, takoj ko odprete porabnik (pribor za zalivanje, pipa itd.).

Ko je porabnik zaprt in pretok ni več zaznan, se prične 5-sekundna zakasnitev, dokler se motor ne izklopi.

- ✓ *Indikator LED za napajanje zasveti, indikator LED za padec nivoja vode pa je izklopljen.*

Takoj ko je porabnik znova odprt in se vrednost tlaka spusti pod vklopni tlak, se motor znova vklopi.

3.1.4 Vkllop/izklop funkcije "Neposredni zagon"

S funkcijo "Neposredni zagon" se črpalka zažene, takoj ko je priključena na napajanje.

1. Priključite vtič napajalnega kabla v omrežno vtičnico.
 2. Pritisnite gumb za vklop/izklop ⑭ in ga za približno 3 sekunde pridržite (10 sekund za št. izdelka 9072).
- ✓ *Indikator LED za padec nivoja vode ⑯ petkrat utripne zeleno.*
✓ *Funkcija "Neposredni zagon" je vklopljena/izklopljena.*

3. Črpalko odklopite iz napajanja.
- Če je vklopljena funkcija "Neposredni zagon", se črpalka samodejno zažene, takoj ko se začne napajati.

3.1.5 Zaustavitev črpalke

→ Pritisnite gumb za vklop/izklop ⑭.

- ✓ *Črpalka se zaustavi.*

3.2 Program za manjše količine vode in opozorilo o puščanju vode

3.2.1 Opozorilo o puščanju vode

V primeru puščanja ali kapljanja iz pipe se tlak nenehno spušča pod vklopni tlak, črpalka pa se ciklično vklaplja in izkloplja.

Če se črpalka ciklično vklaplja in izkloplja, se samodejno izklopi, da prepreči neželeno puščanje vode (če je bilo zaznano kapljanje vode, indikator LED ⑯ štirikrat utripne, glejte 7. FEHLERBEHEBUNG).

3.2.2 Program za manjše količine vode

Da bi zagotovili, da se črpalka v primeru predvidene uporabe z majhno količino vode (npr. pralni stroji ali kapljično namakanje) ne izklopi prezgodaj, se opozorilo o puščanju vode aktivira šele po 60 minutah (program za manjše količine vode).

Za izdelek s številko 9072 lahko 60 minut prilagodite v aplikaciji.

Ciklično vklapljanje in izklopljanje črpalke med programom za manjše količine vode ne vpliva na življenjsko dobo črpalke.

3.2.3 Uporaba pralnih strojev

Program ECO omogoča tudi uporabo s pralnimi stroji, saj lahko program za manjše količine vode to stanje razloči od puščanja in ne javlja napake. Tako lahko pralni stroj brez težav uporabljate tudi več kot 60 minut.

3.2.4 Za neprekinjeno kapljično namakanje

Če program za manjše količine vode uporabljate dlje kot 60 minut, je treba namakanje prekiniti vsaj 5 minut pred potekom 60 minut. Program za manjše količine vode lahko nato uporabljate še 60 minut.

3.3 Pomen prikazov LED [slika O3]

Indikator LED za napajanje ⑮ zasveti zeleno.	Črpalka je pod tlakom in pripravljena za uporabo.
Indikator LED za napajanje ⑮ zasveti zeleno. Indikator LED za padec nivoja vode ⑯ utripa zeleno.	Črpalka je v načinu za polnjenje ali med 5-sekundno zakasnitvijo.
Indikator LED za napajanje ⑮ zasveti zeleno. Indikator LED za padec nivoja vode ⑯ zasveti zeleno.	Črpalka deluje in črpa vodo.
Indikator LED za padec nivoja vode ⑯ petkrat utripne zeleno.	Gumb za vklop/izklop ⑭ je bil pritisnjen približno 3 sekunde (10 sekund za št. izdelka 9072). Funkcija "Neposredni zagon" je vklopljena ali izklopljena.
Indikator LED za Bluetooth ⑰ utripa	Črpalka je v načinu seznanjanja.
Povezava Bluetooth je uspela	Indikator LED za Bluetooth ⑰ zasveti modro.
Indikator LED za padec nivoja vode ⑰ utripa/zasveti rdeče	Glejte 7. FEHLERBEHEBUNG.

4. DELOVANJE (ŠT. IZDELKA 9072)

4.1 Prenos aplikacije GARDENA Bluetooth

→ Prenesite brezplačno aplikacijo GARDENA Bluetooth® iz trgovine App Store (Apple) ali Google Play.



→ Ali skenirajte kodo QR.

Sistemske zahteve:
Vsaj Android 5.0 / iOS 13.X

4.2 Seznanjanje mobilne naprave s črpalko

1. Priključite vtič napajalnega kabla v omrežno vtičnico.
 2. Pritisnite in za približno 3 sekunde pridržite gumb za vklop/izklop ⑭.
- ✓ *Indikator LED za Bluetooth ⑰ utripa.*
- Imate 3 minute časa, da vzpostavite povezavo s svojo mobilno napravo.
3. Črpalka mora biti v vašem vidnem polju. *Doseg je odvisen od mobilne naprave.*
 4. Odprite aplikacijo GARDENA Bluetooth in sledite navodilom.

Povezava je uspela: Indikator LED za Bluetooth zasveti modro.

Povezava ni uspela: Indikator LED za Bluetooth ne zasveti.

→ Poskusite znova ali se za pomoč obrnite na servis družbe GARDENA.

5. VZDRŽEVANJE



NEVARNOST!

Nevarnost telesnih poškodb

Nevarnost poškodb zaradi nenamerne zagona.

→ Odklopite vtič iz omrežne vtičnice.

→ Po vzdrževanju se prepričajte, da so vsi deli ustrezno pritrjeni.

5.1 Čiščenje črpalke



NEVARNOST!

Obstaja nevarnost telesnih poškodb in materialne škode!
Neustrezno čiščenje izdelka lahko privede do telesnih poškodb in poškodb izdelka.

- Črpalke ne potaplajte v vodo.
- Črpalke ne čistite z visokotlačnim čistilnikom.
- Izdelka ne čistite z močnimi kemičnimi sredstvi, npr. z bencinom ali topili. Tovrstne snovi lahko poškodujejo pomembne plastične dele.

→ Prezračevalne reže morajo biti vedno čiste.

1. Ohišje črpalke očistite z vlažno krpo.
2. Prezračevalne reže očistite z mehko krtačo (ne uporabljajte ostrih predmetov).

5.2 Izpiranje črpalke

Črpalke je treba izprati, potem ko je črpala klorirano vodo.

1. Črpajte mlačno vodo (največ 35 °C), po možnosti z dodatkom blage čistilne tekočine (npr. tekočine za pomivanje posode), dokler črpava voda ni čista.
2. Ostanke odstranite v skladu z lokalnimi smernicami za odstranjevanje odpadkov.

5.3 Čiščenje filtra in povratnega ventila [slika M1]

Glede na stopnjo onesnaženosti vode je treba filter čistiti v rednih časovnih presledkih, najkasneje pa v primeru okvare.

1. Zaprite vse zaporne ventile na sesalni strani.
2. Odprite vse zaporne ventile na dovodnem vodu (pribor za zalivanje, varnostni ventil itd.).
 - ✓ *To povzroči znižanje tlaka na tlačni strani.*
3. Z roko privijte pokrovček 13 na odprtino za polnjenje 12.
4. Z orodjem za odstranjevanje 20 izvlecite filter 19 iz odprtine za polnjenje 12.
5. Filter 19 in povratni ventil 18 očistite pod tekočo vodo in po potrebi uporabite mehko krtačo ali blago čistilno tekočino.
6. Filter 19 in povratni ventil 18 namestite v obratnem vrstnem redu.

6. SHRANJEVANJE



Opomba!

Poškodbe črpalke zaradi zmrzali
→ Črpalke shranjujte na mestu, zaščitenem pred zmrzaljo.

→ Izdelek ne sme biti shranjen v dosegu otrok.

6.1 Zniževanje tlaka v črpalci [slika S1]

1. Odklopite vtič iz omrežne vtičnice.
2. Zaprite vse zaporne ventile na sesalnem vodu.
3. Odprite vse zaporne ventile na dovodnem vodu (pribor za zalivanje, varnostni ventil itd.).
 - ✓ *To povzroči znižanje tlaka na tlačni strani.*

6.2 Praznjenje črpalke [slika S1]

1. Z roko privijte pokrovček 13 na odprtino za polnjenje 12.
2. Pod črpalke postavite vedro.
3. Odvijte izpustni vijak 1.
4. Črpalke rahlo nagnite proti izpustu (do 80°).
 - ✓ *Črpalke se popolnoma izprazni.*

6.3 Shranjevanje črpalke [slika S2]

1. Odvijte sesalno 2 in tlačno cev 9.
2. Z roko (brez orodja) privijte pokrovček 13 na odprtino za polnjenje 12 in izpustni vijak 1.
3. Črpalke hranite na suhem in pokritem mestu, ki je zaščiten pred zmrzaljo.

7. ODPRAVLJANJE TEŽAV

POMEMBNO!

Zamenjave je dovoljeno opraviti samo v servisnem oddelku GARDENA ali v specializiranem zastopstvu, ki ga odobri GARDENA.

→ V primeru drugih okvar se obrnite na servisni center GARDENA: www.gardena.com/contact.

7.1 Odstranite rotor [slika T1]

Če je rotor blokiran zaradi onesnaženja, ga lahko sprostite.

→ Z izoliranim izvijačem zavrtite gred rotorja 20 v smeri urinega kazalca.



- ✓ *S tem sprostite zablokirani rotor.*

7.2 Tabela z napakami za 9070 in 9072

Težava	Možen vzrok	Rešitev
Indikator LED 16 utripne rdeče vsake 3 sekunde	Med zagonom črpalke 30 sekund ne črpa vode ali pa filter ni nameščen oziroma je zamašen.	
Črpalke deluje, vendar brez sesanja.	Črpalke ni napolnjena s tekočino, ki naj bi jo črpala.	→ Napolnite črpalke in se prepričajte, da voda med postopkom polnjenja ne izteka na tlačni strani (glejte 3. UPORABA).
	Zrak ne more uhajati na tlačni strani, ker so izhodi na tlačni strani zaprti.	→ Odprite izhode na tlačni strani (glejte 3. UPORABA).
Črpalke se ne zažene.	Filter ni nameščen. Zaznavanje pretoka ni mogoče.	→ Namestite filter (glejte Namestitev filtra).
Indikator LED 16 utripne rdeče dvakrat na 3 sekunde.	Črpalke med zagonom 6 minut ne črpa vode.	
Motnje v dovodu vode na sesalni strani.	Napaka na sesalni strani.	→ Konec sesalne cevi potopite v vodo. → Odpravite morebitno uhanje na tlačni strani. → Očistite povratni ventil na sesalnem vodu in preverite smer napeljave. → Očistite sesalni filter na koncu sesalne cevi. → Očistite tesnilo na pokrovu filtra in do konca zategnite pokrov (glejte 4. VZDRŽEVANJE). → Očistite filter v črpalci. → Ponovite postopek polnjenja, glejte 3.1.2 Pumpe starten.
	Črpalke ni dovolj napolnjena s tekočino, ki naj bi jo črpala.	→ Napolnite črpalke in se prepričajte, da voda med postopkom polnjenja ne izteka na tlačni strani (glejte 3. UPORABA).
	Zrak ne more uhajati na tlačni strani, ker so izhodi na tlačni strani zaprti.	→ Odprite izhode na tlačni strani (glejte 3. UPORABA).
	Sesalna cev je deformirana ali zvita.	→ Uporabite novo sesalno cev.
Indikator LED 16 utripne rdeče trikrat na 3 sekunde.	Črpalke med delovanjem 30 sekund ne črpa vode.	
Motnje v dovodu vode na sesalni strani.	Napaka na sesalni strani.	→ Konec sesalne cevi potopite v vodo. → Odpravite morebitno uhanje na tlačni strani. → Očistite povratni ventil na sesalnem vodu in preverite smer napeljave. → Očistite sesalni filter na koncu sesalne cevi. → Očistite tesnilo na pokrovu filtra in do konca zategnite pokrov (glejte 4. VZDRŽEVANJE). → Očistite filter v črpalci.
	Sesalna cev je deformirana ali zvita.	→ Uporabite novo sesalno cev.
	Dovod vode v črpalke je prekinjen.	→ Preverite tesnjenje sesalnega voda in ga po potrebi popravite. → Namig: Težavam se lahko izognete z namestitvijo povratnega ventila na sesalni strani.
Indikator LED 16 utripne rdeče štirikrat na 3 sekunde.	Črpalke se po 60 minutah izklopi.	
Zaznano je bilo kapljanje vode.	Puščanje na tlačni strani (npr. kapljanje iz pipe).	→ Odpravite morebitno puščanje na tlačni strani.
	Najdaljše trajanje opozorila za kapljanje vode (60-minutni program za manjše količine vode) je bilo preseženo.	→ Ko uporabljate program za manjše količine vode, skrajšajte trajanje zalivanja ali delovanje prekinite za 5 minut. → Povečajte porabo vode.
	Povratni ventil je blokiran.	→ Očistite povratni ventil (glejte poglavje "Čiščenje povratnega ventila"). → Očistite filter v črpalci.

Težava	Možen vzrok	Rešitev
Vsi indikatorji LED so izklopljeni		
Črpalka se ne zažene.	Pomanjkanje moči.	→ Preverite varovalko in kable. → Priključite napajalni kabel.
	Stikalo RCD se je sprožilo (preostali tok).	→ Odklopite črpalko z napajanja in se obrnite na servis GARDENA.
	Električna okvara.	→ Odklopite črpalko z napajanja in se obrnite na servis GARDENA.
	Toplotno izklopno stikalo je sproženo (pregret motor).	1. Odprite morebitne izklopne naprave v dovodni cevi (sprostite tlak). 2. Poskrbite za zadostno prezračevanje in pustite, da se črpalka ohlaja približno 20 minut.
	Rotor je blokirán.	1. Odklopite vrtno črpalko z napajanja. 2. Sprostite rotor (glejte poglavje "Sprostitev rotorja"). 3. Pustite, da se črpalka ohlaja približno 20 minut.
Signal senzorja pretoka je pokvarjen.	Senzor pretoka je umazan.	→ Očistite senzor pretoka (glejte poglavje "Čiščenje senzorja pretoka").

7.3 Tabela z napakami za 9072

Težava	Možen vzrok	Rešitev
Indikator LED  utripne rdeče petkrat na 3 sekunde.	Voda v črpalki lahko zmrzne (zunanja temperatura pod 0 °C).	
Črpalka se izklopi.	Obstaja velika nevarnost škode zaradi zmrzali.	→ Povsem izpraznite črpalko. → Črpalko hranite na mestu, zaščitenem pred zmrzaljo. → Prenehajte z uporabo črpalke, ko se zunanje temperature spustijo pod 0°C.
Indikator LED  utripne rdeče šestkrat na 3 sekunde.	Dosežen je najdaljši čas delovanja.	
Črpalka se izklopi.	Dosežena je vaša prednastavljena omejitev časa delovanja.	→ Po potrebi prilagodite najdaljši čas delovanja v aplikaciji GARDENA Bluetooth®.
Indikator LED  zasveti rdeče vsake 3 sekunde.	Napaka strojne opreme.	
Črpalka se izklopi.	V strojni opremi črpalke je prišlo do napake.	→ Odklopite črpalko z napajanja in se obrnite na servis GARDENA.

8. TEHNIČNI PODATKI

Črpalka	Enota	Vrednost (št. izdelka 9070)	Vrednost (št. izdelka 9072)
Nazivna moč	W	600	700
Omrežna napetost	V (AC)	230	230
Omrežna frekvenca	Hz	50	50
Najv. količina prečrpane vode	l/h	4600	5000
Najv. tlak/ najv. višina črpanja	bar/ m	4,0 40	4,3 43
Največja raven samodejnega polnjenja	m	8	8
Vklopni tlak	bar	1,5 ± 0,2	1,5 ± 0,2
Napajalni kabel	m	1,5 (H07RN-F)	1,5 (H07RN-F)
Teža brez kabla (približno)	kg	6,7	7,4

Črpalka	Enota	Vrednost (št. izdelka 9070)	Vrednost (št. izdelka 9072)
Raven zvočnega tlaka L_{PA}			
Razdalja:			
1 m	dB	60	63
5 m	dB	47	49
10 m	dB	40	43

Raven zvočne moči hrupa L_{WA}	dB(A)	68,7/ 71	71,5/ 74
izmerjena/zagotovljena	dB(A)	2,58	2,28
Negotovost K_{WA}			

Največja temperatura sredstva	°C	35	35
--------------------------------------	----	----	----

Metode merjenja so skladne z: 1) Direktivo 2000/14/EU

9. DODATNA OPREMA/NADOMESTNI DELI

Sesalne cevi GARDENA	Odporne so na zvijanje in vakuum, na voljo na metre, št. izdelka 1720/1721 , (19 mm (3/4")/25 mm (1")) brez priključnih nastavkov ali v fiksni dolžinah, št. izdelka 9090/9091 , s priključnimi nastavki.	
Priključek za sesalno cev GARDENA	Za priključitev na sesalni strani.	Št. izdelka 1723/1724
Komplet priključkov za črpalko GARDENA	Za priključitev na tlačni strani.	Št. izdelka 1750/1752
Sesalni filter GARDENA s protipovratno zaščito	Za vgradnjo v sesalne cevi, dobavljene na meter.	Št. izdelka 9093
Predfiltri za črpalke GARDENA	Priporočeni za črpanje vode, ki vsebuje pesek.	Št. izdelka 1730/1731
Sesalna cev GARDENA za fontane	Za vakuumsko odporno povezavo hišne črpalke s cevimi vrtinami ali togimi cevmi. Dolžina 0,5 m, z vhodnim navojem 33,3 mm (G1) na obeh koncih.	Št. izdelka 1729
Plovec GARDENA za potopno vsesavanje	Mogoče ga je namestiti na sesalni filter 9090/9092/9093 in omogoča vsesavanje pod vodno gladino brez umazanje.	Št. izdelka 9094
Hitra spojka GARDENA	Za priključitev 1" tlačnih cevi na tlačni strani.	Št. izdelka 7109/7103
Senzor GARDENA za vlažnost prsti (za št. izdelka 9072)	Za zalivanje, odvisno od vlažnosti prsti.	Št. izdelka 1867

10. SERVISIRANJE

Trenutne kontaktne informacije za naš servisni oddelek so na voljo na spletni strani: www.gardena.com/contact

11. ODLAGANJE

Odlaganje izdelka:



Simbol označuje, da izdelek ni gospodinjstveni odpadke. Izdelek je treba reciklirati v najbližjem zbirnem centru za električno in elektronsko opremo.

To bo pomagalo pri zagotavljanju ustreznega odstranjevanja odpadkov po koncu njegove življenjske dobe. Za več informacij se obrnite na lokalne organe, občinsko komunalno podjetje, zastopnika ali servis GARDENA. V primeru neustrezne odstranitve odpadkov lahko zaradi morebitne prisotnosti nevarnih snovi pride do škodljivih posledic za okolje in zdravje ljudi.

POMEMBNO!

→ Izdelek je treba oddati v občinskem zbirno-reciklažnem centru.

sq Pompë automatike për shtëpinë dhe kopshtin

Manuali origjinal i përdorimit

1. UDHËZIMET E SIGURISË	1
2. MONTIMI	2
3. PËRDORIMI	3
4. PËRDORIMI (ARTIKULLI NR. 9072)	3
5. MIRËMBAJTJA	4
6. MAGAZINIMI	4
7. NDREQJA E GABIMEVE	4
8. TË DHËNAT TEKNIKE	5
9. AKSESORË/PJESËT KËMBIMI	5
10. SERVISI	6
11. ASGJËSIMI	6

1. UDHËZIMET E SIGURISË

1.1 Simbolet në produkt



→ Lexoni manualin e përdorimit.

1.2 Udhëzime të përgjithshme sigurie

1.2.1 Udhëzime të përgjithshme sigurie për pompat



RREZIK!

Goditje elektrike

Rrezik lëndimi nga rryma elektrike.

- Produkti duhet të furnizohet me energji nëpërmjet një automati diferencial (RCD) me një rrymë nominale veprimi jo më të madhe se 30 mA.
- Shkëputni produktin nga rrjeti përpara se ta nxirrni nga përdorimi, t'i bëni shërbime apo zëvendësoni pjesët.
- Mbajeni lidhjen e pompës me rrjetin larg palëve të treta, si për shembull fëmijëve.

1.3 Udhëzimet e sigurisë për pompat

1.3.1 Praktikat e përdorimit të sigurt

Temperatura e ujit nuk duhet të kalojë vlerën 35°C.

Pompa nuk duhet të përdoret kur ka njerëz në ujë.

1.3.2 Çelës sigurie

Automatët termikë: Në rast mbingarkese, pompa fiket nga mbrojtja termike e integruar e motorit. Pasi motori të jetë ftohur mjaftueshëm, pompa është përsëri gati për përdorim.

1.4 Udhëzime të tjera sigurie

1.4.1 Përdorimi i synuar

Ky produkt mund të përdoret nën mbikëqyrje, ose nëse janë dhënë udhëzime për përdorimin e sigurt të produktit dhe janë kuptuar rreziqet rezultuese, nga fëmijë të moshës 8 vjeç e lart, si dhe nga persona me aftësi të kufizuara fizike, ndljore apo mendore ose me mungesë përvojë dhe njohurish. Fëmijët nuk lejohen të luajnë me produktin. Pastrimi dhe mirëmbajtja nga përdoruesi nuk duhet të kryhen nga fëmijët pa mbikëqyrje, përveç rasteve kur janë tetë vjeç ose më të rritur dhe janë të mbikëqyrur.

Nuk rekomandohet përdorimi i këtij produkti nga të rinjtë nën 16 vjeç.

Pompa automatike për shtëpi dhe kopsht GARDENA synohet për pompimin e ujërave nëntokësore, ujit të shiut, ujit të rrjetit dhe të ujit me klor në kopshte dhe oborre private.

Produkti nuk është menduar për përdorim tregtar.

Produkti nuk është menduar për përdorim pa ndërprerje.

1.4.2 Transportimi i lëngjeve

Pompa automatike për shtëpi dhe kopsht GARDENA mund të përdoret vetëm për të pompuar ujë. *Pompimi i ujit të kripur dhe ujit të pisët do ta dëmtojë pompën.*



PARALAJMËRIM!

Rrezik lëndimi

- Mos pomponi lëndë gërryese, substanca shumë të ndezshme ose shpërthyes (për shembull benzinë, parafinë, hollues me nitrocelulozë), vajra, karburant ose produkte ushqimore.

1.4.3 Udhëzime shpesh për sigurinë elektrike:



RREZIK!

Rrezik për arrest kardiak

Ky produkt krijon fushë elektromagnetike gjatë përdorimit. Kjo fushë elektromagnetike mund të ndikojë në funksionalitetin e implanteve mjekësore aktive ose pasive (p.sh. stimuluesit kardiakë), gjë e cila mund të rezultojë në lëndime të rënda ose vdekje.

- Konsultohuni me mjekun tuaj dhe me prodhuesin e implantit përpara përdorimit të këtij produkti.
- Pas përdorimit të produktit, shkëputni spinën e rrjetit nga priza e rrjetit.

- Vendoseni pompën në një pozicion të qëndrueshëm dhe të mbrojtur nga përmbytjet në mënyrë që të mos bjerë në ujë.
- Vendoseni pompën në një distancë të sigurt (minimumi 2 m) nga lëngu që transportohet.
- Një çelës sigurie personal i miratuar mund të përdoret si një veçori sigurie shtesë për automatin diferencial (RCD). Pyesni një elektrikist të kualifikuar për këtë.
- Informacioni në plakën e specifikimeve duhet të përputhet me të dhënat e rrjetit.
- Hiqeni pompën nga priza përpara se dikush të futet në një pishinë të lidhur me të.
- Nëse kordoni elektrik i të kësaj pajisjeje është dëmtuar, ai duhet të zëvendësohet nga prodhuesi ose ekipi i tij i shërbimit pas shitjes ose nga një person me kualifikim të ngjashëm, për të shmangur rreziqet.
- Mbroni spinën elektrike dhe kordonin elektrik nga nxehtësia, vaji ose skajet e mprehta.
- Mos e mbani pompën nga kabloja dhe mos e përdorni kabllo për të hequr spinën nga priza në mur.
- Konfigurojeni pompën në një vend të sigurt nga përmbytjet.
- Shmangni përdorimin e rregullt të pompës në një ambient të lagur ose të lagësht.
- Kontrolloni kordonin elektrik në intervale të rregullta.
- Kryeni gjithmonë një kontroll vizual të pompës (veçanërisht të kordonit elektrik dhe spinës elektrike) përpara përdorimit.
- Pompa e dëmtuar nuk duhet përdorur.
- Është e domosdoshme që pompa të kontrollohet për dëmtime nga shërbimi i GARDENA.
- Modifikimet elektrike mund të kryhen vetëm nga elektrikistë të kualifikuar.
- Shkëputni pompën nga rrjeti elektrik përpara se ta mbushni, ta hiqni apo t'i bëni shërbime mirëmbajtëse.
- Mbani parasysh paralajmërimet e prodhuesit të gjeneratorit kur përdorni pompat tona me një gjenerator.

1.4.4 Kabloja zgjatuese

Kur përdorni kablo zgjatuese, ato duhet të jenë në përputhje me seksionet minimale tërthore në tabelën e mëposhtme:

Tensioni	Gjatësia e kabllos	Seksioni tërthor
230–240 V/50 Hz	Deri 20 m	1,5 mm ²
230–240 V/50 Hz	20–50 m	2,5 mm ²

1.4.5 Udhëzime të tjera për sigurinë personale



RREZIK!

Rrezik mbytjeje

Pjesët e vogla mund të gëlltiten lehtësisht.

- Mbajni larg fëmijët e vegjël gjatë montimit të produktit.



RREZIK!

Rrezik lëndimi nga uji i nxehtë

Uji i pompuar është me presion dhe mund të shkaktojë lëndime nëse bie direkt në trup apo sy.

- Shkëputni pompën nga rrjeti elektrik dhe lëreni ujin të ftohet.
- Mos hapni tapat apo rakordet kur uji është i nxehtë.

- Mos e përdorni produktin nëse jeni të lodhur ose nën ndikimin e drogës, alkoolit ose të medikamenteve. Një moment pakujdesie gjatë përdorimit të pompës mund të shkaktojë lëndime të rënda.
- Përpara se ta rindizni pajisjen sigurohuni që furnizimi me ujë kryhet siç duhet dhe mbusheni pompën plotësisht me ujë.
- Nëse zorrët ose tubat ekspozohen ndaj diellit, ato mund të nxehen shumë.
- Mos e përdorni produktin me flokë të lëshuar.
- Mos e lidhni pompën në furnizimin me ujë të pijshëm.
- Që pajisja mos të punojë në të thatë, sigurohuni që fundi i zorrës thithëse të jetë gjithmonë e zhytur në materialin që transportohet.
- Kur të mbushni pompën me ujë, sigurohuni që mos të ketë zorrë apo konsumatorë të lidhur me të dhe që pompa të jetë në pozicion horizontal.
- Para se ta vini në punë, mbusheni pompën me ujë ngadalë derisa të derdhet.
- Sigurohuni që zorrët nuk janë të përdredhura.
- Rëra dhe materiale të tjera gërryese mund të përshpejtojnë amortizimin dhe të reduktojnë performancën e pompës.
- Nëse uji përmban shumë rërë, përdorni një parafiltër shtesë për pompën.
- Pompimi i ujit të kontaminuar, për shembull me gurë, hala pise etj., mund të dëmtojë pompën.

2. MONTIMI



RREZIK!

Rrezik lëndimi.

Rrezik lëndimi nëse produkti ndizet pa dashje.

→ Shkëputeni produktin nga furnizimi me energji elektrike përpara se ta instaloni produktin.

2.1 Zgjedhja e vendit të instalimit

- Pompa duhet të instalohet në një vend të sigurt nga përmbytjet me ventilim të mjaftueshëm rreth hapësirave të ventilimit.
- Ai duhet të jetë të paktën 5 cm larg mureve.
- Ai duhet të jetë të paktën 2 m larg burimeve ujore.
- Vendi i instalimit duhet të jetë i sheshtë, i fortë dhe me një bazament të sigurt për pompën.
- Sipërfaqja duhet të jetë me dridhje të ulëta (p.sh. mos e vendosni mbi pllaka metalike apo mbi depozita plastike) për të siguruar funksionim pa zhurmë.
- Nëse është e mundur, instaloheni pompën më lart se sipërfaqja e ujit që doni të pomponi. Nëse kjo gjë nuk është e mundur, midis pompës dhe zorrës thithëse instaloni një valvul mbyllëse rezistente ndaj vakuumit.
- Nëse pajisja instalohet në nivelin e ujit, duhet të instalohet një pajisje mbyllëse për të parandaluar humbjen e padëshiruar të ujit.
- Vendoseni pompën në një mënyrë të tillë që të mund të vendosni një enë të madhësisë së duhur për zbrazjen e pompës nën tapën e kullimit ①.
- Për të parandaluar rrjedhjen e ujit në dysheme gjatë procesit të zbrazjes dhe për të lejuar zbrazjen e plotë të pompës, pompa duhet të anohet përpara me një kënd afërsisht 80° drejt tapës së kullimit ①.

2.2 Lidhja e zorrës në anën e thithjes [Fig. A2]

2.2.1 Përgatitja

Lidhja në anën e thithjes ⑤ është e pajisur me një filetë mashkull 33,3 mm (G 1").

Pjesa bashkuese ③ në anën e thithjes mund të shtrëngohet vetëm me dorë [Fig. A2/A2b].

Për të reduktuar kohën e nevojshme për të rifilluar thithjen, ne rekomandojmë të përdoret një zorrë thithëse me një parandalues të rrjedhës së kundërt, i cili parandalon kullimin automatik të zorrës pasi pompa të jetë fikur [Fig. A2c].

Thithja e ajrit në sistemin e thithjes mund të çojë në humbje të funksionimit dhe rritje të zhurmës.

→ Lidhni me kujdes sistemin thithës.

→ Kontrolloni guarnicionin në intervale të rregullta dhe zëvendësojeni atë nëse është e nevojshme.

Mos përdorni komponentë modularë të zorrës së ujit në anën e thithjes.

Në anën e thithjes duhet përdorur një zorrë thithëse rezistente ndaj vakuumit:

- Për shembull, **kompleti i thithjes GARDENA artikulli nr. 9090 / 9091 / 9092**
- ose **zorra thithëse për puse GARDENA artikulli nr. 1729**.
- Lidhni zorrët thithëse ② pa lidhje të filetuar me vendin e lidhjes në anën e thithjes duke përdorur një pjesë bashkuese për zorrën thithëse ③ (për shembull **artikulli nr. 1723 / 1724**), duke u siguruar që të jetë hermetike.

Shënim: Rrjedhjet në anën e thithjes nuk mund të shihen.

Ka dy lloje sistemesh lidhjeje:

- **Të projektuar për guarnicion të sheshtë:**

Nuk nevojitet shirit izolues i filetave.

→ Sigurohuni që guarnicioni i sheshtë ④ është futur në pjesën bashkuese të zorrës thithëse dhe të mos jetë dëmtuar.

- **Projektuar për shirit izolues të filetave:**

Nuk kërkohet guarnicion i sheshtë.

Një sistem izolimi i papërshtatshëm mund të shkaktojë rrjedhje.

→ Përdorni sistemin izolues të ofruar për këtë qëllim.

2.2.2 Lidhja e zorrës thithëse [Fig. A2]

1. Sigurohuni që guarnicioni i sheshtë ④ të jetë futur në pjesën bashkuese të zorrës thithëse.
2. Vidhosni zorrën thithëse rezistente ndaj vakuumit ② në vendin e lidhjes në anën e thithjes (IN) ⑤ në mënyrë që të jetë hermetike.
- Pjesa bashkuese e zorrës thithëse duhet të instalohet drejt [Fig. A2a].
3. Shtrini zorrën thithëse ② në mënyrë që të jetë e drejtë dhe jo e përdredhur.

4. Për lartësi thithjeje mbi 3 m: Fiksioni gjithashtu zorrën thithëse ② (për shembull lidhni te një kunj druri).

✓ *Ky veprim liron pompën nga pesha e zorrës thithëse.*

→ Nëse uji ka kontaminim shumë të imët, përveç filtrit të integruar rekomandohet dhe parafiltri i pompës Gardena artikulli 1730/1731.

2.3 Lidhja e zorrës me anën e presionit [Fig. A3]

2.3.1 Përgatitja

Për një ventilim të mirë, mos e lidhni zorrën e presionit derisa pompa të jetë mbushur (shihni „**3.1 Pumpe starten / stoppen [Abb. O1 / O2 / O3]**“).

Lidhja në anën e presionit është e pajisur me një filetë mashkull 33,3 mm (G 1").

Pjesa bashkuese ⑧ në anën e presionit mund të shtrëngohet vetëm me dorë.

Duhet instaluar një tub fiks në kënd vertikal, në mënyrë që uji të mund të rrjedhë përsëri në pompë në anën e presionit.

E rëndësishme për instalimin e përhershëm:

Nëse produkti instalohet në mënyrë të përhershme në një hapësirë të mbyllur, për lidhjen me furnizimin me ujë jo të pijshëm, mund të përdoren vetëm zorrët fleksibël (p.sh. zorrë e përforcuara), dhe jo tuba të ngurtë. Zorrët fleksibël mund të reduktojnë nivelin e zhurmës dhe të parandalojnë dëmet e shkaktuara nga luhatjet e menjëhershme të presionit. Tubat e fiksuar mund të instalohen vetëm me një pjerrësi në 2 metrat e parë. Për të parandaluar dëmtimin e filetës, sigurohuni që të gjitha lidhjet metalike të vendosen me kujdes dhe saktësi.

Shpejtësia e dërgimit e pompës mund të përdoret në mënyrë efektive duke lidhur zorrë 19 mm (3/4") së bashku me:

- **Kompleti i lidhjes së pompës GARDENA artikulli nr. 1752**
- zorrët 25 mm (1") me **xhunto të shpejtë GARDENA me filetë femër artikulli nr. 7109 / xhunto të shpejtë për zorrë artikulli nr. 7103**.

1. Mbani ose fiksoni vertikalisht zorrën e presionit ⑨ për të parandaluar përdredhjet në daljen vertikale të pompës.
 2. Shtrini zorrën e presionit ⑨ në tokë dhe sigurohuni që ajo të mos ketë ngritje në formë U në zorrën e presionit ⑨ ose zorrë të përdredhura.
- Mënyra më e mirë për të lejuar daljen e ajrit është shtrirja e zorrës së presionit në mënyrë që të drejtohet nga lart nga pompa.

2.3.2 Lidhja e zorrës së presionit [Fig. A3]

→ Lidhni zorrën e presionit ⑨ në vendin e lidhjes në anën e presionit ⑥.

→ Sigurohuni që guarnicioni i sheshtë ⑦ të jetë futur brenda pjesës bashkuese ⑧.

Nëse përdorni lidhje të ndryshme, përdorni shirit izolues në filetën mashkull të lidhjeve.

2.3.3 Lidhja e zorrës së presionit duke përdorur GARDENA combisystem

Për GARDENA combisystem kërkohet, për shembull **pjesa bashkuese për pompën GARDENA artikulli nr. 1745**.

GARDENA combisystem mund të përdoret për të lidhur zorrë 19 mm (3/4")/16 mm (5/8") dhe 13 mm (1/2").

Diametri i zorrës	Lidhja e pompës	
13 mm (1/2")	Kompleti i lidhjes së pompës GARDENA	Artikulli nr. 1750
16 mm (5/8")	Konektori i rubinetit GARDENA Konektori i zorrës GARDENA	Artikulli 18222 Artikulli nr. 18216
19 mm (3/4")	Kompleti i lidhjes së pompës GARDENA	Artikulli nr. 1752

2.4 Këshilla

2.4.1 Lidhja e sensorit të lagështisë së dheut (opsionale për artikullin nr. 9072) [Fig. A4]

1. Sigurohuni që në sensorin e lagështisë së dheut të jenë futur bateritë e karikuara ose bateritë e rikarikueshme.
2. Vendoseni sensorin e lagështisë së dheut në zonën e vaditjes.
3. Fusni spinën ⑩ e sensorit të lagështisë së dheut në lidhjen e sensorit ⑪ te pompa.

2.4.2 Instalimi i një parafiltri (aksesor)

Nëse parafiltri është shumë i gjatë, ai mund të instalohet në një pozicion të ndryshëm (për shembull horizontalisht) dhe jo vertikalisht i përbysur.

3. PËRDORIMI



RREZIK!

Goditje elektrike.

Rrezik lëndimi nga rryma elektrike.

→ Shkëputeni produktin nga rrjeti përpara se të mbushni pompën.

Mund të përdorni pompat automatike për shtëpi dhe kopsht GARDENA artikulli nr. 9070 dhe artikulli nr. 9072 duke përdorur panelin e kontrollit të vetë pajisjes [Fig. O3].

Artikulli nr. 9072 mund të përdoret gjithashtu përmes aplikacionit GARDENA Bluetooth® të lidhur me një pajisje celulare.

3.1 Ndezja/fikja e pompës [Fig. O1 / O2 / O3]



KUJDES!

Punimi në të thatë i pompës

→ Para se ta vini në punë, mbusheni pompën me ujë ngadalë derisa të derdhet.

3.1.1 Përgatitja e pompës

SHËNIM:

Niveli maksimal i specifikuar i vetë-mbushjes paraprake (shihni 8. TË DHËNAT TEKNIKE) arrihet vetëm kur pompa është e mbushur plot dhe zorra e presionit mbahet e ngritur lart drejtuar direkt nga rrjedha e sipërme e daljes së presionit gjatë fazës së parë të vetë-mbushjes paraprake. Kjo siguron që materiali që pompohet të mos rrjedhë nga zorra e presionit. Kur përdorni një zorrë të plotë thithëse me një valvul kontrolli, nuk është e nevojshme të mbani ngritur zorrën e presionit.

1. Hiqni zorrën e thithjes ② dhe zorrën e presionit ⑨.
2. Nxirrni filtrin ⑩ jashtë folesë së mbushjes ⑫ duke përdorur veglën e heqjes ⑳.
3. Vidhosni me dorë kapakun ⑬ në folenë e mbushjes ⑫.
4. Mbusheni ngadalë pompën me ujë përmes folesë së mbushjes ⑫ derisa të derdhet pak në anën e thithjes ⑤ [Fig. O1a].
5. Kulloni ujin e mbetur në zorrën e presionit ⑨.
6. Hapni rubinetat dhe valvulat e të gjitha pajisjeve që përdorin ujë (akcesorët e ujitjes, rubinetat, etj.).
✓ *Ajri mund të dalë gjatë thithjes.*
7. Rivendosni filtrin ⑩.
8. Vidhosni me dorë kapakun ⑬ në folenë e mbushjes ⑫ (pa përdorur vegla).
9. Lidhni zorrën thithëse ② dhe zorrën e presionit ⑨.

3.1.2 Ndezja e pompës

1. Fusni spinën e kordonit elektrik në prizë.
2. Për lartësi të mëdha thithjeje: Ngrijeni dhe mbajeni zorrën e presionit ⑨ të paktën 1,8 m vertikalisht sipër pompës gjatë procesit të mbushjes paraprake.
3. Shtypni butonin Ndiz/Fik ⑭.
✓ *Drita LED e Ndezjes/Fikjes ⑮ ndriçohet, drita LED i pikës së ujit ⑯ pulson.*
→ Proces i pompimit mund të zgjasë deri në gjashtë minuta.
→ Nëse pas gjashtë minutave nuk është pompuar ujë, pompa fiket dhe drita LED ⑮ pulson dy herë (shihni 6. ZGJIDHJA E PROBLEMEVE).

Procesi i mbushjes paraprake u realizua me sukses:

- *Drita LED e Ndezjes/Fikjes ⑮ dhe drita LED e pikës së ujit ⑯ ndizen.*
- *Pompa tani është në modalitetin automatik.*

3.1.3 Modaliteti automatik (funksionim normal)

Në modalitetin automatik, pompa pompon ujë sapo presioni i ndezjes të jetë nën presionin e ndezjes. Me fjalë të tjera, sapo të hapet një pajisje që përdor ujë (aksesorët e ujitjes, rubineti etj.).

Sapo pajisja që përdor ujë të mbyllet dhe të mos zbulohet më rrjedhë, fillon një kohë vonese prej 5 sekondash deri sa motori të fiket.

✓ *Drita LED e Fikjes/Ndezjes ndizet, drita LED e pikës së ujit është e fikur.*

Sapo një pajisje që përdor ujë të hapet sërish dhe presioni i ndezjes të jetë nën presionin e ndezjes, motori ndizet përsëri.

3.1.4 Aktivizimi/çaktivizimi "Nisja direkte"

Me funksionin "Nisja direkte", pompa ndizet sapo të furnizohet me energji.

1. Fusni spinën e kordonit elektrik në prizë.
2. Shtypni dhe mbani shtypur butonin Ndiz/Fik ⑭ për rreth 3 sekonda (10 sekonda për artikullin nr. 9072).
✓ *Drita LED e pikës së ujit ⑯ pulson me ngjyrë të gjelbër pesë herë.*
✓ *Funksioni "Nisja direkte" aktivizohet/çaktivizohet.*
3. Shkëputni pompën nga burimi i energjisë elektrike.
→ Nëse aktivizohet "Nisja direkte", pompa ndizet automatikisht sapo të furnizohet me energji.

3.1.5 Fikja e pompës

→ Shtypni butonin Ndiz/Fik ⑭.

✓ *Pompa fiket.*

3.2 Programi për sasi të ulët dhe paralajmërim për ujin që pikon

3.2.1 Paralajmërim për ujin që pikon

Në rastin e një rrjedhjeje ose të një rubineti që pikon, presioni bie vazhdimisht nën presionin e ndezjes dhe pompa ndizet dhe fiket në mënyrë ciklike.

Nëse pompa ndizet dhe fiket në mënyrë ciklike, fiket automatikisht në mënyrë që të shmangët rrjedhja e padëshiruar e ujit (nëse është zbuluar ujë që pikon, drita LED ⑮ pulson katër herë, shihni 7. FEHLERBEHEBUNG).

3.2.2 Programi për sasi të ulët

Për të siguruar që pompa të mos fiket para kohe në rastin e përdorimit të synuar me sasi të ulëta uji (p.sh. lavatrica ose vaditja me pikim), paralajmërim për ujin që pikon aktivizohet vetën pas 60 minutash (programi për sasi të ulët).

Për nenin nr. 9072, 60 minutat mund të rregullohen më vete në aplikacion. Ndezja dhe fikja e pompës gjatë programit për sasi të ulët nuk ka asnjë efekt në jetëgjatësinë e pompës.

3.2.3 Përdorimi i lavatricës

Përdorimi me lavatricët është gjithashtu i mundur me një program ECO, pasi programi për sasi të ulët mund ta njohë këtë veçmas nga një rrjedhje, dhe nuk aktivizohet asnjë gabim. Prandaj, funksionimi pa probleme i lavatricës është i mundur edhe për më shumë se 60 minuta.

3.2.4 Për vaditjen e vazhdueshme me pikim

Nëse programi me sasi të ulët do të përdoret për më gjatë se 60 minuta, vaditja duhet të ndërpritet për të paktën 5 minuta përpara se 60 minutat të kenë përfunduar. Programi për sasi të ulët më pas mund të përdoret për 60 minuta të tjera.

3.3 Kuptimi i shfaqjes së dritës LED [Fig. O3]

Drita LED e Ndezjes/Fikjes ⑮ ndriçon në ngjyrë të gjelbër. Pompa është gati për përdorim dhe me presion.

Drita LED e Ndezjes/Fikjes ⑮ ndriçon në ngjyrë të gjelbër. Pompa është në modalitetin e mbushjes paraprake ose brenda 5 sekondave të kohës vonese.
Drita LED e pikës së ujit ⑯ ndriçon në ngjyrë të gjelbër.

Drita LED e Ndezjes/Fikjes ⑮ ndriçon në ngjyrë të gjelbër. Pompa është në përdorim dhe po pompon ujë.
Drita LED e Ndezjes/Fikjes ⑮ ndriçon në ngjyrë të gjelbër.

Drita LED e pikës së ujit ⑯ ndriçon në ngjyrë të gjelbër pesë herë. Butoni Ndiz/Fik ⑭ është shtypur për rreth 3 sekonda (10 sekonda për artikullin nr. 9072). "Nisja direkte" ndizet ose fiket.

Drita LED e Bluetooth-it ⑰ pulson Pompa është në modalitetin e çiftimit.

Lidhja me Bluetooth-in u krye me sukses Drita LED e Bluetooth-it ⑰ ndizet në ngjyrë blu.

Drita LED e pikës së ujit ⑰ pulson/ndizet në ngjyrë të kuqe Shihni 7. FEHLERBEHEBUNG.

4. PËRDORIMI (ARTIKULLI NR. 9072)

4.1 Shkarkimi i aplikacionit GARDENA Bluetooth

→ Shkarkoni aplikacionin GARDENA Bluetooth® falas nga App Store (Apple) ose nga Google Play.



→ Ose skanoni kodin QR.

Kërkesat e sistemit:
Të paktën Android 5.0/iOS 13.X

4.2 Çiftimi i një pajisjeje celulare me pompën

1. Fusni spinën e kordonit elektrik në prizë.
 2. Shtypni dhe mbani shtypur butonin Ndiz/Fik ⑭ për rreth 3 minuta.
✓ *Drita LED e Bluetooth-it ⑰ pulson.*
→ Tani keni 3 minuta në dispozicion për të çiftuar pajisjen tuaj celulare.
 3. Sigurohuni që të ketë fushëpamje të qartë midis jush dhe pompës. *Diapazoni varet nga pajisja celulare.*
 4. Hapni aplikacionin GARDENA Bluetooth dhe ndiqni udhëzimet.
- Lidhja me sukses:** Drita LED e Bluetooth-it ndizet në ngjyrë blu.
Lidhja e dështuar: Drita LED e Bluetooth-it nuk ndizet.
→ Proveni përsëri ose kontaktoni shërbimin GARDENA për ndihmë.

5. MIRËMBAJTJA



RREZIK!

Rrezik lëndimi

- Rrezik lëndimi për shkak të ndezjes pa dashje.
 → Shkëputni spinën nga priza e rrjetit.
 → Sigurohuni që të gjitha pjesët të ruhen siç duhet pas mirëmbajtjes.

5.1 Pastrimi i pompës



RREZIK!

Rrezik i lëndimit dhe dëmtimit të pronës!

- Mospastrimi i produktit siç duhet mund të lëndojë njerëz dhe dëmtojë produktin.
 → Mos e zhytni pompën në ujë.
 → Mos përdorni një rrymë uji me presion të lartë për të pastruar pompën.
 → Mos përdorni kimikate të ashpra, duke përfshirë benzinë ose tretës, për të pastruar produktin. Disa prej këtyre substancave mund të dëmtojnë pjesë të rëndësishme plastike.

→ Hapësirat e ajrimit duhet të mbahen gjithnjë të pastra.

- Pastroni kasën e pompës me një leckë të lagur.
- Pastroni hapësirat e ajrimit me një furçë të butë (mos përdorni objekte të mprehta).

5.2 Shpëlarja e pompës

Pompa duhet shpëlarë pas pompimit të ujit me klor.

- Pomponi ujë të vakët (temperatura maksimale 35°C), mundësisht duke shtuar një lëng pastrimi të butë (p.sh. detergjent të lëngët), derisa uji i pompuar të jetë i pastër.
- Hidhni mbetjet siç specifikohet në udhëzimet lokale të depozitimit të mbetjeve.

5.3 Pastrimi i filtrit dhe i valvulës së kontrollit [Fig. M1]

Në varësi të nivelit të ndotjes së ujit, filtri duhet pastruar në intervale të rregullta, dhe sa më shpejt nëse pëson defekt.

- Mbyllni të gjitha valvulat mbyllëse në anën e thithjes.
- Hapni valvulat mbyllëse në linjën e shpërndarjes (aksesorët e vaditjes, barrierën e ujit etj.).
 ✓ *Kjo shkakton çlirim të presionit në anën e presionit.*
- Vidhosni me dorë kapakun ⑬ në folenë e mbushjes ⑫.
- Nxirrni filtrin ⑩ jashtë folesë së mbushjes ⑫ duke përdorur veglën e heqjes ⑭.
- Pastroni filtrin ⑩ dhe valvulën e kontrollit ⑩ në ujë të rrjedhshëm, përdorni një furçë të butë ose lëng pastrimi të butë nëse është e nevojshme.
- Instaloni filtrin ⑩ dhe kontrolloni valvulën ⑩ në rend të kundërt.

6. MAGAZINIMI



Njoftim!

Dëmtimi i pompës nga ngrirja

- Ruajeni pompën në një vend të sigurt nga ngrica.

→ Produkti duhet të ruhet larg fëmijëve.

6.1 Çlirimi i presionit të pompës [Fig. S1]

- Shkëputni spinën nga priza e rrjetit.
- Mbyllni valvulat mbyllëse në linjën e thithjes.
- Hapni valvulat mbyllëse në linjën e shpërndarjes (aksesorët e vaditjes, barrierën e ujit etj.).
 ✓ *Kjo shkakton çlirim të presionit në anën e presionit.*

6.2 Kullimi i pompës [Fig. S1]

- Vidhosni me dorë kapakun ⑬ në folenë e mbushjes ⑫.
- Vendosni një kovë poshtë pompës.
- Hapni tapën e kullimit ①.
- Anojeni pompën lehtësisht drejt kullimit (deri në 80°).
 ✓ *Pompa kullohet plotësisht.*

6.3 Magazinimi i pompës [Fig. S2]

- Zhidhosni zorrën e thithjes ② dhe zorrën e presionit ⑨.
- Vidhosni me dorë kapakun ⑬ në folenë e mbushjes ⑫ dhe tapën e kullimit ① (pa përdorur vegla).
- Ruajeni pompën në një vend të thatë, të mbuluar dhe të mbrojtur nga ngrica.

7. NDREQJA E GABIMEVE

E RËNDËSISHME!

Riparimet duhet të kryhen vetëm nga sektorët e shërbimit të GARDENA ose tregtarët e specializuar të miratuar nga GARDENA.

→ Kontaktoni qendrën e shërbimit GARDENA në rast defektesh të tjera: www.gardena.com/contact.

7.1 Zbërthimi i helikës [Fig. T1]

Nëse helika është bllokuar nga kontaminimi, mund të lirohet.

→ Rrotulloni boshtin e helikës ⑳ në drejtim të akrepave të orës me një kaçavidë të izoluar.



✓ *Ky veprim do të lirojë helikën e bllokuar.*

7.2 Tabela e gabimeve për 9070 dhe 9072

Problemi	Shkaku i mundshëm	Zgjidhja
Drita LED ⑬ pulson në ngjyrë të kuqe çdo 3 sekonda	Gjatë vënies në punë, pompa nuk pompon ujë për 30 sekonda, ose filtri nuk është instaluar ose është i bllokuar	
Pompa është në punë, por nuk bën thithjen.	Pompa nuk është e mbushur me lëng që duhet të pompohet. Ajri nuk mund të dalë nga ana e presionit, pasi daljet në anën e presionit janë të mbyllura.	→ Mbushni pompën dhe sigurohuni që uji nuk kullon në anën e presionit gjatë procesit të mbushjes paraprake (shihni 3. PËRDORIMI). → Hapni daljet në anën e presionit (shihni 3. PËRDORIMI).
Pompa nuk ndizet.	Filtri nuk është instaluar. Nuk mund të zbulohet rrjedha.	→ Instaloni filtrin (shihni "Instalimi i filtrit").
Drita LED ⑬ pulson në ngjyrë të kuqe dy herë çdo 3 sekonda	Pompa nuk pompon ujë për 6 minuta gjatë vënies në punë.	
Furnizimi me ujë është ndërprerë në anën e thithjes.	Problem në anën e thithjes.	→ Zhyteni fundin e zorrës thithëse në ujë. → Eliminoni rrjedhjet e mundshme në anën e presionit. → Pastroni valvulën e kontrollit në linjën e thithjes dhe kontrolloni drejtimin e instalimit. → Pastroni filtrin e thithjes në fund të zorrës thithëse. → Pastroni guarnicionin e kapakut të filtrit dhe shtrëngoni plotësisht kapakun (shihni 4. MIRËMBAJTJA). → Pastroni filtrin e pompës. → Përsërisni procesin e mbushjes paraprake, shihni 3.1.2 Pumpe starten.
	Pompa nuk është e mbushur me lëng për t'u pompuar.	→ Mbushni pompën dhe sigurohuni që uji nuk kullon në anën e presionit gjatë procesit të mbushjes paraprake (shihni 3. PËRDORIMI).
	Ajri nuk mund të dalë nga ana e presionit, pasi daljet në anën e presionit janë të mbyllura.	→ Hapni daljet në anën e presionit (shihni 3. PËRDORIMI).
	Zorra thithëse është deformuar ose përtthyer.	→ Përdorni një zorrë të re thithëse.
Drita LED ⑬ pulson në ngjyrë të kuqe tre herë çdo 3 sekonda	Pompa nuk pompon ujë gjatë përdorimit për 30 sekonda.	
Furnizimi me ujë është ndërprerë në anën e thithjes.	Problem në anën e thithjes.	→ Zhyteni fundin e zorrës thithëse në ujë. → Eliminoni rrjedhjet e mundshme në anën e presionit. → Pastroni valvulën e kontrollit në linjën e thithjes dhe kontrolloni drejtimin e instalimit. → Pastroni filtrin e thithjes në fund të zorrës thithëse. → Pastroni guarnicionin e kapakut të filtrit dhe shtrëngoni plotësisht kapakun (shihni 4. MIRËMBAJTJA). → Pastroni filtrin e pompës.
	Zorra thithëse është deformuar ose përtthyer.	→ Përdorni një zorrë të re thithëse.
	Furnizimi me ujë për pompën është ndërprerë.	→ Kontrolloni linjën e thithjes për rrjedhje dhe rregullojeni nëse është e nevojshme. → Këshillë: Instalimi i një valvule kontrollin në anën e thithjes mund të ndihmojë në shmangjen e problemit.

Problemi	Shkaku i mundshëm	Zgjidhja
Drita LED  pulson në ngjyrë të kuqe katër herë çdo 3 sekonda	Pompa fiket pas 60 minutash.	
Është zbuluar ujë që pikon.	Rrjedhje në anën e presionit (p.sh. rubinet që pikon).	→ Eliminoni çdo rrjedhje të mundshme në anën e presionit.
	Kohëzgjatja maksimale e parajmërimit për ujin që pikon (programi për sasi të ulët 60 min.) është tejkaluar.	→ Gjatë përdorimit të programit për sasi të ulët, shkurtori kohëzgjatjen e ujitjes ose ndërpriti përdorimin për 5 minuta. → Rrisni konsumin e ujit.
	Valvula e kontrollit është e bllokuar.	→ Pastroni valvulën e kontrollit (shihni "Pastrimi i valvulës së kontrollit"). → Pastroni filtrin e pompës.
Të gjitha dritat LED janë fikur		
Pompa nuk ndizet.	Mungesë energjie.	→ Kontrolloni siguresën dhe kabllo. → Lidhni spinën elektrike.
	Ka vepruar automati RCD (rremë e mbetur).	→ Shkëputni pompën nga ushqimi elektrik dhe kontakti servis GARDENA.
	Problem elektrik.	→ Shkëputni pompën nga ushqimi elektrik dhe kontakti servis GARDENA.
	Ndërprerësi termik është aktivizuar (motori është mbinxehur).	1. Hapni çdo pajisje të mundshme mbyllëse në linjën e shpërndarjes (çironi presionin). 2. Sigurohuni që të ketë mjaftueshëm ajrim dhe lëreni pompën të ftohet për rreth 20 minuta.
	Helika është bllokuar.	1. Shkëputni pompën e kopshtit nga furnizimi me energji elektrike. 2. Lironi helikën (shihni "Lirimi i helikës"). 3. Lëreni pompën të ftohet për rreth 20 minuta.
Sensori i qarkullimit ka defekt.	Sensori i qarkullimit është i ndotur.	→ Pastroni sensorin e qarkullimit (shihni "Pastrimi i sensorit të qarkullimit").

7.3 Tabela e gabimeve për 9072

Problemi	Shkaku i mundshëm	Zgjidhja
Drita LED  pulson në ngjyrë të kuqe pesë herë çdo 3 sekonda	Uji në pompë mund të ngrijë (Temperatura e jashtme nën 0°C).	
Pompa fiket.	Ekziston një rrezik i lartë dëmtimi nga ngrica.	→ Thajeni plotësisht pompën. → Ruajeni pompën në një vend të mbrojtur nga ngrica. → Vënia në punë e pompës në temperatura të jashtme nën 0°C.
Drita LED  pulson në ngjyrë të kuqe gjashtë herë çdo 3 sekonda	Është arritur koha maksimale e punës.	
Pompa fiket.	Është arritur kufiri i paracaktuar i kohës së punës.	→ Nëse është e nevojshme, rregulloni kohën maksimale të punës në aplikacionin GARDENA Bluetooth®.
Drita LED  ndriçohet në ngjyrë të kuqe çdo 3 sekonda	Gabim hardueri.	
Pompa fiket.	Ka një gabim me harduerin e pompës.	→ Shkëputni pompën nga ushqimi elektrik dhe kontakti servis GARDENA.

8. TË DHËNAT TEKNIKE

Pompa	Njësia	Vlera (Nr. i artikullit 9070)	Vlera (Nr. i artikullit 9072)
Fuqia nominale	W	600	700
Tensioni i rrjetit	V (AC)	230	230
Frekuenca e rrjetit	Hz	50	50
Kapaciteti maksimal i pompimit	l/orë	4600	5000
Presioni maksimal/Lartësia maks. e pompimit	bar/m	4,0/40	4,3/43
Niveli maksimal i vetë-ushqimit	m	8	8
Presioni i ndezjes	bar	1,5 ±0,2	1,5 ±0,2
Kordoni elektrik	m	1,5 (H07RN-F)	1,5 (H07RN-F)
Pesha pa kabllo (afërsisht)	kg	6,7	7,4
Niveli i presionit të tingullit L_{PA}			
Distanca:			
1 m	dB	60	63
5 m	dB	47	49
10 m	dB	40	43
Niveli i zhurmës i fuqisë së tingullit L_{WA}¹⁾	dB(A)	68,7/ 71	71,5/ 74
matur/garantuar	dB(A)	2,58	2,28
Toleranca k_{WA}			
Temperatura maksimale e materialit	°C	35	35

Metodat e matjes sipas: 1) Direktiva 2000/14/EU

9. AKSESORË/PJESËT KËMBIMI

Zorrë thithëse GARDENA	Rezistente ndaj përdredhjeve dhe vakuimit, të disponueshme me metër artikulli nr. 1720/1721 (19 mm (3/4") / 25 mm (1")) pa rakorde lidhje ose si gjatësi fikse artikulli nr. 9090/9091 e kompletuar me rakordet e lidhjeve.	
Konektori i zorrës thithëse GARDENA)	Për lidhje në anën e thithjes.	Artikulli nr. 1723 / 1724
Kompleti i lidhjes së pompës GARDENA	Për lidhje në anën e presionit.	Artikulli nr. 1750 / 1752
Filtër thithjeje GARDENA me parandalues të rrjedhjes së kundërt	Për instalimin e zorrëve thithëse të ofruara me metër.	Artikulli nr. 9093
Parafiltri i pompës GARDENA	Rekomandohet për të pompuar ujë që përmban rërë.	Artikulli nr. 1730 / 1731
Zorrë thithëse fleksibël GARDENA	Për lidhje të PTU-së me rezistencë ndaj vakuimit në puse me tuba ose në tuba të ngurtë. Gjatësia 0,5 m. Me filetë femër 33,3 mm (G 1) në të dyja anët.	Artikulli nr. 1729
Pajisje pluskuese GARDENA për thithje të ujit nën sipërfaqe	Mund të vendoset te filtri i thithjes 9090 / 9092 / 9093 dhe mundëson thithje pa papastërti nën sipërfaqen e ujit.	Artikulli nr. 9094
Bashkues i shpejtë GARDENA	Për lidhje në anën e presionit të zorrëve të presionit 1".	Artikulli nr. 7109 / 7103
Sensori i lagështisë së dheut GARDENA (për artikullin nr. i artikullit 9072)	Për vadije në varësi të lagështisë së dheut.	Artikulli nr. 1867

10. SERVISI

Informacioni aktual i kontaktit për departamentin tonë të shërbimit mund të gjendet në internet: www.gardena.com/contact

11. ASGJËSIMI

Asgjësimi i produktit:



Simboli tregon se produkti nuk është mbetje shtëpiake. Riciklojeni produktin përmes sistemit lokal të mbledhjes për pajisjet elektrike dhe elektronike.

Kjo do të ndihmojë në asgjësimin e duhur të mbetjeve në fund të jetëgjatësisë së produktit. Për më shumë informacion, kontakti autoritetet lokale, shërbimin lokal për asgjësimin e mbetjeve, tregtarin ose shitësin e GARDENA. Asgjësimi jo i duhur mund të ketë ndikim negativ në mjedis dhe shëndetin e njeriut për shkak të pranisë së mundshme të substancave të rrezikshme.

E RËNDËSISHME!

→ Asgjësojeni produktin përmes qendrës tuaj komunale të grumbullimit të riciklimit.

sr Automatska pumpa za kuću i baštu

Originalno korisničko uputstvo

1. BEZBEDNOSNA UPUTSTVA	1
2. SKLAPANJE	2
3. RAD	2
4. RAD (BR. ART. 9072)	3
5. ODRŽAVANJE	3
6. SKLADIŠTENJE	4
7. REŠAVANJE PROBLEMA	4
8. TEHNIČKI PODACI	5
9. OPREMA / REZERVNI DELOVI	5
10. SERVIS	5
11. ODLAGANJE U OTPAD	5

1. BEZBEDNOSNA UPUTSTVA

1.1 Simboli na proizvodu



→ Pročitajte korisničko uputstvo.

1.2 Opšta bezbednosna uputstva

1.2.1 Opšta bezbednosna uputstva za pumpu

OPASNOST! **Strujni udar**

Rizik od povrede usled električne struje.

- Proizvod mora da se napaja putem zaštitnog uređaja diferencijalne struje (RCD) uz nominalnu struju isključivanja koja nije veća od 30 mA.
- Isključite proizvod iz mrežnog napajanja pre postupaka njegovog rashodovanja, servisiranja ili zamene delova.
- Držite priključak pumpe na električnu mrežu van domašaja trećih lica, kao što su deca.

1.3 Bezbednosna uputstva za pumpe

1.3.1 Bezbedni radni postupci

Temperatura vode ne sme da premaši 35 °C.

Pumpa ne sme da se koristi kada se osobe nalaze u vodi.

1.3.2 Bezbednosni prekidač

Termički automatski prekidači: U slučaju preopterećenja, pumpa se isključuje integralnom termičkom zaštitom motora. Nakon što se motor dovoljno ohladi, pumpa je ponovo spremna za rad.

1.4 Dodatna bezbednosna uputstva

1.4.1 Namena

Deca od 8 godina i starija, osobe sa smanjenim fizičkim, čulnim ili mentalnim sposobnostima, kao i one sa nedovoljnim iskustvom i znanjem mogu da rukuju ovim proizvodom samo pod nadzorom ili ako su upućena u njegovu bezbednu upotrebu i razumeju eventualne povezane opasnosti. Deca ne smeju da se igraju sa proizvodom. Čišćenje i održavanje od strane korisnika ne smeju da obavljaju deca bez nadzora osim ako su starosti osam godina ili starija i pod nadzorom su tokom obavljanja tih radnji.

Osobama mlađim od 16 godina ne preporučujemo korišćenje ovog proizvoda. GARDENA automatska pumpa za kuću i baštu namenjena je za crpljenje podzemnih voda i kišnice, vode sa slavine i hlorisane vode u privatnim baštama i na parcelama.

Proizvod nije namenjen za komercijalnu upotrebu.

Proizvod nije namenjen za stalni rad.

1.4.2 Transportne težnosti

GARDENA automatska pumpa za kuću i baštu može se koristiti samo za pumpanje vode. Pumpanje slane i prljave vode će oštetiti pumpu.

UPOZORENJE! **Rizik od povrede**

- Ne pumpajte korozivne, lako zapaljive ili eksplozivne materije (na primer, benzin, parafin, nitro-celulozne razređivače), ulja, lož-ulje ili namirnice.

1.4.3 Dodatne napomene u pogledu električne bezbednosti:

OPASNOST! **Rizik od srčanog zastoja**

Ovaj proizvod generiše elektromagnetno polje pri radu. Ovo elektromagnetno polje može da utiče na funkcionisanje aktivnih ili pasivnih medicinskih implantata (npr. pejsmejker) i da izazove ozbiljne ili smrtonosne povrede.

- Pre upotrebe ovog proizvoda, konsultujte svog lekara i proizvođača implantata.
- Nakon korišćenja proizvoda, iskopčajte mrežni utikač iz mrežne utičnice.

→ Postavite pumpu u stabilan položaj zaštićen od plavljenja tako da ne može pasti u vodu.

→ Postavite pumpu na bezbedno rastojanje (min. 2 m) od transportne tečnosti.

→ Odobreni lični sigurnosni prekidač može da se koristi kao dodatna bezbednosna karakteristika za zaštitni uređaj diferencijalne struje (RCD). Pitajte kvalifikovanog električara o tome.

→ Podaci na natpisnoj pločici moraju odgovarati podacima o mrežnom napajanju.

→ Isključite pumpu pre nego što neko uđe u bazen povezan sa njom.

→ Ako je mrežni priključni kabl ove mašine oštećen, mora se zameniti od strane proizvođača ili njegovog servisnog tima nakon prodaje ili slične kvalifikovane osobe kako bi se izbegla opasnost.

→ Zaštitite mrežni utikač i mrežni priključni kabl od toplote, ulja i oštrih ivica.

→ Nemojte da nosite pumpu za kabl niti da koristite kabl za izvlačenje utikača iz zidne utičnice.

→ Postavite pumpu na mesto bezbedno od poplave.

→ Izbegavajte redovnu upotrebu pumpe u vlažnom ili mokrom okruženju.

→ Proveravajte priključni kabl u redovnim intervalima.

→ Uvek izvršite vizuelnu proveru pumpe (posebno mrežnog priključnog kabla i utikača) pre upotrebe.

→ Oštećena pumpa se ne sme koristiti.

→ U slučaju da je oštećena, od suštinske je važnosti da pumpu pregleda osoblje GARDENA servisnog centra.

→ Modifikacije električnih delova može da obavi samo kvalifikovani električar.

→ Isključite pumpu sa mrežnog napajanja pre punjenja, uklanjanja ili održavanja.

→ Obratite pažnju na upozorenja proizvođača generatora kada koristite naše pumpe sa generatorom.

1.4.4 Produžni kabl

Kada koristite produžne kablove, moraju biti usaglašeni sa minimalnim poprečnim presecima navedenim u sledećoj tabeli:

Napon	Dužina kabla	Poprečni presek
230–240 V / 50 Hz	Do 20 m	1,5 mm ²
230–240 V / 50 Hz	20–50 m	2,5 mm ²

1.4.5 Dodatne napomene u pogledu lične bezbednosti

OPASNOST! **Rizik od gušenja**

Manji delovi mogu da se lako progutaju.

- Tokom sklapanja proizvoda, držite malu decu podalje.

OPASNOST! **Rizik od povrede usled vrele vode**

Crpljena voda je pod pritiskom i može izazvati povrede ako direktno prsne na telo ili u oči.

- Isključite pumpu iz mrežnog napajanja i sačekajte da se voda ohladi.
- Nemojte otvarati poklopce ili fittinge kada je voda vrela.

→ Nemojte da koristite proizvod ako ste umorni ili pod dejstvom droge, alkohola ili lekova. Samo jedan trenutak nepažnje pri korišćenju pumpe može dovesti do teških telesnih povreda.

→ Pre ponovnog pokretanja, proverite da li je dovod vode ispravan i pumpu u potpunosti napunite vodom.

→ Ako su creva ili cevi izloženi suncu, mogu se jako zagreјati.

→ Nemojte koristiti proizvod ako vam kosa nije vezana.

→ Nemojte priključivati pumpu na dovod vode za piće.

→ Da biste sprečili da pumpa radi na suvo, uverite se da je kraj usisnog creva uvek u medijumu za transport.

→ Kada punite pumpu vodom, uverite se da creva ili potrošači nisu priključeni na pumpu i da je pumpa uglavnom horizontalna.

→ Pre puštanja u rad, polako napunite pumpu vodom dok ne prelije.

→ Uverite se da creva nisu savijena.

→ Pesak i ostali abrazivni materijali uzrokuju brže habanje i smanjene performanse pumpe.

→ Ako voda sadrži puno peska, koristite dodatni pretfilter pumpe.

→ Pumpanje kontaminirane vode, na primer, vode koja sadrži kamenčiće, borove igrice i sl. može oštetiti pumpu.

2. SKLAPANJE



OPASNOST!

Opasnost od povrede.

Opasnost od povrede ako se proizvod slučajno pokrene.
→ Isključite proizvod iz napajanja pre njegovog instaliranja.

2.1 Izbor lokacije za instaliranje

- Pumpa mora biti instalirana na mestu bezbednom od poplava sa dovoljnom ventilacijom oko ventilacionih otvora.
- Mora biti udaljen najmanje 5 cm od zidova.
- Mora se nalaziti najmanje 2 m od otvorenih voda.
- Lokacija za instaliranje mora biti ravna i čvrsta i obezbediti pumpi sigurno stajanje.
- Površina mora da ima niske vibracije (npr. nemojte postavljati na metalne limove ili plastične rezervoare) da bi se obezbedio tih rad.
- Ako je moguće, instalirajte pumpu na višu tačku od površine vode koju želite da pumpate. Ako to nije moguće, postavite vakuumski otporan ventil za isključivanje između jedinice pumpe i usisnog creva.
- Ako se instalira ispod nivoa vode, mora se instalirati uređaj za isključivanje kako bi se sprečio neželjeni gubitak vode.
- Postavite pumpu tako da možete da stavite posudu odgovarajuće veličine za pražnjenje pumpe ispod zavrtnja za odvod ①.
- Da bi se sprečilo da voda curi na pod tokom procesa pražnjenja i da bi se omogućilo da se pumpa potpuno isprazni, mora biti moguće nagnuti pumpu unapred za približno 80° prema zavrtnju za odvod ①.

2.2 Povezivanje creva na usisnu stranu [SI. A2]

2.2.1 Priprema

Priključak na usisnoj strani ⑤ postavljen je sa muškim navojem od 33,3 mm (G 1").

Deo za povezivanje ③ na usisnoj strani može se pritegnuti samo rukom [SI. A2/A2b].

Da biste smanjili vreme potrebno za nastavak usisavanja, preporučujemo upotrebu usisnog creva sa uređajem za sprečavanje povratnog toka koji sprečava automatsko pražnjenje usisnog creva nakon isključivanja pumpe [SI. A2c].

Uvlačenje vazduha u sistem za usisavanje može rezultirati gubitkom funkcije i povećanim nivoom buke.

→ Pažljivo povežite sistem za usisavanje.

→ Proveravajte zaptivku u redovnim intervalima i zamenite je ako je potrebno.

Nemojte koristiti modularne komponente creva za vodu na usisnoj strani.

Na usisnoj strani mora se koristiti usisno crevo otporno na vakuum:

- Na primer, **GARDENA usisni komplet, br. art. 9090 / 9091 / 9092**
- ili **GARDENA usisno crevo za cevne bunare br. art. 1729.**
- Povežite usisna creva ② bez navojnog priključka sa priključkom na usisnoj strani pomoću dela za povezivanje usisnog creva ③ (na primer, **br. art. 1723 / 1724**), osiguravajući da je hermetično.

Napomena: Curenja na usisnoj strani se ne mogu videti.

Postoje dva tipa sistema povezivanja:

- **Dizajnirano za ravnu zaptivku:**

Nije potrebna traka za zaptivanje navoja.

→ Uverite se da je ravna zaptivka ④ umetnuta u deo za povezivanje usisnog creva i da je neoštećena.

- **Dizajnirano za traku za zaptivanje navoja:**

Nije potrebna ravna zaptivka.

Neodgovarajući sistem zaptivanja može dovesti do curenja.

→ Koristite sistem za zaptivanje napravljen u tu svrhu.

2.2.2 Povezivanje usisnog creva [SI. A2]

1. Uverite se da je ravna zaptivka ④ umetnuta u deo za povezivanje usisnog creva.
 2. Zavijte vakuumski otporno usisno crevo ② na priključak na usisnoj strani (**UNUTRA**) ⑤ tako da je hermetično.
- Deo za povezivanje usisnog creva mora biti postavljen ravno [SI. A2a].
3. Usmerite usisno crevo ② tako da je ravno i da nije savijeno.
 4. Za visine usisavanja iznad 3 m: Takođe osigurajte usisno crevo ② (na primer, vežite ga za drveni klin).
- ✓ *Time se preuzima težina usisnog creva sa pumpe.*
- Ako u vodi postoje čestice veoma fine kontaminacije, osim integrisanog filtera, preporučuje se i Gardena prefilter pumpe art. 1730/1731.

2.3 Povezivanje creva na potisnu stranu [SI. A3]

2.3.1 Priprema

Da bi se osigurala dobra ventilacija, nemojte povezivati crevo pod pritiskom dok se pumpa ne napuni (pogledajte „3.1 Pumpe starten / stoppen [Abb. O1 / O2 / O3]“).

Priključak na potisnoj strani ima muški navoj od 33,3 mm (G 1").

Deo za povezivanje ⑧ na potisnoj strani može se pritegnuti samo rukom.

Fiksna cev mora biti postavljena pod uglom nagore tako da voda može da se vrati u pumpu na potisnoj strani.

Važno za trajnu ugradnju:

Ako je proizvod trajno ugrađen u zatvorenom prostoru, za spajanje na dovod vode smeju da se koristite samo fleksibilna creva (npr. ojačana creva), umesto krutih cevi. Fleksibilna creva će smanjiti nivo buke i sprečiti oštećenja izazvana udarnim skokovima pritiska. Fiksne cevi se mogu postavljati samo sa nagibom na prva 2 m. Da biste sprečili oštećenje navoja, uverite se da su svi metalni spojevi pažljivo i precizno postavljeni.

Stopa isporuke pumpe može se efikasno koristiti povezivanjem creva od 19 mm (3/4") u kombinaciji sa sledećim:

- **GARDENA priključni komplet pumpe, br. art. 1752**
- creva od 25 mm (1") sa **GARDENA brzom navojnom spojnicom sa ženskim navojem, br. art. 7109 / priključkom za brzo spajanje creva, br. art. 7103.**

1. Držite ili pričvrstite crevo pod pritiskom ⑨ vertikalno kako biste sprečili da se savija na vertikalnom izlazu pumpe.
 2. Postavite crevo pod pritiskom ⑨ ravno na zemlju i osigurajte da u njemu nema ispupčenja u obliku slova U ⑨ ili namotanih delova.
- Najbolji način da se omogući izlazak vazduha je da se deo pod pritiskom razvuče tako da ide prema gore sa pumpe.

2.3.2 Povezivanje creva pod pritiskom [SI. A3]

→ Povežite crevo pod pritiskom ⑨ sa priključkom na potisnoj strani ⑥.

→ Uverite se da je ravna zaptivka ⑦ umetnuta u deo za povezivanje ⑧.

Ako koristite različite priključke, postavite traku za zaptivanje na muški navoj priključaka.

2.3.3 Povezivanje creva pod pritiskom pomoću GARDENA combi sistema

GARDENA deo za povezivanje pumpe, br. art. 1745, na primer, potreban je za GARDENA combi sistem.

GARDENA combi sistem može se koristiti za povezivanje creva od 19 mm (3/4") / 16 mm (5/8") i 13 mm (1/2").

Prečnik creva	Priključak pumpe	
13 mm (1/2")	GARDENA priključni komplet pumpe	br. art. 1750
16 mm (5/8")	GARDENA priključak za slavinu GARDENA priključak za crevo	art. 18222 br. art. 18216
19 mm (3/4")	GARDENA priključni komplet pumpe	br. art. 1752

2.4 Saveti

2.4.1 Povezivanje senzora vlažnosti zemljišta (opciono za br. art. 9072) [SI. A4]

1. Uverite se da su napunjene ili punjive baterije umetnute u senzor vlažnosti zemljišta.
2. Postavite senzor vlažnosti zemljišta u oblast zalivanja.
3. Umetnite priključak ⑩ senzora vlažnosti zemljišta u priključak senzora ⑪ na pumpi.

2.4.2 Instaliranje pretfiltera (dodatna oprema)

Ako je prefilter predugačak, može se instalirati u različitom položaju (na primer, horizontalno), a ne vertikalno okrenut prema dole.

3. RAD



OPASNOST!

Strujni udar.

Rizik od povrede usled električne struje.
→ Isključite proizvod iz mrežnog napajanja pre punjenja pumpe.

Možete koristiti GARDENA automatske pumpe za kuću i baštu, br. art. 9070 i br. art. 9072, koristeći kontrolnu tablu samog uređaja [SI. O3].

Br. art. 9072 može se koristiti i putem aplikacije GARDENA Bluetooth® u kombinaciji sa mobilnim uređajem.

3.1 Pokretanje/zaustavljanje pumpe [Sl. O1 / O2 / O3]



OPREZ!

Rad na suvo jedinice pumpe

→ Pre puštanja u rad, polako napunite pumpu vodom dok ne prelije.

3.1.1 Priprema pumpe

NAPOMENA:

Navedeni maksimalni nivo samopunjenja pumpe (pogledajte 8. TEHNIČKI PODACI) dostiže se samo kada je pumpa puna i crevo pod pritiskom se drži visoko direktno uzvodno od izlaza pritiska tokom prve faze samopunjenja. Time se osigurava da pumpana tečnost ne može da curi iz creva pod pritiskom. Kada se koristi puno usisno crevo sa kontrolnim ventilom, nije potrebno držati crevo pod pritiskom.

1. Uklonite usisno crevo ② i crevo pod pritiskom ⑨.
2. Izvucite filter ⑩ iz otvora za punjenje ⑫ pomoću alata za uklanjanje ⑭.
3. Zavijte poklopac ⑬ na otvor za punjenje ⑫ rukom.
4. Polako napunite pumpu vodom kroz otvor za punjenje ⑫ dok se malo ne prelije na usisnoj strani ⑤ [Sl. O1a].
5. Ispustite preostalu vodu iz creva pod pritiskom ⑨.
6. Otvorite slavine i ventile svih potrošača (pribor za zalivanje, slavine itd.).
✓ Vazduh može da izađe tokom usisavanja.
7. Ponovo umetnite filter ⑩.
8. Zavijte poklopac ⑬ na otvor za punjenje ⑫ rukom (bez korišćenja alata).
9. Povežite usisno crevo ② i crevo pod pritiskom ⑨.

3.1.2 Pokretanje pumpe

1. Utikač kabla za napajanje utaknite u utičnicu mrežnog napajanja.
 2. Za velike visine usisavanja: Podignite i držite crevo pod pritiskom ⑨ najmanje 1,8 m vertikalno iznad pumpe tokom procesa punjenja pumpe.
 3. Pritisnite dugme on/off (uključivanje/isključivanje) ⑭.
✓ LED lampica napajanja ⑮ se uključuje, LED lampica kapi vode ⑯ trepće.
- Proces punjenja pumpe može trajati do šest minuta.
→ Ako se voda ne ispumpa nakon šest minuta, pumpa se isključuje i LED lampica ⑯ trepće dvaput (pogledajte 6. REŠAVANJE PROBLEMA).

Proces punjenja je uspešno obavljen:

- LED lampica napajanja ⑮ i LED lampica kapi vode ⑯ svetle.
- Pumpa je sada u automatskom režimu.

3.1.3 Automatski režim (normalan rad)

U automatskom režimu, pumpa crpi vodu čim pritisak uključivanja padne ispod granice. Drugim rečima, čim se otvori potrošač (pribor za zalivanje, slavina itd.).

Čim se potrošač zatvori i više se ne detektuje protok, počinje vreme odlaganja od 5 sekundi dok se motor ne isključuje.

✓ LED lampica napajanja svetli, LED lampica kapi vode je isključena.

Čim se potrošač ponovo otvori i pritisak uključivanja padne ispod granice, motor se ponovo uključuje.

3.1.4 Aktiviranje/deaktiviranje funkcije „Direktno pokretanje“

Sa funkcijom „Direktno pokretanje“, pumpa se pokreće čim se napaja strujom.

1. Utikač kabla za napajanje utaknite u utičnicu mrežnog napajanja.
2. Pritisnite i držite dugme on/off (uključivanje/isključivanje) ⑭ približno 3 sekunde (10 sekundi za br. art. 9072).

✓ LED lampica kapi vode ⑯ trepće zeleno pet puta.
✓ Funkcija „Direktno pokretanje“ je aktivirana/deaktivirana.

3. Isključite pumpu iz napajanja.

→ Ako je aktivirano „Direktno pokretanje“, pumpa se automatski pokreće čim se sledeći put uključuje napajanje.

3.1.5 Zaustavljanje pumpe

→ Pritisnite dugme on/off (uključivanje/isključivanje) ⑭.

✓ Pumpa se zaustavlja.

3.2 Upozorenje na program za malu količinu i kapanje vode

3.2.1 Upozorenje na kapanje vode

U slučaju curenja ili kapanja vode iz slavine, pritisak kontinuirano pada ispod pritiska uključivanja i pumpa se ciklično uključuje i isključuje.

Ako se pumpa ciklično uključuje i isključuje, ona se automatski isključuje kako bi se izbeglo neželjeno curenje vode (ako se detektuje kapanje vode, LED lampica ⑯ trepće četiri puta, pogledajte 7. FEHLERBEHEBUNG).

3.2.2 Program za malu količinu

Da bi se osiguralo da se pumpa ne isključi prerano u slučaju predviđene upotrebe sa malim količinama vode (npr. mašine za pranje veša ili navodnjavanje kap po kap), upozorenje na kapanje vode se aktivira tek nakon 60 minuta (program za malu količinu).

Za br. art. 9072, 60 minuta se može individualno podesiti u aplikaciji.

Ciklično uključivanje i isključivanje pumpe tokom programa za malu količinu nema uticaja na vek trajanja pumpe.

3.2.3 Rad mašina za pranje veša

Rad sa mašinama za pranje veša je moguć i sa EKO programom, jer program za malu količinu može to prepoznati odvojeno od curenja i ne javlja se greška. Stoga je moguć i nesmetan rad mašine za pranje veša duže od 60 minuta.

3.2.4 Za kontinuirano navodnjavanje kap po kap

Ako se program za malu količinu koristi duže od 60 minuta, navodnjavanje mora biti prekinuto najmanje 5 minuta pre nego što istekne tih 60 minuta. Program za malu količinu može se zatim koristiti dodatnih 60 minuta.

3.3 Značenje prikaza LED lampica [Sl. O3]

LED lampica napajanja ⑮ svetli zeleno.	Pumpa je spremna za rad i pod pritiskom je.
LED lampica napajanja ⑮ svetli zeleno. LED lampica kapi vode ⑯ trepće zeleno.	Pumpa je u režimu punjenja ili je u toku vremena odlaganja od 5 sekundi.
LED lampica napajanja ⑮ svetli zeleno. LED lampica kapi vode ⑯ svetli zeleno.	Pumpa radi i pumpa vodu.
LED lampica kapi vode ⑯ trepće zeleno pet puta.	Dugme on/off (uključivanje/isključivanje) ⑭ je bilo pritisnuto približno 3 sekunde (10 sekundi za br. art. 9072). „Direktno pokretanje“ je uključeno ili isključeno.
LED lampica Bluetooth veze ⑰ trepće	Pumpa je u režimu uparivanja.
Uspešno je uspostavljena Bluetooth veza	LED lampica Bluetooth veze ⑰ svetli plavo.
LED lampica kapi vode ⑰ trepće/svetli crveno	Pogledajte 7. FEHLERBEHEBUNG.

4. RAD (BR. ART. 9072)

4.1 Preuzimanje GARDENA Bluetooth aplikacije

→ Besplatno preuzmite aplikaciju GARDENA Bluetooth® iz prodavnice App Store (Apple) ili Google Play.



→ Ili skenirajte QR kôd.

Sistemske zahteve:
Android 5.0 / iOS 13.X i noviji

4.2 Uparivanje mobilnog uređaja sa pumpom

1. Utikač kabla za napajanje utaknite u utičnicu mrežnog napajanja.
 2. Pritisnite i držite dugme on/off (uključivanje/isključivanje) ⑭ približno 3 sekunde.
✓ LED lampica Bluetooth veze ⑰ trepće.
→ Sada imate 3 minuta da uparite mobilni uređaj.
 3. Uverite se da između vas i pumpe postoji jasno vidno polje. Domet zavisí od mobilnog uređaja.
 4. Otvorite GARDENA Bluetooth aplikaciju i pratite uputstva.
- Povezivanje je uspešno:** LED lampica Bluetooth veze svetli plavo.
Povezivanje nije uspešno: LED lampica Bluetooth veze ne svetli.
→ Pokušajte ponovo ili se obratite servisnom centru kompanije GARDENA za pomoć.

5. ODRŽAVANJE



OPASNOST!

Rizik od povrede

- Rizik od povrede usled nehotičnog pokretanja.
- Isključite utikač iz utičnice mrežnog napajanja.
- Proverite da li su svi delovi pravilno osigurani nakon održavanja.

5.1 Čišćenje pumpe



OPASNOST!

Rizik od povrede i oštećenja imovine!

Ako proizvod ne čistite propisno to može uzrokovati povrede osoba i oštećenje proizvoda.

- Nemojte potapati pumpu u vodu.
- Nemojte koristiti perač pod pritiskom za čišćenje pumpe.
- Nemojte koristiti agresivne hemikalije, uključujući benzin ili rastvarače, za čišćenje proizvoda. Neke od ovih supstanci mogu uništiti važne plastične delove.

→ Ventilacioni otvori moraju uvek biti čisti.

1. Očistite kućište pumpe vlažnom krpom.
2. Očistite ventilacione otvore mekom četkom (nemojte koristiti oštre predmete).

5.2 Ispiranje pumpe

Pumpa se mora isprati nakon što je pumpala hlorisanu vodu.

1. Pumpajte mlaku vodu (maks. 35 °C), ako je moguće dodavanjem blage tečnosti za čišćenje (npr. tečnost za pranje), sve dok pumpana voda ne bude čista.
2. Odložite ostatke kako je navedeno u lokalnim smernicama za odlaganje otpada.

5.3 Čišćenje filtera i kontrolnog ventila [Sl. M1]

U zavisnosti od nivoa zagađenja vode, filter je potrebno čistiti u redovnim intervalima, i najkasnije kada dođe do neispravnog funkcionisanja.

1. Zatvorite sve ventile za isključivanje na usisnoj strani.
2. Otvorite bilo koji ventil za isključivanje u dovodnom vodu (pribor za zalivanje, zaustavljanje vode itd.).
- ✓ Ovo uzrokuje smanjenje pritiska na potisnoj strani.
3. Zavijte poklopac ⑬ na otvor za punjenje ⑫ rukom.
4. Izvucite filter ⑱ iz otvora za punjenje ⑫ pomoću alata za uklanjanje ⑳.
5. Očistite filter ⑱ i kontrolni ventil ⑲ pod mlazom tekuće vode i, ako je potrebno, očistite mekom četkom ili blagom tečnošću za čišćenje.
6. Postavite filter ⑱ i kontrolni ventil ⑲ obrnutim redosledom.

6. SKLADIŠTENJE



Napomena!

Oštećenje pumpe usled mraza

→ Skladištite pumpu na mestu zaštićenom od mraza.

→ Proizvod morate da čuvate van domašaja dece.

6.1 Smanjenje pritiska pumpe [Sl. S1]

1. Isključite utikač iz utičnice mrežnog napajanja.
2. Zatvorite sve ventile za isključivanje na usisnom vodu.
3. Otvorite bilo koji ventil za isključivanje u dovodnom vodu (pribor za zalivanje, zaustavljanje vode itd.).
- ✓ Ovo uzrokuje smanjenje pritiska na potisnoj strani.

6.2 Pražnjenje pumpe [Sl. S1]

1. Zavijte poklopac ⑬ na otvor za punjenje ⑫ rukom.
2. Stavite kantu ispod pumpe.
3. Olabavite zavrtnj za odvod ①.
4. Nagnite pumpu blago prema odvodu (do 80°).
- ✓ Pumpa je potpuno ispražnjena.

6.3 Skladištenje pumpe [Sl. S2]

1. Odvijte usisno crevo ② i crevo pod pritiskom ⑨.
2. Zavijte poklopac ⑬ na otvor za punjenje ⑫ i zavrtnj za odvod ① rukom (bez korišćenja alata).
3. Skladištite pumpu na suvom, natkrivenom mestu zaštićenom od mraza.

7. REŠAVANJE PROBLEMA

VAŽNO!

Popravke mogu obavljati samo servisni centri kompanije GARDENA ili specijalizovani prodavci GARDENA proizvoda.

→ Obratite se servisnom centru kompanije GARDENA u slučaju ostalih kvarova: www.gardena.com/contact.

7.1 Poništavanje rotora pumpe [Sl. T1]

Ako je rotor pumpe blokiran kontaminacijom, može se otpustiti.

→ Okrenite osovinu rotora pumpe ⑳ udesno pomoću izoliranog odvijača.

- ✓ Time će se otpustiti blokirani rotor pumpe.

7.2 Tabela grešaka za 9070 i 9072

Problem	Mogući uzrok	Rešenje
LED lampica ⑯ trepće crveno svake 3 sekunde	Tokom puštanja u rad, pumpa ne pumpa vodu tokom 30 sekundi ili filter nije ugrađen ili je blokiran	
Pumpa radi, ali bez usisavanja.	Pumpa nije napunjena tečnošću koja se pumpa.	→ Napunite pumpu i uverite se da voda ne ističe na potisnoj strani tokom procesa punjenja (pogledajte 3. RAD).
	Vazduh ne može da izađe na potisnoj strani jer su otvori na potisnoj strani zatvoreni.	→ Otvorite otvore na potisnoj strani (pogledajte 3. RAD).
Pumpa se ne pokreće.	Filter nije ugrađen. Detekcija protoka nije moguća.	→ Ugradite filter (pogledajte Ugradnja filtera).
LED lampica ⑯ trepće crveno dvaput svake 3 sekunde	Pumpa ne pumpa vodu 6 minuta tokom puštanja u rad.	
Dovod vode na usisnoj strani je prekinut.	Kvar na usisnoj strani.	→ Potopite kraj usisnog creva u vodu. → Eliminišite moguća curenja na potisnoj strani. → Očistite kontrolni ventil na usisnom vodu i proverite smer instalacije. → Očistite usisni filter na kraju usisnog creva. → Očistite zaptivku poklopca filtera i do kraja zategnite poklopac (pogledajte 4. ODRŽAVANJE). → Očistite filter u pumpi. → Ponovite proces punjenja, pogledajte 3.1.2 Pumpe starten.
	Pumpa nije dovoljno napunjena tečnošću koja se pumpa.	→ Napunite pumpu i uverite se da voda ne ističe na potisnoj strani tokom procesa punjenja (pogledajte 3. RAD).
	Vazduh ne može da izađe na potisnoj strani jer su otvori na potisnoj strani zatvoreni.	→ Otvorite otvore na potisnoj strani (pogledajte 3. RAD).
	Usisno crevo je deformisano ili savijeno.	→ Koristite novo usisno crevo.
LED lampica ⑯ trepće crveno tri puta svake 3 sekunde	Pumpa ne pumpa vodu tokom rada 30 sekundi.	
Dovod vode na usisnoj strani je prekinut.	Kvar na usisnoj strani.	→ Potopite kraj usisnog creva u vodu. → Eliminišite moguća curenja na potisnoj strani. → Očistite kontrolni ventil na usisnom vodu i proverite smer instalacije. → Očistite usisni filter na kraju usisnog creva. → Očistite zaptivku poklopca filtera i do kraja zategnite poklopac (pogledajte 4. ODRŽAVANJE). → Očistite filter u pumpi.
	Usisno crevo je deformisano ili savijeno.	→ Koristite novo usisno crevo.
	Dovod vode do pumpe je prekinut.	→ Proverite usisni vod da li ima curenja i popravite ih ako je potrebno. → Savet: Ugradnja kontrolnog ventila na usisnoj strani može doprineti izbegavanju problema.
LED lampica ⑯ trepće crveno četiri puta svake 3 sekunde	Pumpa se isključuje nakon 60 minuta.	
Detektovano je kapanje vode.	Curenje na potisnoj strani (npr. kapanje vode iz slavine).	→ Eliminišite moguća curenja na potisnoj strani.
	Maksimalno trajanje upozorenja o kapanju vode (program za malu količinu 60 min) je prekoračeno.	→ Prilikom korišćenja programa za malu količinu, skratite trajanje zalivanja ili prekinite na 5 minuta. → Povećajte potrošnju vode.
	Kontrolni ventil je blokiran.	→ Očistite kontrolni ventil (pogledajte „Čišćenje kontrolnog ventila“). → Očistite filter u pumpi.

Problem	Mogući uzrok	Rešenje
Sve LED lampice su isključene		
Pumpa se ne pokreće.	Nedostaje napajanje.	→ Proverite osigurač i kablove. → Uključite mrežni utikač.
	RCD prekidač se aktivirao (diferencijalna struja).	→ Isključite pumpu iz napajanja i obratite se servisnom centru kompanije GARDENA.
	Električni kvar.	→ Isključite pumpu iz napajanja i obratite se servisnom centru kompanije GARDENA.
	Termički prekidač kola je aktiviran (motor se pregrejao).	1. Otvorite sve uređaje za isključivanje u dovodnom vodu (otпустите притисак). 2. Uverite se da ima dovoljno ventilacije i ostavite pumpu da se hladi oko 20 minuta.
	Rotor je blokiran.	1. Isključite baštensku pumpu iz napajanja. 2. Otпустите rotor (pogledajte „Otпуштанje rotora“). 3. Sačekajte da se pumpa ohladi tokom približno 20 minuta.
Signal senzora protoka je neispravan.	Senzor protoka je zaprjan.	→ Očistite senzor protoka (pogledajte „Čišćenje senzora protoka“).

7.3 Tabela grešaka za 9072

Problem	Mogući uzrok	Rešenje
LED lampica 16 trepće crveno pet puta svake 3 sekunde		
Pumpa se isključuje.	Voda u pumpi može da se zamrzne (Spoljna temperatura ispod 0 °C).	→ Ispraznite pumpu u potpunosti. → Čuvajte pumpu na mestu zaštićenom od mraza. → Isključite pumpu iz rada na spoljnim temperaturama ispod 0 °C.
LED lampica 16 trepće crveno šest puta svake 3 sekunde		
Pumpa se isključuje.	Dostignuto je maksimalno vreme rada.	→ Ako je potrebno, podesite maksimalno vreme rada u GARDENA Bluetooth® aplikaciji.
LED lampica 16 svetli crveno svake 3 sekunde		
Pumpa se isključuje.	Došlo je do greške sa hardverom pumpe.	→ Isključite pumpu iz napajanja i obratite se servisnom centru kompanije GARDENA.

8. TEHNIČKI PODACI

Pumpa	Jedini-ca	Vrednost (br. art. 9070)	Vrednost (br. art. 9072)
Nominalna snaga	W	600	700
Mrežni napon	V (AC)	230	230
Mrežna frekvencija	Hz	50	50
Maksimalni kapacitet dovoda	l/h	4600	5000
Maksimalni pritisak / Maksimalna visina pumpanja	bar/ m	4,0 40	4,3 43
Maksimalni nivo samopunjenja pumpe	m	8	8
Pritisak uključivanja	bar	1,5 ±0,2	1,5 ±0,2
Kabl za napajanje	m	1,5 (H07RN-F)	1,5 (H07RN-F)
Težina bez kabla (pribl.)	kg	6,7	7,4

Pumpa	Jedini-ca	Vrednost (br. art. 9070)	Vrednost (br. art. 9072)
Nivo zvučnog pritiska L_{PA}			
Udaljenost:			
1 m	dB	60	63
5 m	dB	47	49
10 m	dB	40	43

Nivo zvučne snage L_{WA}¹⁾ mereno/garantovano	dB(A)	68,7/ 71	71,5/ 74
Nesigurnost k_{WA}	dB(A)	2,58	2,28

Maksimalna temperatura medijuma	°C	35	35
--	----	----	----

Metode merenja u skladu sa: 1) Direktiva 2000/14/EU

9. OPREMA / REZERVNI DELOVI

GARDENA usisna creva	Creva otporna na savijanje i vakuum, dostupna na metar br. art. 1720/1721 (19 mm (3/4") / 25 mm (1") bez fittinga za povezivanje ili u fiksnim dužinama br. art. 9090/9091 kompletno sa fittingima za povezivanje.	
GARDENA priključak za usisno crevo)	Za povezivanje na usisnoj strani.	br. art. 1723 / 1724
GARDENA priključni komplet pumpe	Za povezivanje na potisnoj strani.	br. art. 1750 / 1752
GARDENA usisni filter sa uređajem za sprečavanje povratnog toka	Za instaliranje u usisna creva isporučena na metar.	br. art. 9093
GARDENA pretfilter pumpe	Preporučeno za pumpanje vode koja sadrži pesak.	br. art. 1730 / 1731
GARDENA usisno crevo fontane	Za vakuumski otporno priključivanje PTU-a na cevne bunare ili krute cevi. Dužina 0,5 m. Sa ženskim navojem od 33,3 mm (G 1) na obe strane.	br. art. 1729
GARDENA Plovak za usisavanje tijekom plutanja	Može se pričvrstiti na usisni filter 9090 / 9092 / 9093 i omogućava usisavanje bez prljavštine ispod površine vode.	br. art. 9094
GARDENA brza spojnica	Za povezivanje na potisnoj strani creva pod pritiskom od 1".	br. art. 7109 / 7103
GARDENA senzor vlažnosti zemljišta (za br. art. 9072)	Za zalivanje koje se zasniva na vlažnosti zemljišta.	br. art. 1867

10. SERVIS

Aktuelne kontakt informacije za naše servisno odeljenje mogu se pronaći na mreži: www.gardena.com/contact

11. ODLAGANJE U OTPAD

Odlaganje proizvoda:



Simbol označava da proizvod ne treba tretirati kao kućni otpad. Reciklirajte proizvod kroz lokalni sistem za sakupljanje otpada za električnu i elektronsku opremu.

To će pomoći da se obezbedi pravilno odlaganje otpada na kraju njegovog veka trajanja. Za više informacija obratite se lokalnim vlastima, komunalnoj službi ili servisnom centru ili prodavcu proizvoda kompanije GARDENA. Nepravilno odlaganje može da ima negativan efekat na životnu sredinu i zdravlje ljudi zbog mogućeg prisustva opasnih supstanci.

VAŽNO!

→ Odložite proizvod preko ili uz pomoć lokalnog sabirnog centra za reciklažu.

sv Pumpautomat för hem och trädgård

Bruksanvisning i original

1. SÄKERHETSINSTRUKTIONER	1
2. MONTERING	2
3. DRIFT	2
4. DRIFT (ART.NR 9072)	3
5. UNDERHÅLL	3
6. FÖRVARING	4
7. FELSÖKNING	4
8. TEKNISKA DATA	5
9. TILLBEHÖR/RESERVDLAR	5
10. SERVICE	5
11. KASSERING	5

1. SÄKERHETSINSTRUKTIONER

1.1 Symboler på produkten



→ Läs bruksanvisningen.

1.2 Allmänna säkerhetsanvisningar

1.2.1 Allmänna säkerhetsinstruktioner för pumpen



Risk för skada på grund av elström.

- Produkten måste försörjas med ström via en jordfelsbrytare (JFB) med utlösningsmärckström på högst 30 mA.
- Koppla bort produkten från eluttaget innan du tar den ur drift, utför service eller byter ut delar.
- Se till att pumpens anslutning till elnätet är utom räckhåll för tredje part, t.ex. barn.

1.3 Säkerhetsinstruktioner för pumpar

1.3.1 Säkra användningsrutiner

Vattentemperaturen får inte vara högre än 35 °C.

Pumpen får inte användas när personer befinner sig i vattnet.

1.3.2 Säkerhetsbrytare

Termiska kretsbytare: Om en överbelastning inträffar stänger det inbyggda termiska motorskyddet av pumpen. När motorn har svalnat tillräckligt är pumpen redo för drift igen.

1.4 Ytterligare säkerhetsanvisningar

1.4.1 Avsedd användning

Den här produkten kan användas under övervakning, eller om instruktioner om säker användning av produkten har tillhandahållits och resulterande faror har uppfattats, av barn från 8 år och uppåt, samt av personer med olika funktionshinder eller med brist på kunskap och erfarenhet. Barn får inte leka med produkten. Rengöring och användarunderhåll får inte utföras av barn utan tillsyn om de inte är åtta år eller äldre och hålls under uppsikt.

Användning av denna produkt av ungdomar yngre än 16 år rekommenderas inte. GARDENA pumpautomat för hem och trädgård är avsedd för pumpning av grundvatten, regnvatten, kranvatten och klorerat vatten i privata trädgårdar och koloniträdgårdar.

Produkten är inte avsedd för kommersiell användning.

Produkten är inte avsedd för permanent användning.

1.4.2 Transportera vätskor

GARDENA pumpautomat för hem och trädgård får endast användas för att pumpa vatten. *Om du pumpar saltvatten och smutsigt vatten skadas pumpen.*



- Pumpa inte frätande, mycket brandfarliga eller explosiva ämnen (t.ex. bensin, fotogen, thinner baserad på cellulosanitrat) eller oljor, eldningsolja eller matvaror.

1.4.3 Ytterligare elsäkerhetsanvisningar:



- Denna produkt genererar ett elektromagnetiskt fält under användning. Detta elektromagnetiska fält kan påverka funktionen hos aktiva eller passiva medicinska implantat (t.ex. pacemakers), vilket kan leda till allvarliga skador eller dödsfall.
- Rådfråga din läkare och tillverkaren av implantatet innan du använder produkten.
- När du har använt produkten kopplar du bort nätkontakten från eluttaget.

- Placera pumpen stabilt och översvämningssäkert så att den inte kan ramla ned i vattnet.
- Placera pumpen på säkert avstånd (minst 2 m) från vätskan som ska transporteras.
- En godkänd personlig säkerhetsbrytare kan användas som en extra säkerhetsfunktion utöver jordfelsbrytaren (JFB). Fråga en kvalificerad elektriker om detta.
- Informationen på typskylten måste stämma överens med elnätets uppgifter.
- Koppla bort pumpen innan någon går ned i en simbassäng som den är ansluten till.
- Om nätkabeln till denna maskin är skadad måste den bytas ut av tillverkaren eller dess team för eftermarknadsservice eller en lika kvalificerad person för att undvika fara.
- Skydda nätkontakten och nätkabeln mot hög värme, olja eller vassa kanter.
- Bär inte pumpen i kabeln och använd inte kabeln för att ta bort kontakten ur vägguttaget.
- Installera pumpen på en plats som är skyddad mot översvämning.
- Undvik regelbunden användning av pumpen i våta eller fuktiga miljöer.
- Kontrollera anslutningskabeln regelbundet.
- Utför alltid en visuell inspektion av pumpen (i synnerhet nätanslutningen och nätkontakten) före användning.
- En skadad pump får inte användas.
- Om pumpen är skadad är det väsentligt att den kontrolleras av GARDENA Service.
- Elektriska modifieringar får endast utföras av en kvalificerad elektriker.
- Koppla bort pumpen från elnätet före påfyllning, borttagning eller underhåll.
- Ta hänsyn till generatortillverkarens varningar när våra pumpar används med en generator.

1.4.4 Förlängningskabel

När förlängningskablar används måste de uppfylla de lägsta kraven för tvärsnittytan i följande tabell:

Spänning	Kabellängd	Tvärsnittsyta
230–240 V/50 Hz	Upp till 20 m	1,5 mm ²
230–240 V/50 Hz	20–50 m	2,5 mm ²

1.4.5 Ytterligare personsäkerhetsanvisningar



- Mindre delar kan lätt sväljas.
- Håll små barn borta när du monterar produkten.



- Det pumpade vattnet är trycksatt och kan orsaka skador om det träffar kroppen eller ögonen direkt.
- Koppla bort pumpen från elnätet och låt vattnet svalna.
- Öppna inte lock eller kopplingar när vattnet är hett.

- Använd inte produkten om du är trött, om du har druckit alkohol eller om du har tagit droger eller läkemedel. Ett ögonblick av uppmärksamhet när du använder pumpen kan leda till allvarlig personskada.
- Innan du startar om pumpen ska du se till att tillförseln i vatteninloppet är korrekt och fylla pumpen helt med vatten.
- Om slangar eller rör utsätts för sol kan de bli mycket varma.
- Använd inte produkten med löst hängande hår.
- Anslut inte pumpen till dricksvattenförsörjningen.
- Se till att sugslangens ände alltid ligger i transportmediet för att förhindra att pumpen körs torr.
- När pumpen fylls med vatten ska du se till att inga slangar eller förbrukare är anslutna till pumpen och att pumpen i allmänhet är i horisontellt läge.
- Innan den tas i drift ska du långsamt fylla pumpen med vatten tills det rinner över.
- Se till att slangarna inte har snott sig.
- Sand och andra nötande material orsakar ett ökat slitage och minskad pumpprestanda.
- Använd ett extra pumpfilter om vattnet innehåller mycket sand.
- Pumpning av förorenat vatten, med t.ex. stenar och barr, kan skada pumpen.

2. MONTERING



FARA!

Risk för skador.

Det är risk för skador om produkten startar oavsiktligt.
→ Koppla bort produkten från strömförsörjningen innan du installerar den.

2.1 Välja installationsplats

- Pumpen måste installeras på en plats som är skyddad mot översvämning och med tillräcklig ventilation runt ventilationsöppningarna.
- Den måste sitta på minst 5 cm avstånd från väggar.
- Den placeras på minst 2 m avstånd från öppet vatten.
- Installationsplatsen måste vara plan och stadig och ge pumpen säkert stöd.
- Underlaget måste ha låga vibrationsnivåer (installera exempelvis inte på metallplåtar eller plasttankar) för att säkerställa tyst drift.
- Installera om möjligt pumpen högre än ytan på det vatten du vill pumpa. Om detta inte är möjligt ska du installera en vakuumsugningsventil mellan pumpen och sugslangen.
- Om pumpen installeras under vattennivån måste en avstängningsanordning installeras för att förhindra oönskad vattenförlust.
- Placera pumpen så att du kan ställa en behållare av lämplig storlek för att tömma pumpen under avtappningsskruven ①.
- För att förhindra att vatten läcker ut på golvet under tömningsprocessen och för att pumpen ska tömmas helt måste det vara möjligt att luta pumpen framåt cirka 80° mot avtappningsskruven ①.

2.2 Ansluta slangen till sugsidan [bild A2]

2.2.1 Förberedelse

Sugsidans anslutning ⑤ har en hangänga på 33,3 mm (G 1 tum). Anslutningsdelen ③ på sugsidan får endast dras åt för hand [bild A2/A2b]. För att minska den tid som behövs för att återuppta sugningen rekommenderar vi att du använder en sugslang med backventil som förhindrar att sugslangen töms automatiskt efter att pumpen har stängts av [bild A2c]. Om luft sugs in i sugsystemet kan det leda till funktionsavbrott och ökat buller.

- Anslut sugsystemet noggrant.
- Kontrollera tätningen regelbundet och byt den om nödvändigt.

Använd inte modulära vattenslangskomponenter på sugsidan.

En vakuumsugslang måste användas på sugsidan:

- Exempelvis **GARDENA sugset, art.nr 9090/9091/9092**
- eller **GARDENA sugslang för rörrunn art.nr. 1729.**
- Anslut sugslangarna ② utan gängad anslutning till anslutningen på sugsidan med hjälp av en anslutningsdel för sugslangar ③ (exempelvis **art.nr 1723/1724**) och säkerställ att det är lufttätt.

Obs! Det får inte förekomma läckage på sugsidan.

Det finns två typer av anslutningssystem:

- **Utformat för en platt packning:**

Det behövs ingen gängtejp.

- Se till att den platta packningen ④ sitter i sugslangens anslutningsdel och är oskadad.

- **Utformat för gängtejp:**

Ingen platt packning krävs.

Ett olämpligt tätningssystem kan leda till läckage.

- Använd tätningssystemet som tillhandahålls för detta ändamål.

2.2.2 Ansluta sugslangen [bild A2]

1. Se till att den platta packningen ④ sitter i sugslangens anslutningsdel.
 2. Skruva fast den vakuumsugslangen ② på anslutningen på sugsidan (IN) ⑤ så att den är lufttät.
- Sugslangens anslutningsdel måste installeras rakt [bild A2a].
3. Dra sugslangen ② så att den är rak och inte vriden.
 4. För sughöjder över 3 m: Sätt även fast sugslangen ② (knyt exempelvis fast den på en träpinne).
- ✓ *Detta minskar sugslangens belastning på pumpen.*
 - Om vattnet har mycket fin förorening rekommenderas ett Gardena-förfilter till pumpen, art. 1730/1731 utöver det inbyggda filtret.

2.3 Ansluta slangen till trycksidan [bild A3]

2.3.1 Förberedelse

Säkerställ god ventilation genom att inte ansluta tryckslangen förrän pumpen har fyllts (se „3.1 Pumpe starten / stoppen [Abb. 01 / 02 / 03]“). Anslutningen på trycksidan är utrustad med en 33,3 mm (G 1 tum) hangänga.

Anslutningsdelen ⑧ på trycksidan får endast dras åt för hand.

Ett fast rör måste installeras i uppåtriktad vinkel så att vatten kan flöda tillbaka in i pumpen på trycksidan.

Viktigt för permanent installation:

Om produkten är permanent installerad i ett slutet utrymme får endast böjliga slangar (t.ex. armerade slangar) användas för att ansluta till hushållsförsörjningen, snarare än oböjliga rörledningar. Böjliga slangar sänker ljudnivån och förhindrar skador orsakade av tryckstötter. Fasta rör får endast installeras med en lutning på de första 2 m. För att förhindra skador på gängen ska du se till att eventuella metallanslutningar är noggrant monterade.

Pumpens flödes hastighet kan användas effektivt genom att ansluta slangar som är 19 mm (3/4 tum) i kombination med följande:

- **GARDENA pumpanslutningssats art.nr. 1752**
 - Slangar på 25 mm (1 tum) med **GARDENA hongängad snabbkoppling, art.nr 7109/snabbslangkoppling, art.nr 7103.**
1. Håll eller sätt fast tryckslangen ⑨ vertikalt för att förhindra att den snor sig vid det vertikala pumputloppet.
 2. Lägg tryckslangen ⑨ plant på marken och se till att det inte finns några U-formade stigningar i tryckslangen ⑨ eller upprullade slangdelar.
- Det bästa sättet att låta luft släppas ut är att sträcka ut tryckslangen så att den löper uppåt från pumpen.

2.3.2 Ansluta tryckslangen [bild A3]

→ Anslut tryckslangen ⑨ till anslutningen på trycksidan ⑥.

→ Se till att den platta packningen ⑦ sitter i anslutningsdelen ⑧.

Om du använder olika anslutningar måste du gängtejp på hangängorna.

2.3.3 Ansluta tryckslangen via GARDENA-kombisystemet

Det behövs exempelvis en **GARDENA pumpanslutningsdel, art. nr 1745** för GARDENA-kombisystemet.

GARDENA-kombisystemet kan användas för att ansluta slangar som är 19 mm (3/4 tum), 16 mm (5/8 tum) och 13 mm (1/2 tum).

Slangdiameter	Pumpanslutning	
13 mm (1/2 tum)	GARDENA pumpanslutningsset	Art.nr 1750
16 mm (5/8 tum)	GARDENA krankoppling GARDENA slangkoppling	art. 18222 Art.nr 18216
19 mm (3/4 tum)	GARDENA pumpanslutningsset	Art.nr 1752

2.4 Tips

2.4.1 Ansluta fuktmätaren (tillval för art.nr. 9072) [bild A4]

1. Se till att det sitter laddade eller laddningsbara batterier i fuktmätaren.
2. Placera fuktmätaren i bevakningsområdet.
3. Sätt in fuktmätarens stickpropp ⑩ i mätarens anslutning ⑪ på pumpen.

2.4.2 Installera ett förfilter (tillbehör)

Om förfiltret är för långt kan det monteras i ett annat läge (t.ex. horisontellt) än vertikalt vänt nedåt.

3. DRIFT



FARA!

Elektrisk stöt.

Risk för skada på grund av elström.
→ Koppla bort produkten från eluttaget innan du fyller pumpen.

Du kan använda GARDENA pumpautomater för hem och trädgård, art. nr 9070 och art.nr 9072, med hjälp av enhetens egen kontrollpanel [bild 03].

Art.nr 9072 kan även användas via GARDENA Bluetooth®-appen tillsammans med en mobil enhet.

3.1 Starta/stoppa pumpen [bild O1/O2/O3]

VAR FÖRSIKTIG!
Torrkörning av pumpen
→ Innan den tas i drift ska du långsamt fylla pumpen med vatten tills det rinner över.

3.1.1 Förbereda pumpen

OBS!
Den angivna maximala självuppsugningsnivån (se 8. TEKNISKA DATA) nås endast när pumpen är full och tryckslangen hålls upp högt direkt uppströms från tryckutgången under den första självuppsugningsfasen. Detta säkerställer att den pumpade vätskan inte kan läcka från tryckslangen. När du använder en full sugslang med en backventil är det inte nödvändigt att lyfta upp tryckslangen.

1. Ta av sugslangen ② och tryckslangen ⑨.
2. Skruva fast locket ⑬ på påfyllningsöppningen ⑫ för hand.
3. Dra ut filtret ⑰ ur påfyllningsöppningen ⑫ med hjälp av borttagningsverktyget ⑳.
4. Fyll långsamt pumpen med vatten genom påfyllningsöppningen ⑫ tills den svämmar över något på sugsidan ⑤ [bild O1a].
5. Töm ut kvarvarande vatten i tryckslangen ⑨.
6. Öppna kranarna och ventilerna för alla förbrukare (bevattningstillbehör, kranar osv.).
✓ *Luften kan komma ut under sugningen.*
7. Sätt tillbaka filtret ⑰.
8. Skruva fast locket ⑬ på påfyllningsöppningen ⑫ för hand (utan att använda verktyg).
9. Anslut sugslangen ② och tryckslangen ⑨.

3.1.2 Starta pumpen

1. Anslut strömkabelkontakten till ett eluttag.
 2. För höga sughöjder: Lyft och håll tryckslangen ⑨ minst 1,8 m vertikalt ovanför pumpen under flödningsprocessen.
 3. Tryck på on/off-knappen ⑭.
- ✓ *Strömlampan ⑮ tänds och vattendroppslampan ⑯ blinkar.*
→ Flödningsprocessen kan ta upp till sex minuter.
→ Om inget vatten har pumpats efter sex minuter stängs pumpen av och lampan ⑯ blinkar två gånger (se 6. FELSÖKNING).

Flödningsprocessen lyckades:

- Strömlampan ⑮ och vattenlampan ⑯ tänds.
- Pumpen är nu i automatiskt läge.

3.1.3 Automatiskt läge (normal drift)

I automatiskt läge pumpar pumpen vatten så snart aktiveringstrycket underskrids. Det vill säga så snart en förbrukare (bevattningstillbehör, kran osv.) öppnas.

Så snart förbrukaren stängs och inget mer flöde upptäcks startar en fördröjningstid på 5 sekunder tills motorn stängs av.

- ✓ *Strömlampan tänds, vattendroppslampan är släckt.*

Så snart en förbrukare öppnas på nytt och aktiveringstrycket underskrids slås motorn på igen.

3.1.4 Aktivera/avaktivera "Direktstart"

Med "Direktstart"-funktionen startar pumpen så snart den får strömförsörjning.

1. Anslut strömkabelkontakten till ett eluttag.
2. Håll in on/off-knappen ⑭ i cirka 3 sekunder (10 sekunder för art. nr 9072).

- ✓ *Vattendroppslampan ⑯ blinkar grönt fem gånger.*
- ✓ *"Direktstart"-funktionen aktiveras/avaktiveras.*

3. Koppla bort pumpen från strömförsörjningen.

→ Om "Direktstart" är aktiverat startar pumpen automatiskt så snart den får strömförsörjning.

3.1.5 Stoppa pumpen

→ Tryck på on/off-knappen ⑭.

- ✓ *Pumpen stannar.*

3.2 Program för små mängder och varning för droppande vatten

3.2.1 Varning för droppande vatten

Vid läckage eller en droppande kran sjunker trycket kontinuerligt under aktiveringstrycket och pumpen slås på och av cykliskt.

Om pumpen slås på och av cykliskt stängs den av automatiskt för att undvika oönskat vattenläckage (om droppande vatten har upptäckts blinkar lampan ⑯ fyra gånger, se 7. FEHLERBEHEBUNG).

3.2.2 Program för små mängder

För att säkerställa att pumpen inte stängs av i förtid i händelse av avsedd användning med små mängder vatten (t.ex. tvättmaskiner eller droppbevattning) aktiveras varningen för droppande vatten endast efter 60 minuter (program för små mängder).

För art.nr 9072 kan de 60 minuterna justeras individuellt i appen.

Den cykliska på- och avslagningen av pumpen under programmet för små mängder har ingen effekt på pumpens livslängd.

3.2.3 Drift med tvättmaskiner

Drift med tvättmaskiner är även möjligt med ett ECO-program, eftersom programmet för små mängder kan känna igen detta separat från en läcka och inget fel utlöses. Därmed är problemfri drift av tvättmaskinen möjlig i > 60 minuter.

3.2.4 För kontinuerlig droppbevattning

Om programmet för små mängder ska användas i mer än 60 minuter måste bevattningen avbrytas i minst 5 minuter innan de 60 minuterna har förflutit. Programmet för små mängder kan sedan användas i ytterligare 60 minuter.

3.3 Lampornas betydelse [bild O3]

Strömlampan ⑮ lyser grönt. Pumpen är klar för drift och trycksatt.

Strömlampan ⑮ lyser grönt. Vattendroppslampan ⑯ blinkar grönt. Pumpen är i flödningsläge eller inom den 5 sekunder långa fördröjningstiden.

Strömlampan ⑮ lyser grönt. Vattendroppslampan ⑯ lyser grönt. Pumpen är i drift och pumpar vatten.

Vattendroppslampan ⑯ blinkar grönt fem gånger. On/off-knappen ⑭ har tryckts in i cirka 3 sekunder (10 sekunder för art. nr 9072). "Direktstart" är på eller av.

Bluetooth-lampans ⑰ blinkar. Pumpen är i parkopplingsläge.

Bluetooth-lampans ⑰ lyser blått. Lyckad Bluetooth-anslutning

Vattendroppslampans ⑯ blinkar/lyser rött Se 7. FEHLERBEHEBUNG.

4. DRIFT (ART.NR 9072)

4.1 Ladda ner GARDENA Bluetooth-appen

→ Ladda ner GARDENA Bluetooth®-appen från App Store (Apple) eller Google Play.



→ Eller skanna QR-koden.

Systemkrav:
Minst Android 5.0/iOS 13.X

4.2 Parkoppla en mobil enhet med pumpen

1. Anslut strömkabelkontakten till ett eluttag.
2. Håll in on/off-knappen ⑭ intryckt i ca 3 sekunder.

- ✓ *Bluetooth-lampans ⑰ blinkar.*

→ Du har 3 minuter på dig att parkoppla den mobila enheten.

3. Se till att sikten är fri mellan dig och pumpen. *Räckvidden är beroende av den mobila enheten.*

4. Öppna GARDENA Bluetooth-appen och följ instruktionerna.

Anslutningen lyckades: Bluetooth-lampans lyser blått.

Anslutningen misslyckades: Bluetooth-lampans lyser inte.

→ Försök igen eller kontakta GARDENA Service för att få hjälp.

5. UNDERHÅLL



FARA!

Risk för personskada

Risk för personskada på grund av oavsiktlig start.

- Koppla bort kontakten ur eluttaget.
- Se till att alla delar har säkrats korrekt efter underhåll.

5.1 Rengör pumpen



FARA!

Risk för personskada och skada på egendom!

Om produkten inte rengörs korrekt kan det leda till personskada och skada på produkten.

- Sänk inte ner pumpen i vatten.
- Använd inte högtrycksvätt för att rengöra pumpen.
- Använd inte aggressiva kemikalier, inklusive bensin eller lösningsmedel, för att rengöra produkten. Vissa av dessa ämnen kan förstöra viktiga plastdelar.

→ Ventilationsöppningarna måste alltid vara rena.

1. Rengör pumpuset med en fuktig trasa.
2. Rengör ventilationsöppningarna med en mjuk borste (använd inte vassa föremål).

5.2 Spola pumpen

Pumpen måste spolras efter att den har pumpat klorerat vatten.

1. Pumpa ljummet vatten (max. 35 °C), möjligtvis med en mild rengöringsvätska (t.ex. diskmedel), tills det pumpade vattnet är rent.
2. Kassera resterna i enlighet med lokala riktlinjer för avfallshantering.

5.3 Rengöra filtret och backventilen [bild M1]

Beroende på vattnets föroreningsnivå ska filtret rengöras med jämna mellanrum, senast om det inte fungerar.

1. Stäng alla avstängningsventiler på sugsidan.
2. Öppna alla avstängningsventiler i matarledningen (bevattningsstillbehör, vattenstopp osv.).
 - ✓ *Detta leder till att trycket på trycksidan avlastas.*
3. Skruva fast locket 13 på påfyllningsöppningen 12 för hand.
4. Dra ut filtret 19 ur påfyllningsöppningen 12 med hjälp av borttagningsverktyget 20.
5. Rengör filtret 19 och backventilen 18 under rinnande vatten och om nödvändigt med en mjuk borste eller mild rengöringsvätska.
6. Installera filtret 19 och backventilen 18 i omvänd ordning.

6. FÖRVARING



Obs!

Frostskador på pumpen

→ Förvara pumpen på en frostfri plats.

→ Produkten måste förvaras utom räckhåll för barn.

6.1 Tryckavlasta pumpen [bild S1]

1. Koppla bort kontakten ur eluttaget.
2. Stäng alla avstängningsventiler i sugledningen.
3. Öppna alla avstängningsventiler i matarledningen (bevattningsstillbehör, vattenstopp osv.).
 - ✓ *Detta leder till att trycket på trycksidan avlastas.*

6.2 Tömma pumpen [bild S1]

1. Skruva fast locket 13 på påfyllningsöppningen 12 för hand.
2. Placera en hink under pumpen.
3. Öppna avtappningsskruven 1.
4. Luta pumpen något mot avtappningen (upp till 80°).
 - ✓ *Pumpen töms helt.*

6.3 Förvara pumpen [bild S2]

1. Skruva av sugslangen 2 och tryckslangen 9.
2. Skruva på locket 13 på påfyllningsöppningen 12 och avtappningsskruven 1 för hand (utan att använda verktyg).
3. Förvara pumpen på en torr, övertäckt och frostsäker plats.

7. FELSÖKNING

VIKTIGT!

Reparationer får endast utföras av GARDENA-servicecenter eller specialiserade återförsäljare som är godkända av GARDENA.

→ Kontakta GARDENAs servicecenter i händelse av andra fel: <https://www.gardena.com/se/c/service-support/kontakt>.

7.1 Frigöra fläkthjulet [bild T1]

Fläkthjulet kan frigöras om det har blockerats av föroreningar.

→ Vrid pumphjulsaxeln 21 medurs med hjälp av en isolerad skruvmejsel.



- ✓ *Det frigör det blockerade fläkthjulet.*

7.2 Feltabell för 9070 och 9072

Problem	Möjlig orsak	Lösning
Lampan 16 blinkar rött en gång var tredje sekund	Under driftsättningen pumpar pumpen inte vatten under 30 sekunder, eller så är filtret inte installerat eller blockerat	
Pumpen går men utan sugning.	Pumpen är inte fylld med den vätska som ska pumpas. Luft kan inte tränga ut på trycksidan eftersom trycksidans utlopp är stängda.	→ Fyll pumpen och se till att vatten inte rinner ut på trycksidan under flödningsprocessen (se 3. DRIFT). → Öppna utloppen på trycksidan (se 3. DRIFT).
Pumpen startar inte.	Filter är inte installerat. Flödesdetektering ej möjlig.	→ Installera filtret (se Installera filtret).
Lampan 16 blinkar rött två gånger var tredje sekund	Pumpen pumpar inte vatten under 6 minuter under driftsättningen.	
Vattentillförseln är avbruten på sugsidan.	Fel på sugsidan.	→ Sänk ner sugslangens ände i vatten. → Eliminera eventuella läckage på trycksidan. → Rengör backventilen på sugledningen och kontrollera installationens riktning. → Rengör sugfiltret i sugslangens ände. → Rengör tätningen på filterkåpan och dra åt kåpan helt (se 4. UNDERHÅLL). → Rengör pumpens filter. → Upprepa flödningsprocessen, se 3.1.2 Pumpe starten.
	Pumpen är inte tillräckligt fylld med vätska för att kunna pumpas.	→ Fyll pumpen och se till att vatten inte rinner ut på trycksidan under flödningsprocessen (se 3. DRIFT).
	Luft kan inte tränga ut på trycksidan eftersom trycksidans utlopp är stängda.	→ Öppna utloppen på trycksidan (se 3. DRIFT).
	Sugslangen är deformerad eller böjd.	→ Använd en ny sugslang.
Lampan 16 blinkar rött tre gånger var tredje sekund	Pumpen pumpar inte vatten under drift i 30 sekunder.	
Vattentillförseln är avbruten på sugsidan.	Fel på sugsidan.	→ Sänk ner sugslangens ände i vatten. → Eliminera eventuella läckage på trycksidan. → Rengör backventilen på sugledningen och kontrollera installationens riktning. → Rengör sugfiltret i sugslangens ände. → Rengör tätningen på filterkåpan och dra åt kåpan helt (se 4. UNDERHÅLL). → Rengör pumpens filter.
	Sugslangen är deformerad eller böjd.	→ Använd en ny sugslang.
	Vattentillförseln till pumpen är avbruten.	→ Kontrollera att sugledningen inte läcker och åtgärda vid behov. → Tips! Installering av en backventil på sugsidan kan hjälpa till att undvika problemet.

Problem	Möjlig orsak	Lösning
Lampan  blinkar rött fyra gånger var tredje sekund	Pumpen stängs av efter 60 minuter.	
Droppande vatten detekterades.	Läckage på trycksidan (t.ex. droppande kran). Maximal varaktighet för varningen för droppande vatten (program för små mängder, 60 min) har överskridits. Backventilen är igensatt.	→ Eliminera eventuella läckage på trycksidan. → Förkorta bevattningstiden eller avbryt driften i 5 minuter om du använder programmet för små mängder. → Öka vattenförbrukningen. → Rengör backventilen (se "Rengöra backventilen"). → Rengör pumpens filter.
Alla lampor är släckta		
Pumpen startar inte.	Dålig effekt. Jordfelsbrytaren har löst ut (restström). Eifel. Den termiska krets-brytaren har löst ut (överhettad motor).	→ Kontrollera säkringen och kablarna. → Anslut nätkontakten. → Koppla bort pumpen från strömförsörjningen och kontakta GARDENA Service. → Koppla bort pumpen från strömförsörjningen och kontakta GARDENA Service. 1. Öppna eventuella avstängningsenheter i tryckledningen (släpp ut tryck). 2. Se till att utrymmet är tillräckligt ventilerat och låt pumpen svalna i cirka 20 minuter.
	Pumphjulet är blockerat.	1. Koppla bort trädgårdspumpen från strömförsörjningen. 2. Lossa pumphjulet (se "Lossa pumphjulet"). 3. Låt pumpen svalna i ca 20 minuter.
Flödessensorns signal är defekt.	Flödessensorn är smutsig.	→ Rengör flödessensorn (se "Rengöra filter").

7.3 Feltabell för 9072

Problem	Möjlig orsak	Lösning
Lampan  blinkar rött fem gånger var tredje sekund	Vattnet i pumpen kan frysa (Utomhustemperatur under 0 °C).	
Pumpen stängs av.	Det finns en stor risk för frostskada.	→ Töm pumpen helt. → Förvara pumpen på en frostfri plats. → Ta pumpen ur drift vid utomhustemperaturer under 0 °C.
Lampan  blinkar rött sex gånger var tredje sekund	Maximal drifttid uppnådd.	
Pumpen stängs av.	Den förinställda gränsen för drifttiden har uppnåtts.	→ Justera vid behov den maximala drifttiden i GARDENA Bluetooth®-appen.
Lampan  lyser rött var tredje sekund	Maskinvarufel.	
Pumpen stängs av.	Ett fel har inträffat i pumpens maskinvara.	→ Koppla bort pumpen från strömförsörjningen och kontakta GARDENA Service.

8. TEKNISKA DATA

Pump	Enhet	Värde (art.nr 9070)	Värde (art.nr 9072)
Märkeffekt	W	600	700
Nätspänning	V (växelström)	230	230
Nätfrekvens	Hz	50	50
Max. leveranskapacitet	l/tim	4 600	5 000
Max. tryck / Max. pumphöjd	bar/m	4,0/40	4,3/43
Max. självflödningsnivå	m	8	8
Aktiveringstryck	bar	1,5 ±0,2	1,5 ±0,2
Strömkabel	m	1,5 (H07RN-F)	1,5 (H07RN-F)
Vikt utan kabel (ca)	kg	6,7	7,4
Ljudtrycksnivå L_{PA}			
Avstånd:	1 m	dB	60
	5 m	dB	47
	10 m	dB	40
Ljudeffektsnivå L_{WA}¹⁾ uppmätt/garanterad	dB(A)	68,7/ 71	71,5/ 74
Osäkerhet k_{WA}	dB(A)	2,58	2,28
Max. medietemperatur	°C	35	35

Mätmetoder enligt: 1) Direktiv 2000/14/EU

9. TILLBEHÖR/RESERVDLAR

GARDENA sugslangar	Vridnings- och vakuumsugslang, metervara, art.nr 1720/1721 (19 mm (3/4 tum)/25 mm (1 tum)) utan kopplingar, eller i fast längd art.nr 9090/9091 komplett med kopplingar.	
GARDENA sugslangskoppling	För anslutning på sugsidan.	Art.nr 1723/1724
GARDENA pumpanslutningsset	För anslutning på trycksidan.	Art.nr 1750/1752
GARDENA sugfilter med backventil	För installation i sugslangar, metervara.	Art.nr 9093
GARDENA pumpförfilter	Rekommenderas för pumpning av vatten som innehåller sand.	Art.nr 1730/1731
GARDENA sugslang för fontäner	För vakuumsugslang anslutning av pumpen till röbrunnar eller styva rör. Längd 0,5 m. Med 33,3 mm (G1 tum) hongänga i båda ändarna.	Art.nr 1729
GARDENA Bevattningspump för flytande sugkraft	Kan monteras på sugfilter 9090/9092/9093 och möjliggör smutsfri sugning under vattenytan.	Art.nr 9094
GARDENA snabbkoppling	För anslutning av 1-tums tryckslangar på trycksidan.	Art.nr 7109/7103
GARDENA fuktmätare (för art.nr 9072)	För bevattning beroende på jordens fuktighet.	Art.nr 1867

10. SERVICE

Aktuell kontaktinformation för vårt servicecenter finns online: www.gardena.com/se/contact

11. KASSERING

Kassering av produkten:



Symbolen innebär att produkten inte är hushållsavfall. Återvinn produkten via ditt lokala återvinningssystem för elektrisk och elektronisk utrustning.

Detta bidrar till att säkerställa korrekt avfallshantering i slutet av dess livslängd. Kontakta lokala myndigheter, kommunal avfallshantering eller din GARDENA-återförsäljare för mer information. Felaktig kassering kan ha en negativ påverkan på miljön och människors hälsa på grund av möjlig förekomst av farliga ämnen.

VIKTIGT!

→ Kassera din produkt hos kommunens återvinningssentral.

tr Otomatik ev ve bahçe pompası

Orijinal kullanım kılavuzu

1. EMNİYET BİLGİLERİ	1
2. MONTAJ	1
3. KULLANIM	2
4. KULLANIM (ÜRÜN NO. 9072)	3
5. BAKIM	3
6. DEPOLAMA	4
7. HATA GİDERME	4
8. TEKNİK VERİLER	5
9. AKSESUARLAR/YEDEK PARÇALAR	5
10. SERVİS	5
11. TASFIYE	5

1. EMNİYET BİLGİLERİ

1.1 Ürün üzerindeki semboller



→ Kullanım kılavuzunu okuyun.

1.2 Genel emniyet bilgileri

1.2.1 Genel pompa güvenlik talimatları



TEHLİKE!

Elektrik çarpması

Elektrik akımından kaynaklanan yaralanma riski.

- Ürüne, 30 mA'den fazla olmayan nominal kesme akımı bulunan artık akım cihazı (RCD) üzerinden güç sağlanmalıdır.
- Hizmet dışı bırakma, servis işlemi veya parçaları değiştirmeden önce ürünün elektrik şebekesi ile bağlantısını kesin.
- Pompanın şebekeye bağlantısını çocuklar gibi üçüncü kişilerin erişemeyeceği yerlerde saklayın.

1.3 Pompalar için güvenlik talimatları

1.3.1 Güvenli çalışma uygulamaları

Su sıcaklığı 35°C'yi aşmamalıdır.

Pompa, suda insan varken kullanılmamalıdır.

1.3.2 Emniyet şalteri

Termal devre kesiciler: Aşırı yük durumunda, pompa entegre termal motor koruması tarafından kapatılır. Motor yeterince soğuduktan sonra pompa, tekrar çalışmaya hazırdır.

1.4 Ek emniyet bilgileri

1.4.1 Kullanım amacı

Bu ürün, gözetim altında tutulmak veya ürünün güvenli kullanımıyla ilgili talimatlar sağlanması ve sonuçta ortaya çıkabilecek tehlikelerin anlaşılması koşulluyla 8 yaşındaki ve daha büyük çocukların yanı sıra fiziksel, algısal veya zihinsel engelleri olan kişiler ya da deneyim ve bilgi eksikliği bulunan kişiler tarafından kullanılabilir. Çocukların ürünle oynamasına izin vermeyin. Temizlik ve kullanıcı bakımı, sekiz yaş veya üzerinde ve gözetim altında olmadıkları sürece gözetim olmadan çocuklar tarafından gerçekleştirilmemelidir.

Bu ürünün 16 yaşından küçük kişiler tarafından kullanılması önerilmez.

GARDENA otomatik ev ve bahçe pompası, özel bahçelerde ve parsellerde yeraltı suyu, yağmur suyu, musluk suyu ve klorlu suyun pompalanması için tasarlanmıştır.

Ürün, ticari kullanım için tasarlanmamıştır.

Ürün, sürekli çalışmak üzere tasarlanmamıştır.

1.4.2 Sıvı taşıma

GARDENA otomatik ev ve bahçe pompası yalnızca su pompalamak için kullanılabilir. Tuzlu su ve kirlı su pompalanması pompaya zarar verir.



UYARI!

Yaralanma riski

- Aşındırıcı, kolay tutuşabilen veya patlayıcı maddeler (örneğin benzin, parafin, nitroselüloz tiner), yağlar, yakıt yağı veya gıda maddeleri pompalamayın.

1.4.3 Ek elektrik emniyet bilgileri:



TEHLİKE!

Kalp durması riski

Bu ürün, kullanım sırasında elektromanyetik bir alan oluşturur. Bu elektromanyetik alan, aktif veya pasif tıbbi implantların (ör. kalp pilleri) çalışmasını etkileyerek ciddi yaralanmaya veya ölüme neden olabilir.

- Bu ürünü kullanmadan önce doktorunuza ve implantınızın üreticisine danışın.
- Ürünü kullandıktan sonra, şebeke fişini duvar prizinden çıkarın.

- Pompayı suya düşmeyecek şekilde sabit ve su geçirmez bir yere yerleştirin.
- Pompayı, taşıma sıvasından güvenli bir mesafede (min. 2 m) kurun.

- Onaylı kişisel güvenlik anahtarı, artık akım cihazı (RCD) için ek güvenlik özelliği olarak kullanılabilir. Bu konuda yetkili bir elektrik teknisyenine danışın.
- Nominal değerler plakasındaki bilgiler şebeke verilerine uygun olmalıdır.
- Pompanın fişini bağlı olduğu yüzme havuzuna girmeden önce çekin.
- Bu makinenin şebeke bağlantı kablosu hasar görürse tehlikeyi önlemek için üretici veya satış sonrası servis ekibi ya da benzer şekilde yetkili bir kişi tarafından değiştirilmelidir.
- Elektrik fişini ve şebeke bağlantı kablosunu ısı, yağ veya keskin kenarlardan koruyun.
- Pompayı kablodan tutarak taşımayın veya fişi duvar prizinden çıkarmak için kabloyu kullanmayın.
- Pompayı su baskınından korunaklı bir yere kurun.
- Pompayı ıslak veya nemli ortamlarda düzenli olarak kullanmaktan kaçının.
- Bağlantı kablosunu düzenli aralıklarla kontrol edin.
- Kullanmadan önce her zaman pompayı (özellikle şebeke bağlantı kablosu ve elektrik fişi) gözle kontrol edin.
- Hasar görmüş bir pompa kullanılmamalıdır.
- Pompa hasarlıysa pompanın GARDENA Servisi tarafından kontrol edilmesi gerekir.
- Elektrikle ilgili değişiklikler yalnızca yetkili bir elektrik teknisyeni tarafından yapılabilir.
- Doldurma, çıkarma veya bakım işlemlerinden önce pompanın şebeke ile bağlantısını kesin.
- Pompalarımızı jeneratör ile kullanırken jeneratör üreticisinin uyarılarına dikkat edin.

1.4.4 Uzatma kablosu

Uzatma kabloları kullanıldığında, aşağıdaki tabloda bulunan minimum kablo kesitlerine uygun olması gerekir:

Volтаж	Kablo uzunluğu	Kablo kesiti
230-240 V/50 Hz	20 m'ye kadar	1,5 mm ²
230-240 V/50 Hz	20-50 m	2,5 mm ²

1.4.5 Ek kişisel emniyet bilgileri



TEHLİKE!

Boğulma riski

Küçük parçalar kolayca yutulabilir.

- Ürünü monte ederken bebekleri uzak tutun.



TEHLİKE!

Sıcak sudan kaynaklanan yaralanma riski

Pompanın su basınçlıdır ve doğrudan vücuda veya gözlere çarparsa yaralanmaya neden olabilir.

- Pompanın şebeke ile bağlantısını kesin ve suyun soğumasını bekleyin.
- Su sıcakken kapakları veya bağlantıları açmayın.

- Yorgunken veya uyuşturucu, alkol ya da ilaç etkisi altındayken ürünü kullanmayın. Pompayı kullanırken bir anlık dikkatsizlik ciddi yaralanmalara neden olabilir.
- Yeniden başlatmadan önce, giriş su şebekesinin doğru olduğundan emin olun ve pompayı tamamen suyla doldurun.
- Hortumlar veya borular güneşe maruz kalırsa çok ısınabilir.
- Ürünü saçlarınızı bağlamadan kullanmayın.
- Pompayı içme suyu şebekesine bağlamayın.
- Pompanın kuru çalışmasını önlemek için emme hortumu ucunun her zaman taşıma ortamı içinde olduğundan emin olun.
- Pompayı suyla doldururken pompaya hortum veya tüketici bağlı olmadığından ve pompanın genellikle yatay konumda olduğundan emin olun.
- Pompayı devreye almadan önce taşana kadar yavaşça suyla doldurun.
- Hortumların bükülmediğinden emin olun.
- Kum ve diğer aşındırıcı malzemeler daha hızlı aşınmaya ve pompa performansının azalmasına neden olur.
- Suda çok fazla kum varsa ilave bir pompa ön filtresi kullanın.
- Örneğin taş, çam iğneleri vb. gibi malzemelerle kirlenmiş suyun pompalanması pompaya zarar verebilir.

2. MONTAJ



TEHLİKE!

Yaralanma riski.

Ürün kazara çalışmaya başlarsa yaralanma riski vardır.
→ Montajdan önce ürünün güç kaynağıyla bağlantısını kesin.

2.1 Kurulum konumunun seçilmesi

- Pompa, su baskınlarından korunaklı ve havalandırma delikleri çevresinde yeterli havalandırma bulunan bir yere kurulmalıdır.
- Duvarlardan en az 5 cm uzakta olmalıdır.
- Açık sudan en az 2 m uzakta olmalıdır.
- Kurulum yeri düz, sağlam olmalı ve pompaya güvenli bir temel sağlamalıdır.
- Sessiz çalışmayı sağlamak için yüzeyin düşük titreşimli olması gerekir (ör. metal saclarla veya plastik tanklara koymayın).
- Mümkünse pompayı pompalamak istediğiniz su yüzeyinden daha yüksek bir yere kurun. Bu mümkün değilse pompa ünitesi ile emme hortumu arasına vakuma dayanıklı bir kesme valfi takın.
- Su seviyesinin altına kurulursa istenmeyen su kaybını önlemek için bir kapatma cihazı takılmalıdır.
- Pompayı, pompayı boşaltmak için tahliye vidasının ① altına uygun boyutta bir kap yerleştirebilecek şekilde ayarlayın.
- Boşaltma işlemi sırasında zemine su sızmasını önlemek ve pompanın tamamen boşalmasını sağlamak için pompayı tahliye vidasına ① doğru yaklaşık 80° öne yatırmak mümkün olmalıdır.

2.2 Hortumun emme tarafına bağlanması [Şek. A2]

2.2.1 Hazırlık

Emme tarafı bağlantısına ⑤ 33,3 mm (G 1 inç) erkek diş takılmıştır. Emme tarafındaki bağlantı parçası ③ yalnızca elle sıkılabilir [Şek. A2/A2b]. Emmeyi tekrar başlatmak için gereken süreyi azaltmak amacıyla, pompa kapatıldıktan sonra emme hortumunun otomatik olarak boşalmasını önleyen bir geri akış önleyiciye sahip bir emme hortumu kullanmanızı öneririz [Şek. A2c]. Emme sistemine hava çekmek, işlev kaybına ve gürültü artışına neden olabilir.

- Emme sistemini dikkatli şekilde bağlayın.
- Contayı düzenli aralıklarla kontrol edin ve gerekirse değiştirin.
- Emme tarafında modüler su hortumu bileşenleri kullanmayın.

Emme tarafında vakuma dayanıklı bir emme hortumu kullanılmalıdır:

- Örneğin **GARDENA emme seti Ürün No. 9090 / 9091 / 9092**
- veya **GARDENA borulu kuyu emme hortumu Ürün No. 1729**.
- Emme hortumlarını ② emme tarafındaki bağlantıyla dışı bağlantı olmadan bir emme hortumu bağlantı parçası ③ (örneğin **Ürün No 1723/1724**) ile bağlayarak hava geçirmezliği sağlayın.

Not: Emme tarafındaki sızıntılar görülemez.

İki tip bağlantı sistemi vardır:

- **Düz conta için tasarlanmış:**

Diş sızdırmazlık bandı gerekmez.

- Düz contanın ④ emme hortumu bağlantı parçasına takıldığından ve hasarsız olduğundan emin olun.

- **Diş sızdırmazlık bandı için tasarlanmıştır:**

Düz conta gerekmez.

Uygun olmayan bir sızdırmazlık sistemi, sızıntılara neden olabilir.

- Bu amaçla sağlanan sızdırmazlık sistemini kullanın.

2.2.2 Emme hortumunun bağlanması [Şek. A2]

1. Düz contanın ④ emme hortumu bağlantı parçasına takıldığından emin olun.
2. Vakuma dayanıklı emme hortumunu ② emme tarafındaki (IN) ⑤ bağlantıya hava geçirmeyecek şekilde vidalayın.
→ Emme hortumu bağlantı parçası düz şekilde takılmalıdır [Şek. A2a].
3. Emme hortumunu ② düz ve bükülmeyecek şekilde yönlendirin.
4. 3 m üzerindeki emme yükseklikleri için: Emme hortumunu da ② sabitleyin (örneğin ahşap bir kazığa bağlayın).
✓ Bu, emme hortumunun ağırlığını pompa üzerinden alır.
→ Suda çok ince kirlenme varsa entegre filtreye ek olarak Gardena pompa ön filtresi Ürün 1730/1731 önerilir.

2.3 Hortumun basınç tarafına bağlanması [Şek. A3]

2.3.1 Hazırlık

İyi havalandırma sağlamak için pompa dolana kadar basınç hortumunu bağlamayın (bkz. „3.1 Pompe starten / stoppen [Abb. O1 / O2 / O3]“). Basınç tarafındaki bağlantı 33,3 mm (G 1 inç) erkek diş ile donatılmıştır.

Basınç tarafındaki bağlantı parçası ⑧ yalnızca elle sıkılabilir.

Suyun basınç tarafındaki pompaya geri akabilmesi için sabit bir borunun yukarı doğru bir açıyla takılması gerekir.

Kalıcı kurulum için önemli:

Ürün kapalı bir alana kalıcı olarak monte edilecekse servis suyu kaynağına bağlantı için sert borular yerine yalnızca esnek hortumlar (örneğin takviyeli hortumlar) kullanılabilir. Esnek hortumlar basınç dalgalanmalarından kaynaklanan gürültüyü azaltacak ve hasarı önleyecektir. Sabit borular yalnızca ilk 2 m'de eğimli olarak monte edilebilir. Dişlere zarar gelmesini önlemek için tüm metal bağlantıların dikkatli ve hassas bir şekilde takıldığından emin olun.

Pompanın aktarma hızı, 19 mm (3/4 inç) hortumları aşağıdakilerle birlikte bağlayarak verimli şekilde kullanılabilir:

- **GARDENA pompa bağlantı seti Ürün No. 1752**
- 25 mm (1 inç) hortum ve **GARDENA hızlı dişli bağlantı parçası, dişli dişli ile Ürün No. 7109 / hızlı bağlantı parçası hortum bağlayıcısı Ürün No. 7103**.

1. Dikey pompa çıkışında bükülmesini önlemek için basınç hortumunu ⑨ dik tutun veya sabitleyin.
2. Basınç hortumunu ⑨ düz bir şekilde yere koyun ve basınç hortumunda ⑨ U şeklinde yükselmeler veya kıvrılmış hortumlar olmadığından emin olun.

→ Havanın dışarı çıkmasına izin vermenin en iyi yolu, basınç hortumunun pompadan yukarı doğru akması için dışarı çekilmesidir.

2.3.2 Basınç hortumunun bağlanması [Şek. A3]

→ Basınç hortumunu ⑨ basınç tarafındaki ⑥ bağlantıya bağlayın.

→ Düz contanın ⑦ bağlantı parçasına ⑧ takıldığından emin olun.

Farklı bağlantılar kullanıyorsanız bağlantıların erkek dişinde sızdırmazlık bandı kullanın.

2.3.3 Basınç hortumunun GARDENA kombi sistemi üzerinden bağlanması

GARDENA kombi sistemi için örneğin bir **GARDENA pompa bağlantı parçası Ürün No. 1745** gerekir.

GARDENA kombi sistemi 19 mm (¾ inç)/16 mm (5/8 inç) ve 13 mm (½ inç) hortumları bağlamak için kullanılabilir.

Hortum çapı	Pompa bağlantısı	
13 mm (½ inç)	GARDENA pompa bağlantı seti	Ürün No. 1750
16 mm (5/8 inç)	GARDENA musluk bağlantısı GARDENA hortum bağlantısı	Ürün No. 18222 Ürün No. 18216
19 mm (¾ inç)	GARDENA pompa bağlantı seti	Ürün No. 1752

2.4 İpuçları

2.4.1 Toprak nem sensörünün bağlanması (Ürün No. 9072 için isteğe bağlı) [Şek. A4]

1. Toprak nem sensörüne şarjlı veya şarj edilebilir akü takıldığından emin olun.
2. Toprak nem sensörünü sulama alanına yerleştirin.
3. Toprak nem sensörünün fişini ⑩ pompadaki sensör bağlantısına ⑪ takın.

2.4.2 Ön filtrenin (aksesuar) kurulması

Ön filtre çok uzunsa dikey olarak aşağı doğru bakmaktansa farklı bir konuma (örneğin yatay) kurulabilir.

3. KULLANIM



TEHLİKE!

Elektrik çarpması.

Elektrik akımından kaynaklanan yaralanma riski.

→ Pompayı doldurmadan önce ürünün elektrik şebekesi ile bağlantısını kesin.

GARDENA otomatik ev ve bahçe pompalarını Ürün No. 9070 ve Ürün No. 9072 cihazın kendi kontrol panelini kullanarak kullanabilirsiniz [Şek. O3].

Ürün No. 9072, GARDENA Bluetooth® uygulaması aracılığıyla bir mobil cihazla birlikte de çalıştırılabilir.

3.1 Pompanın çalıştırılması/durdurulması [Şek. O1/O2/O3]



DİKKAT!

Pompa ünitesinin kuru çalışması

→ Pompayı devreye almadan önce taşana kadar yavaşça suyla doldurun.

3.1.1 Pompanın hazırlanması

NOT:

Belirtilen maksimum kendiliğinden hazırlık seviyesi (bkz. 8. TEKNİK VERİLER) yalnızca pompa dolu olduğunda ve basınç hortumu ilk kendiliğinden hazırlık fazı sırasında basınç çıkışının hemen yukarısında tutulduğunda ulaşılır. Bu sayede pompalanan akışkanın basınç hortumundan sızması önlenir. Çek valfli tam emme hortumu kullanıldığında, basınç hortumunu yukarıda tutmaya gerek yoktur.

- Emme hortumunu ② ve basınç hortumunu ⑨ çıkarın.
- Kapağı ⑬ elle doldurma ağzına ⑫ vidalayın.
- Çıkarma aletini ⑳ kullanarak filtreyi ⑱ dolun ağzından ⑫ çekip çıkarın.
- Pompayı, emme tarafında ⑤ hafifçe taşana kadar yavaşça doldurma deliğinden ⑫ suyla doldurun [Şek. O1a].
- Basınç hortumunda kalan suyu boşaltın ③.
- Tüm tüketicilerin (sulama aksesuarları, musluklar vb.) musluk ve vanalarını açın.
- Emme sırasında hava kaçabilir.
- Filtreyi ⑱ geri takın.
- Kapağı ⑬ doldurma ağzına ⑫ elle (alet kullanmadan) vidalayın.
- Emme hortumunu ② ve basınç hortumunu ⑨ bağlayın.

3.1.2 Pompanın çalıştırılması

- Güç kablosu fişini bir duvar prizine bağlayın.
- Yüksek emme yükseklikleri için: Hazırlama işlemi sırasında basınç hortumunu ⑨ pompanın en az 1,8 m yukarısında dikey olarak kaldırmak ve tutun.
- On/Off düğmesine ⑭ basın.
- Güç LED'i ⑮ yanar, su damlası LED'i ⑯ yanıp söner.
- Hazırlama işlemi altı dakikaya kadar sürebilir.
- Altı dakika içinde su pompalanmazsa pompa kapanır ve LED ⑯ iki kez yanıp söner (bkz. 6. SORUN GİDERME).

Hazırlama işlemi başarılı:

- Güç LED'i ⑮ ve su damlası LED'i ⑯ yanar.
- Pompa artık otomatik moddadır.

3.1.3 Otomatik mod (normal çalışma)

Otomatik modda, devreye girme basıncı yetersiz olduğunda pompa su pompalar. Başka bir deyişle, bir tüketici (sulama aksesuarları, musluk vb.) açılır açılmaz.

Tüketici kapanır kapanmaz ve artık akış algılanmazsa motor kapanana kadar 5 saniyelik bir gecikme süresi başlar.

- Güç LED'i yanar, su damlası LED'i söner.

Bir tüketici tekrar açılır açılmaz ve devreye girme basıncı yetersiz olduğunda motor tekrar açılır.

3.1.4 "Doğrudan başlama"yı etkinleştirme/devre dışı bırakma

"Doğrudan başlama" işlevi ile pompa, güç sağlandığı anda çalışmaya başlar.

- Güç kablosu fişini bir duvar prizine bağlayın.
- On/Off düğmesini ⑭ yaklaşık 3 saniye basılı tutun (Ürün No. 9072 için 10 saniye).
- Su damlası LED'i ⑯ beş kez yeşil renkte yanıp söner.
- "Doğrudan başlama" işlevi etkinleştirilir/devre dışı bırakılır.
- Pompanın güç kaynağıyla bağlantısını kesin.
- "Doğrudan başlama" etkinleştirilirse pompaya bir sonraki güç verildiğinde pompa otomatik olarak çalışır.

3.1.5 Pompanın durdurulması

→ On/Off düğmesine ⑭ basın.

- Pompa durur.

3.2 Düşük miktar programı ve damlayan su uyarısı

3.2.1 Damlayan su uyarısı

Muslukta sızıntı veya damlama olması durumunda basınç sürekli olarak kesme basıncının altına düşer ve pompa periyodik olarak açılıp kapanır.

Pompa periyodik olarak açılıp kapatılırsa istenmeyen su sızıntısını önlemek için otomatik olarak damlayan su algılanırsa LED ⑯ dört kez yanıp söner, bkz. 7. FEHLERBEHEBUNG).

3.2.2 Düşük miktar programı

Pompanın düşük su miktarıyla (örneğin çamaşır makineleri veya damla sulama) kullanılması durumunda erken kapanmasını önlemek için damlayan su uyarısı ancak 60 dakika sonra (düşük miktar programı) etkinleşir.

Ürün No. 9072 için 60 dakika uygulamadan ayrı olarak ayarlanabilir.

Düşük miktar programı sırasında pompanın periyodik olarak açılıp kapatılmasının pompanın kullanım ömrü üzerinde bir etkisi yoktur.

3.2.3 Çamaşır makinelerinin çalışması

ECO programıyla çamaşır makinelerinde de çalışma mümkündür, çünkü düşük miktar programı bunu bir sızıntıdan ayrı olarak algılayabilir ve herhangi bir hata tetiklenmez. Böylece çamaşır makinesinin 60 dakikadan uzun süre sorunsuz çalışması da mümkün olur.

3.2.4 Sürekli damla sulama için

Düşük miktar programının 60 dakikadan uzun süre kullanılması durumunda, 60 dakika dolmadan en az 5 dakika sulamaya ara verilmelidir. Daha sonra düşük miktar programı 60 dakika daha kullanılabilir.

3.3 LED ekranların anlamları [Şek. O3]

Güç LED'i ⑮ yeşil renkte yanar.	Pompa çalışmaya hazırdır ve basınçlıdır.
Güç LED'i ⑮ yeşil renkte yanar. Su damlası LED'i ⑯ yeşil renkte yanıp söner.	Pompa hazırlama modundadır veya 5 saniyelik gecikme süresi içindedir.
Güç LED'i ⑮ yeşil renkte yanar. Su damlası LED'i ⑯ yeşil renkte yanar.	Pompa çalışıyor ve su pompalıyordur.
Su damlası LED'i ⑯ beş kez yeşil renkte yanıp söner.	On/Off düğmesine ⑭ yaklaşık 3 saniye süreyle basılmıştır (Ürün No. 9072 için 10 saniye). "Doğrudan başlama" açılmıştır veya kapatılmıştır.
Bluetooth LED'i ⑰ yanıp söner	Pompa eşleme modundadır.
Bluetooth LED'i ⑰ mavi renkte yanar	Bluetooth bağlantısı başarılı.
Su damlası LED'i ⑯ yanıp söner/kırmızı yanar	Bkz. 7. FEHLERBEHEBUNG.

4. KULLANIM (ÜRÜN NO. 9072)

4.1 GARDENA Bluetooth uygulamasının indirilmesi

→ Ücretsiz GARDENA Bluetooth® uygulamasını App Store (Apple) veya Google Play'den indirin.



→ Veya QR kodunu tarayın.

Sistem gereksinimleri:
En az Android 5.0/iOS 13.X

4.2 Pompa ile mobil cihaz eşleştirme

- Güç kablosu fişini bir duvar prizine bağlayın.
- On/Off düğmesini ⑭ yaklaşık 3 saniye basılı tutun.
- Bluetooth LED'i ⑰ yanıp söner.
- Mobil cihazınızı eşleştirmek için 3 dakikanız vardır.
- Pompanızla aranızda net bir görüş alanı olduğundan emin olun. *Menzil, mobil cihaza bağlıdır.*
- GARDENA Bluetooth uygulamasını açın ve talimatları izleyin.

Bağlantı başarılı: Bluetooth LED'i mavi renkte yanar.

Bağlantı başarısız: Bluetooth LED'i yanmaz.

→ Lütfen tekrar deneyin veya yardım için GARDENA Servisiyle iletişime geçin.

5. BAKIM



TEHLİKE!

Yaralanma riski

- İstem dışı çalışmadan kaynaklanan yaralanma riski.
- Ürünün duvar prizi ile bağlantısını kesin.
 - Bakımdan sonra tüm parçaların düzgün şekilde sabitlendiğinden emin olun.

5.1 Pompanın temizlenmesi



TEHLİKE!

Yaralanma ve maddi hasar riski!

- Ürünün düzgün temizlenmemesi insanların yaralanmasına ve üründe hasara neden olabilir.
- Pompayı suya batırmayın.
 - Pompayı yüksek basınçlı su püskürterek temizlemeyin.
 - Ürünü temizlemek için benzin veya çözücüler dahil olmak üzere sert kimyasal maddeler kullanmayın. Bu maddelerden bazıları önemli plastik parçaları tahrip edebilir.

→ Havalandırma delikleri her zaman temiz tutulmalıdır.

1. Pompa muhafazasını nemli bir bezle temizleyin.
2. Havalandırma deliklerini yumuşak bir fırçayla temizleyin (keskin nesnelere kullanmayın).

5.2 Pompanın yıkanması

Klorlu su pompalandıktan sonra pompa yıkanmalıdır.

1. Pompalanan su berrak hale gelene kadar ılık suyu (maks. 35°C), muhtemelen hafif bir temizleme sıvısı (ör. yıkama sıvısı) ekleyerek pompalayın.
2. Kalıntıları, yerel atık imha yönergelerinde belirtilen şekilde tasfiye edin.

5.3 Filtrenin ve çek valfin temizlenmesi [Şek. M1]

Su kirliliği seviyesine bağlı olarak, filtre düzenli aralıklarla (en azından arızalandığında) temizlenmelidir.

1. Emme tarafındaki tüm kesme valflerini kapatın.
 2. Aktarma yolundaki tüm kesme valflerini açın (sulama aksesuarları, su durdurma vb.).
- ✓ *Bu, basınç tarafının basıncının boşalmasına neden olur.*
3. Kapağı 13 elle doldurma ağzına 12 vidalayın.
 4. Çıkarma aletini 20 kullanarak filtreyi 19 dolum ağzından 12 çekip çıkarın.
 5. Filtreyi 19 ve çek valfi 18 akan suyun altında ve gerekirse yumuşak bir fırça veya yumuşak bir temizleme sıvısı ile temizleyin.
 6. Filtreyi 19 ve çek valfi 18 ters sırayla takın.

6. DEPOLAMA



Uyarı!

Pompada don hasarı

- Pompayı dondan etkilenmeyecek bir yerde saklayın.

→ Ürün, çocukların erişemeyeceği bir yerde saklanmalıdır.

6.1 Pompanın basıncının boşaltılması [Şek. S1]

1. Ürünün duvar prizi ile bağlantısını kesin.
2. Emme hattındaki tüm kesme valflerini kapatın.
3. Aktarma yolundaki tüm kesme valflerini açın (sulama aksesuarları, su durdurma vb.).

- ✓ *Bu, basınç tarafının basıncının boşalmasına neden olur.*

6.2 Pompanın boşaltılması [Şek. S1]

1. Kapağı 13 elle doldurma ağzına 12 vidalayın.
2. Pompanın altına bir kova yerleştirin.
3. Tahliye vidasını 1 açın.
4. Pompayı tahliye doğru hafifçe eğin (80°'ye kadar).

- ✓ *Pompa tamamen boşaltılır.*

6.3 Pompanın saklanması [Şek. S2]

1. Emme hortumunu 2 ve basınç hortumunu 9 çıkarın.
2. Kapağı 13 doldurma ağzına 12 ve tahliye vidasına 1 elle (alet kullanmadan) vidalayın.
3. Pompayı kuru, kapalı ve dondan etkilenmeyecek bir yerde saklayın.

7. HATA GİDERME

ÖNEMLİ!

Onarım işlemleri yalnızca GARDENA servis departmanları veya GARDENA tarafından onaylanan uzman bayiler tarafından gerçekleştirilmelidir.

→ Diğer arızalar durumunda lütfen GARDENA servis merkeziyle iletişime geçin: www.gardena.com/contact.

7.1 Pervaneyi sökün [Şek. T1]

Pervane kirlenme nedeniyle sıkışmışsa serbest bırakılabilir.

→ Yalıtımlı bir tornavida kullanarak pervane milini 21 saat yönünde döndürün.

- ✓ *Bu işlem, sıkışmış pervaneyi serbest bırakır.*

7.2 9070 ve 9072 için hata tablosu

Sorun	Olası neden	Çözüm
LED 16 her 3 saniyede bir kırmızı renkte yanıp söner	Devreye alma sırasında pompa 30 saniye boyunca su pompalamıyor veya filtre takılı değil yahut tıkalı	
Pompa çalışıyor ancak emme yok.	Pompa, pompalanacak sıvı ile dolu değildir. Basınç tarafındaki çıkışlar kapalı olduğundan basınç tarafındaki hava kaçamaz.	→ Pompayı doldurun ve doldurma işlemi sırasında basınç tarafında su boşalmamasına dikkat edin (bkz. 3. ÇALIŞMA). → Basınç tarafındaki çıkışları açın (bkz. 3. ÇALIŞMA).
Pompa çalışmıyor.	Filtre takılı değildir. Akış algılama mümkün değildir.	→ Filtreyi takın (bkz. Filtrenin takılması).
LED 16 her 3 saniyede bir iki kez kırmızı renkte yanıp söner	Pompa devreye alındığında 6 dakika boyunca su pompalamıyor.	
Emme tarafındaki su beslemesi kesildi.	Emme tarafında sorun var.	→ Emme hortumunun ucunu suya batırın. → Basınç tarafında olası sızıntıları ortadan kaldırın. → Emme hattındaki çek valfi temizleyin ve kurulum yönünü kontrol edin. → Emme hortumunun ucundaki emme filtresini temizleyin. → Filtre kapağının contasını temizleyin ve kapağı iyice sıkın (bkz. 4. BAKIM). → Pompadaki filtreyi temizleyin. → Hazırlama işlemini tekrarlayın, bkz. 3.1.2 Pompe starten.
	Pompa, pompalanacak sıvı ile yeterince doldurulmamış.	→ Pompayı doldurun ve doldurma işlemi sırasında basınç tarafında su boşalmamasına dikkat edin (bkz. 3. ÇALIŞMA).
	Basınç tarafındaki çıkışlar kapalı olduğundan basınç tarafındaki hava kaçamaz.	→ Basınç tarafındaki çıkışları açın (bkz. 3. ÇALIŞMA).
	Emme hortumu deforme olmuş ya da eğilmiş.	→ Yeni bir emme hortumu kullanın.
LED 16 her 3 saniyede üç kez kırmızı renkte yanıp söner	Pompa, çalışma sırasında 30 saniye boyunca su pompalamaz.	
Emme tarafındaki su beslemesi kesildi.	Emme tarafında sorun var.	→ Emme hortumunun ucunu suya batırın. → Basınç tarafında olası sızıntıları ortadan kaldırın. → Emme hattındaki çek valfi temizleyin ve kurulum yönünü kontrol edin. → Emme hortumunun ucundaki emme filtresini temizleyin. → Filtre kapağının contasını temizleyin ve kapağı iyice sıkın (bkz. 4. BAKIM). → Pompadaki filtreyi temizleyin.
	Emme hortumu deforme olmuş ya da eğilmiş.	→ Yeni bir emme hortumu kullanın.
	Pompaya giden su beslemesi kesiliyor.	→ Emme hattında sızıntı olup olmadığını kontrol edin ve gerekirse onarın. → İpucu: Emme tarafına bir çek valf takılması sorunun önlenmesine yardımcı olabilir.

Sorun	Olası neden	Çözüm
LED 16 her 3 saniyede dört kez kırmızı renkte yanıp söner	Pompa 60 dakika sonra otomatik olarak kapanıyor.	
Su damlaması algılanmıştır.	Basınç tarafında sızıntı (ör. damlayan musluk). Damlayan su uyarısının maksimum süresi (düşük miktar programı 60 dak.) aşılmıştır.	→ Basınç tarafında olası sızıntıları ortadan kaldırın. → Düşük miktar programını kullanırken, sulama süresini kısaltın veya çalışmayı 5 dakikalığına kesin. → Su tüketimini artırın.
	Çek valf tıkalıdır.	→ Çek valfi temizleyin (bkz. "Çek valfin temizlenmesi"). → Pompadaki filtreyi temizleyin.
Tüm LED'ler kapalı		
Pompa çalışmıyor.	Güç yoktur. RCD anahtarı açılmıştır (artık akım). Elektrik arızası. Termal devre kesici tetiklendi (motor aşırı ısınmış). Pervane tıkalıdır.	→ Sigortayı ve kabloları kontrol edin. → Şebeke fişini bağlayın. → Pompanın güç kaynağıyla bağlantısını kesin ve GARDENA Servisi ile iletişime geçin. → Pompanın güç kaynağıyla bağlantısını kesin ve GARDENA Servisi ile iletişime geçin. 1. Basma hattındaki tüm kapatma cihazlarını açın (basıncı boşaltın). 2. Yeterli havalandırma olduğundan emin olun ve pompanın yaklaşık 20 dakika soğumasını bekleyin. 1. Bahçe pompasının güç kaynağıyla bağlantısını kesin. 2. Pervaneyi gevşetin (bkz. "Pervanenin gevşetilmesi"). 3. Pompanın yaklaşık 20 dakika soğumasını bekleyin.
Akış sensörü sinyali arızalıdır.	Akış sensörü kirlidir.	→ Filtreyi temizleyin (bkz. "Filtrenin temizlenmesi").

7.3 9072 için hata tablosu

Sorun	Olası neden	Çözüm
LED 16 her 3 saniyede bir beş kez kırmızı renkte yanıp söner	Pompadaki su donabilir (Dış sıcaklık 0°C'nin altında).	
Pompa kapanır.	Ciddi bir donma hasarı riski vardır.	→ Pompayı tamamen boşaltın. → Pompayı donmaya karşı korumalı bir yerde saklayın. → Dış ortam sıcaklığı 0°C'nin altına düşüğünde pompayı devre dışı bırakın.
LED 16 her 3 saniyede altı kez kırmızı renkte yanıp söner	Maksimum çalışma süresine ulaşıldı.	
Pompa kapanır.	Önceden ayarlanmış koşu süresi sınırınıza ulaşıldı.	→ Gerekirse GARDENA Blue-tooth® uygulamasında maksimum çalışma süresini ayarlayın.
LED 16 her 3 saniyede bir kırmızı renkte yanıp söner	Donanım hatası.	
Pompa kapanır.	Pompanızın donanımında bir arıza vardır.	→ Pompanın güç kaynağıyla bağlantısını kesin ve GARDENA Servisi ile iletişime geçin.

8. TEKNİK VERİLER

Pompa	Birim	Değer (Ürün No. 9070)	Değer (Ürün No. 9072)
Nominal Güç	W	600	700
Şebeke voltajı	V (AC)	230	230
Şebeke frekansı	Hz	50	50
Maks. taşıma kapasitesi	l/sa	4600	5000
Maks. basınç / Maks. taşıma yüksekliği	bar/m	4,0 / 40	4,3 / 43
Maks. kendini besleme düzeyi	m	8	8
Devreye girme basıncı	bar	1,5 ± 0,2	1,5 ± 0,2
Güç kablosu	m	1,5 (H07RN-F)	1,5 (H07RN-F)
Kablo olmadan ağırlık (yaklaşık)	kg	6,7	7,4
Schalldruckpegel L_{PA}			
Entfernung:			
1 m	dB	60	63
5 m	dB	47	49
10 m	dB	40	43
Schalleistungspegel L_{WA}¹⁾ gemessen / garantiert	dB(A)	68,7/ 71	71,5/ 74
Unsicherheit k_{WA}	dB(A)	2,58	2,28
Maks. ortam sıcaklığı	°C	35	35

Aşağıdakilere göre ölçüm yöntemleri: 1) Yönerge 2000/14/AB

9. AKSESUARLAR/YEDEK PARÇALAR

GARDENA emme hortumları	Bükülmeye ve vakuma dayanıklı, bağlantı elemanları olmadan metre cinsinden Ürün No. 1720/1721 (19 mm (3/4 inç)/25 mm (1 inç)) veya bağlantı elemanları ile sabit uzunluklarda Ürün No. 9090/9091 komple bulunabilir.
GARDENA emme hortumu konektörü	Emme tarafındaki bağlantı için. Ürün No. 1723 / 1724
GARDENA pompa bağlantı seti	Basınç tarafındaki bağlantı için. Ürün No. 1750 / 1752
GARDENA geri akış önleyicisi bulunan emme filtresi	Metre ile tedarik edilen emme hortumlarına takmak için. Ürün No. 9093
GARDENA pompa ön filtresi	Kum içeren suyun pompalanması için önerilir. Ürün No. 1730 / 1731
GARDENA fıskiye emme hortumu	Pompanın fıskiye veya sert borulara vakuma dayanıklı bağlantısı için. Uzunluk 0,5 m. Her iki uçta da 33,3 mm (G 1) dişi dişi ile. Ürün No. 1729
Yüzer emme için GARDENA Floater	Emme filtresi 9090/9092/9093'e takılabilir ve su yüzeyi altında kırılsız emme sağlar. Ürün No. 9094
GARDENA hızlı kuplör	1 inç basınç hortumlarının basınç tarafında bağlantısı için. Ürün No. 7109 / 7103
GARDENA toprak nem sensörü (Ürün No. 9072 için)	Toprağın nemine bağlı olarak sulama için. Ürün No. 1867

10. SERVIS

Servis departmanımızın güncel iletişim bilgileri çevrimiçi olarak bulunabilir: www.gardena.com/contact

11. TASFIYE

Ürünün bertaraf edilmesi:



Sembol, ürünün evsel atık olmadığını gösterir. Ürünü elektrikli ve elektronik ekipmanlara yönelik yerel toplama sisteminizde geri dönüştürün.

Bu, kullanım ömrü sonunda uygun atık bertarafının sağlanmasına yardımcı olur. Daha fazla bilgi için yerel yetkililere, belediye atık imha servisine, GARDENA bayinize veya satıcınıza başvurun. Yanlış bertarafın tehlikeli maddelerin bulunma olasılığı nedeniyle çevre ve insan sağlığı üzerinde olumsuz bir etkisi olabilir.

ÖNEMLİ!

→ Ürünün yerel geri dönüşüm toplama merkezi aracılığıyla bertaraf edilmesi.

uk Автоматичний насос для дому та саду

Посібник першого користувача.

1. ПРАВИЛА ТЕХНІКИ БЕЗПЕКИ. 1
2. МОНТАЖ 2
3. ЕКСПЛУАТАЦІЯ 3
4. ЕКСПЛУАТАЦІЯ (АРТ. № 9072) 4
5. ДОГЛЯД 4
6. ЗБЕРІГАННЯ 4
7. УСУНЕННЯ НЕСПРАВНОСТЕЙ 4
8. ТЕХНІЧНІ ХАРАКТЕРИСТИКИ 6
9. КОМПЛЕКТУЮЧІ / ЗАПЧАСТИНИ. 6
10. СЕРВІСНЕ ОБСЛУГОВУВАННЯ. 6
11. УТИЛІЗАЦІЯ. 6

1. ПРАВИЛА ТЕХНІКИ БЕЗПЕКИ

1.1 Символи на виробі



→ Прочитайте посібник користувача.

1.2 Загальні правила техніки безпеки

1.2.1 Загальні правила техніки безпеки при роботі з насосом



НЕБЕЗПЕКА!

Ураження електричним струмом!

Ризик травмування електричним струмом.

- Живлення виробу має здійснюватися через пристрій захисного вимкнення (ПЗВ) з номінальним струмом спрацювання не більше 30 мА.
- Перед виведенням з експлуатації, обслуговуванням або заміною деталей відключіть виріб від мережі живлення.
- Місце підключення насоса до мережі живлення має бути недоступне для сторонніх осіб, зокрема дітей.

1.3 Правила техніки безпеки під час використання насоса

1.3.1 Безпечні методи роботи

Температура води не повинна перевищувати 35 °С.
Насос не можна використовувати, коли у воді є люди.

1.3.2 Запобіжний вимикач

Теплові електричні вимикачі. У разі перевантаження насос вимикається завдяки вбудованій системі теплового захисту двигуна. Після достатнього охолодження двигуна насос буде знову готовий до роботи.

1.4 Додаткові правила техніки безпеки

1.4.1 Призначення

Діти віком від 8 років, а також особи з обмеженими фізичними, сенсорними або розумовими здібностями, люди без досвіду та відповідних знань можуть використовувати цей виріб, якщо перебувають під наглядом або пройшли інструктаж щодо безпечного використання виробу й розуміють пов'язані з цим ризики. Дітям заборонено гратися з виробом. Чищення та технічне обслуговування, виконуване користувачем, не повинні здійснювати діти віком до 8 років без нагляду.

Не рекомендується використання пристрою особами молодше 16 років.

Автоматичний насос для дому та саду GARDENA призначений для перекачування ґрунтової, дощової, водопровідної та хлорованої води в садах і на присадибних ділянках.

Виріб не призначений для комерційного використання.

Виріб не призначений для постійної експлуатації.

1.4.2 Рідини, що перекачуються

Автоматичний насос для дому та саду GARDENA можна використовувати лише для перекачування води. *Перекачування солоної та брудної води спричинить пошкодження насоса.*



ПОПЕРЕДЖЕННЯ.

Ризик травмування!

- Не перекачайте корозійні, легкозаймисті або вибухонебезпечні речовини (наприклад, бензин, газ, нітроцелюлозні розчинники), оливи, мазут або продукти харчування.

1.4.3 Додаткові правила техніки електробезпеки



НЕБЕЗПЕКА!

Ризик зупинки серця!

Під час роботи цього виробу утворюється електромагнітне поле. Це електромагнітне поле може вплинути на роботу активних або пасивних медичних імплантатів (наприклад, кардіостимуляторів) і спричинити серйозні або смертельні травми.

- Перед використанням цього виробу проконсультуйтеся з лікарем і виробником імплантату.
- Після використання виробу від'єднайте вилку від розетки живлення.

- Установлюйте насос на стійкій і захищеній від потрапляння води поверхні так, щоб він не впав у воду.
- Установлюйте насос на безпечній відстані (щонайменше 2 м) від джерела перекачуваної рідини.
- Для додаткової безпеки разом із пристроєм захисного вимкнення (ПЗВ) можна використовувати схвалений індивідуальний захисний вимикач. Проконсультуйтеся із цього питання з кваліфікованим електриком.
- Характеристики електричної мережі мають відповідати інформації на паспортній таблиці.
- Вимикайте насос, якщо хтось збирається ввійти в басейн, до якого він під'єднаний.
- Якщо з'єднувальний кабель виробу пошкоджено, щоб уникнути небезпеки, його необхідно замінити у виробника, у центрі післяпродажного обслуговування або в спеціаліста з аналогічною кваліфікацією.
- Захищайте штепсель і кабель живлення від впливу тепла, потрапляння масла або гострих предметів.
- Не переносьте насос за кабель і не тягніть за кабель, щоб виїняти штепсель із розетки.
- Установіть насос у місці, захищеному від затоплення.
- Не допускайте, щоб насос регулярно працював у вологому або сирому середовищі.
- Регулярно перевіряйте з'єднувальний кабель.
- Перед використанням завжди проводьте візуальний огляд насоса (особливо звертайте увагу на з'єднувальний кабель і штепсель).
- Не використовуйте пошкоджений насос.
- У разі пошкодження обов'язково віднесіть насос на перевірку в сервісний центр GARDENA.
- Електричні роботи може виконувати лише кваліфікований електрик.
- Перед наповненням, демонтажем або обслуговуванням від'єднайте насос від мережі живлення.
- У разі використання насоса з генератором, звертайте увагу на попередження, зазначені виробником генератора.

1.4.4 Подовжувачі

У разі використання подовжувачів вони мають відповідати мінімальним вимогам до перерізу кабелю, наведеним у таблиці нижче.

Напряга	Довжина кабелю	Переріз кабелю
230–240 В / 50 Гц	До 20 м	1,5 мм ²
230–240 В / 50 Гц	20–50 м	2,5 мм ²

1.4.5 Додаткові правила особистої безпеки



НЕБЕЗПЕКА!

Небезпека задусення

Дрібні деталі легко проковтнути.

- Під час монтажу стежте, щоб маленькі діти були на безпечній відстані.



НЕБЕЗПЕКА!

Небезпека травмування гарячою водою

Вода, що перекачується, перебуває під тиском і може спричинити травмування, якщо потрапить безпосередньо на тіло чи в очі.

- Від'єднайте насос від мережі живлення та дайте воді охолонути.
- Не відкривайте кришки або фітинги, коли вода гаряча.

- Не використовуйте виріб, якщо ви втомлені або перебуваєте під впливом наркотичних речовин, алкоголю чи лікарських засобів. Мить неухважності під час експлуатації насоса може призвести до серйозної травми.
- Перед повторним запуском переконайтеся, що подача води налаштована правильно, і повністю заповніть насос.
- Якщо шланги або труби перебувають на сонці, вони можуть сильно нагрітися.
- Не працюйте з виробом із розпущеним волоссям.
- Не підключайте насос до джерела питної води.
- Щоб уникнути роботи насоса без води, слідкуйте, щоб кінець усмоктувального шланга завжди перебував у рідині, що перекачується.
- При заповненні насоса водою слідкуйте за тим, щоб до нього не було під'єднано жодних шлангів та інших елементів, і щоб насос перебував у відносно горизонтальному положенні.

- Перед введенням в експлуатацію повільно заповнюйте насос водою, доки він не переповниться.
- Переконайтеся в тому, що шланги не зігнуті.
- Пісок та інші абразивні матеріали призводять до швидкого зношування й зниження продуктивності роботи насоса.
- Якщо вода містить багато піску, використовуйте додатковий фільтр попереднього очищення.
- Перекачування забрудненої води, наприклад із камінням, сосновими голками тощо, може пошкодити насос.

2. МОНТАЖ



НЕБЕЗПЕКА!

Ризик травмування.

- У разі ненавмисного запуску виробу існує ризик травмування.
- Перед установленням виробу від'єднайте його від джерела живлення.

2.1 Вибір місця установлення

- Насос слід установлювати в місці, захищеному від затоплення, з достатнім провітрюванням навколо вентиляційних отворів.
- Він має перебувати на відстані не менше 5 см від стін.
- Воно має знаходитися на відстані не менше 2 м від відкритого джерела води.
- Місце встановлення має бути рівним, твердим і забезпечувати надійну опору для насоса.
- Поверхня повинна забезпечувати низький рівень вібрації (наприклад, не встановлюйте пристрій на металевих листах або пластикових резервуарах), щоб пристрій міг працювати тихо.
- Якщо можливо, установіть насос вище від рівня поверхні води, яку ви перекачуватимете. Якщо це неможливо, установіть між насосом і всмоктувальним шлангом герметичний запірний клапан.
- Якщо насос установлюється нижче рівня води, необхідно також установити запірний пристрій, щоб запобігти небажаній втраті води.
- Установіть насос так, щоб під гвинтом зливного отвору ① можна було поставити резервуар відповідного розміру для спорожнення насоса.
- Щоб під час спорожнення вода не витікала на підлогу та насос повністю спорожнювався, потрібно забезпечити можливість нахилити його вперед приблизно на 80° у напрямку гвинта зливного отвору ①.

2.2 Підключення шланга зі сторони всмоктування [рис. A2]

2.2.1 Підготовка

З'єднання зі сторони всмоктування ⑤ має зовнішню різьбу 33,3 мм (G 1 дюйм).

З'єднувальний елемент ③ зі сторони всмоктування можна затягувати лише вручну [рис. A2/A2b].

Щоб скоротити час, необхідний для відновлення всмоктування, радимо використовувати всмоктувальний шланг зі зворотним клапаном, який запобігає автоматичному зливу води зі всмоктувального шланга після вимкнення насоса [рис. A2c].

Потрапляння повітря в систему всмоктування може призвести до втрати продуктивності та збільшення шуму.

- Виконуйте з'єднання системи всмоктування дуже обережно.
- Регулярно перевіряйте ущільнення та за необхідності замінійте його.

Не використовуйте зі сторони всмоктування модульні компоненти для водяних шлангів.

Зі сторони всмоктування слід використовувати герметичний усмоктувальний шланг:

- наприклад, **усмоктувальну систему GARDENA, арт. № 9090 / 9091 / 9092**
- або **трубчастий шланг GARDENA для всмоктування з колодязя, арт. № 1729.**
- Під'єднайте всмоктувальні шланги ② без різьбового з'єднання до з'єднання зі сторони всмоктування за допомогою з'єднувального елемента всмоктувального шланга ③ (наприклад, **арт. № 1723 / 1724**), переконавшись у герметичності з'єднання.

Примітка. Зі сторони всмоктування не має бути протікання.

Є два типи систем з'єднання:

- **Призначені для плоскої прокладки**

Завдяки цьому використання ущільнювальної стрічки не потрібне.

- Переконайтеся, що плоску прокладку ④ вставлено в з'єднувальний елемент усмоктувального шланга та не пошкоджено.

- **З ущільнювальною стрічкою на різьбі**

Плоска прокладка не потрібна.

Якщо система герметизації невідповідна, може виникнути протікання.

- Використовуйте лише відповідні системи ущільнень.

2.2.2 Підключення всмоктувального шланга [рис. A2]

1. Переконайтеся, що плоску прокладку ④ вставлено в з'єднувальний елемент усмоктувального шланга.
2. Прикрутіть вакуумостійкий усмоктувальний шланг ② до з'єднання зі сторони всмоктування (IN) ⑤ і переконайтеся в його герметичності.

→ З'єднувальний елемент усмоктувального шланга має бути встановлений прямо [рис. A2a].

3. Прокладіть усмоктувальний шланг ② так, щоб він був прямим і не перекручувався.

4. Якщо висота всмоктування перевищує 3 м: закріпіть усмоктувальний шланг ② (наприклад, прив'яжіть його до дерев'яного кілка).

✓ *Це перенесе вагу всмоктувального шланга з насоса.*

→ Якщо вода забруднена дрібними часточками, на додаток до вбудованого фільтра рекомендується використовувати фільтр попереднього очищення Gardena, арт. № 1730/1731.

2.3 Підключення шланга до напірної сторони [рис. A3]

2.3.1 Підготовка

Щоб забезпечити відповідну вентиляцію, не підключайте напірний шланг, доки насос не заповниться (див. розділ „**3.1 Pumpe starten / stoppen [Abb. 01 / 02 / 03]**“).

З'єднання з напірної сторони має зовнішню різьбу 33,3 мм (G 1 дюйм).

З'єднувальний елемент ⑧ із напірної сторони слід затягувати лише вручну.

Жорстку трубу слід установлювати під кутом угору, щоб вода могла повертатися в насос із напірної сторони.

Важливо для постійного встановлення

Якщо виріб стаціонарно встановлюється в замкнутому просторі, для підключення до водопостачання можна використовувати лише гнучкі шланги (наприклад, армовані шланги), а не жорсткі труби. Гнучкі шланги знижують рівень шуму та запобігають пошкодженням, які виникають через стрибки тиску. Фіксовані труби можна встановлювати лише з ухилом на перших 2 м. Щоб запобігти пошкодженню різьби, переконайтеся, що всі металеві з'єднання ретельно та точно підігнано.

Потужність подачі можна забезпечити, підключивши шланги діаметром 19 мм (3/4 дюйма) у поєднанні з такими елементами:

- **комплект з'єднань насоса GARDENA арт. № 1752**
- шланги діаметром 25 мм (1 дюйм) зі **з'єднувачем GARDENA з крупною внутрішньою різьбою, арт. № 7109 / з'єднувачем шланга з крупною різьбою, арт. № 7103.**

1. Тримайте або закріпіть напірний шланг ⑨ вертикально, щоб він не перегинався біля вертикального вихідного отвору насоса.

2. Покладіть напірний шланг ⑨ рівно на землю. Переконайтеся, що на напірному шлангу ⑨ немає U-подібних виступів або скручувань.

→ Найкращий спосіб випустити повітря – розтягнути напірний шланг так, щоб він був спрямований угору від насоса.

2.3.2 Підключення напірного шланга [рис. A3]

→ Під'єднайте напірний шланг ⑨ до з'єднання з напірної сторони ⑥.

→ Переконайтеся, що в з'єднувальний елемент ⑧ вставлено плоску прокладку ⑦.

Якщо ви застосовуєте різні з'єднання, використовуйте ущільнювальну стрічку на зовнішньому різьбленні з'єднань.

2.3.3 Підключення напірного шланга за допомогою системи GARDENA combi

Для використання системи GARDENA combi потрібне з'єднання, наприклад **з'єднувальний елемент для насоса GARDENA, арт. № 1745**.

Систему GARDENA combi можна використовувати для підключення шлангів діаметром 19 мм (¾ дюйма) / 16 мм (⅝ дюйма) і 13 мм (½ дюйма).

Діаметр шланга	З'єднання насоса
13 мм (½ дюйма)	Комплект з'єднань насоса GARDENA Арт. № 1750
16 мм (⅝ дюйма)	Штуцер для кранів GARDENA З'єднувач шланга GARDENA Арт. № 18222 Арт. № 18216
19 мм (¾ дюйма)	Комплект з'єднань насоса GARDENA Арт. № 1752

2.4 Підказки

2.4.1 Під'єднання датчика вологості ґрунту (додатково для арт. № 9072) [рис. A4]

- Переконайтеся, що в датчик вологості ґрунту вставлено нові батарейки або акумулятори.
- Розмістіть датчик вологості ґрунту в зоні поливу.
- Вставте штекер ⑩ датчика вологості ґрунту в роз'єм датчика ⑪ на насосі.

2.4.2 Установлення фільтра попереднього очищення (додаткове приладдя)

Якщо фільтр попереднього очищення задовгий, його можна встановити в іншому положенні (наприклад, горизонтально), а не вертикально й спрямованим униз.

3. ЕКСПЛУАТАЦІЯ



НЕБЕЗПЕКА!

Ураження електричним струмом.

Ризик травмування електричним струмом.
→ Перед заливанням насоса відключіть його від мережі живлення.

Автоматичні насоси GARDENA для дому та саду арт. № 9070 і арт. № 9072 мають власну панель керування на пристрої [рис. O3].

Насосом арт. № 9072 також можна керувати через застосунок GARDENA Bluetooth® у поєднанні з мобільним пристроєм.

3.1 Запуск і зупинення насоса [рис. O1 / O2 / O3]



ЗАСТЕРЕЖЕННЯ!

Робота насоса без води

→ Перед введенням в експлуатацію повільно заповнюйте насос водою, доки він не переповниться.

3.1.1 Підготовка насоса

ПРИМІТКА:

зазначений максимальний рівень самовсмоктування (див. розділ «8. ТЕХНІЧНІ ДАНІ») досягається, лише коли під час першої фази самовсмоктування насос заповнено, а напірний шланг високо піднято безпосередньо над місцем виходу тиску. Це гарантує, що перекачуване середовище не витікатиме з напірного шланга. Якщо використовується заповнений усмоктувальний шланг зі зворотним клапаном, немає потреби піднімати напірний шланг.

- Зніміть усмоктувальний шланг ② і напірний шланг ⑨.
- Вручну закрутіть кришку ⑬ заливного отвору ⑫.
- Вийміть фільтр ⑯ із заливного отвору ⑫ спеціальним інструментом ⑳.
- Повільно заповнюйте насос водою через заливний отвір ⑫, доки він трохи не переповниться зі сторони всмоктування ⑤ [рис. O1a].
- Злийте залишки води з напірного шланга ⑨.
- Відкрийте крани та вентиля всієї споживачів (приладдя для поливу, крани тощо).
✓ Під час усмоктування повітря може виходити.
- Вставте фільтр ⑯ на місце.
- Вручну закрутіть кришку ⑬ заливного отвору ⑫ (не використовуйте інструменти).
- Під'єднайте всмоктувальний шланг ② і напірний шланг ⑨.

3.1.2 Запуск насоса

- Вставте штекер у розетку мережі живлення.
- У разі значної висоти всмоктування: під час заповнення підніміть напірний шланг ⑨ щонайменше на 1,8 м над насосом і втримуйте його вертикально.
- Натисніть кнопку ввімкнення / вимкнення ⑭.
✓ Засвітиться індикатор живлення ⑮, заблимає індикатор крапель води ⑯.
→ Процес заповнення може тривати до шести хвилин.
→ Якщо протягом шести хвилин вода не подається, насос вимикається, а індикатор ⑯ блимає двічі (див. розділ «6. УСУНЕННЯ НЕСПРАВНОСТЕЙ»).

Заповнення виконано:

- святяться індикатор живлення ⑮ та індикатор крапель води ⑯ ;
- тепер насос працює в автоматичному режимі.

3.1.3 Автоматичний режим (звичайна експлуатація)

В автоматичному режимі насос починає перекачувати воду, щойно тиск увімкнення падає нижче за позначку. Іншими словами, коли відкривається споживач (приладдя для поливу, крани тощо).

Щойно споживач закривається та потік більше не виявляється, починається 5-секундний відлік часу до вимкнення двигуна.

- ✓ Індикатор живлення світиться, індикатор крапель води гасне.

Щойно споживач відкривається, а тиск увімкнення падає нижче за позначку, двигун знову вмикається.

3.1.4 Активація та деактивація функції «Прямий пуск»

За допомогою функції «Прямий пуск» насос запускається, щойно на нього подається живлення.

- Вставте штекер у розетку мережі живлення.
- Натисніть і втримуйте кнопку ввімкнення / вимкнення ⑭ близько 3 секунд (10 секунд для арт. № 9072).
✓ Індикатор крапель води ⑯ заблимає зеленим кольором п'ять разів.
✓ Функцію «Прямий пуск» активовано або деактивовано.

3. Від'єднайте насос від джерела живлення.

→ Якщо активовано функцію «Прямий пуск», насос запускається автоматично, щойно на нього подається живлення.

3.1.5 Зупинка насоса

→ Натисніть кнопку ввімкнення / вимкнення ⑭.

- ✓ Насос зупиниться.

3.2 Програма низькоінтенсивної експлуатації та попередження про крапання води

3.2.1 Попередження про крапання води

У разі протікання або крапання води з крана тиск постійно падає нижче за тиск увімкнення, і насос циклічно вмикається та вимикається.

Якщо насос циклічно вмикається та вимикається, він автоматично вимикається, щоб запобігти небажаному протіканню води (якщо виявлено крапання води, індикатор ⑯ блимає чотири рази, див. розділ 7. FEHLERBEHEBUNG).

3.2.2 Програма низькоінтенсивної експлуатації

Щоб насос не вимикався передчасно в разі передбачуваного використання з малою кількістю води (наприклад, для пральних машин або крапельного зрошення), попередження про крапання води активується через 60 хвилин (програма низькоінтенсивної експлуатації).

Для арт. № 9072 значення 60 хвилин можна індивідуально змінити в застосунку.

Циклічне вмикання та вимикання насоса під час програми низькоінтенсивної експлуатації не впливає на термін його служби.

3.2.3 Експлуатація з пральними машинами

Експлуатація з пральними машинами також можлива в режимі ECO, оскільки програма низькоінтенсивної експлуатації може відрізати таке використання від протікання, і помилка не виникає. Тож пральна машина може без проблем працювати протягом >60 хвилин.

3.2.4 Тривале крапельне зрошення

Якщо програму низькоінтенсивної експлуатації потрібно використовувати понад 60 хвилин, зрошення слід перервати принаймні за 5 хвилин до закінчення 60-хвилинного періоду. Потім програму низькоінтенсивної експлуатації можна використовувати ще 60 хвилин.

3.3 Значення індикаторів [рис. O3]

Індикатор живлення ⑮ світиться зеленим кольором.	Насос готовий до роботи та перебуває під тиском.
Індикатор живлення ⑮ світиться зеленим кольором. Індикатор крапель води ⑯ блимає зеленим кольором.	Насос перебуває в режимі заповнення або в межах 5-секундної затримки.
Індикатор живлення ⑮ світиться зеленим кольором. Індикатор крапель води ⑯ світиться зеленим кольором.	Насос працює та перекачує воду.
Індикатор крапель води ⑯ блимає зеленим кольором п'ять разів.	Кнопка ввімкнення / вимкнення ⑭ утримувалася натиснутою близько 3 секунд (10 секунд для арт. № 9072). Увімкнено або вимкнено функцію «Прямий пуск».
Індикатор Bluetooth ⑰ блимає	Насос перебуває в режимі сполучення.
Bluetooth-з'єднання встановлено	Індикатор Bluetooth ⑰ світиться синім кольором.
Індикатор крапель води ⑰ блимає або світиться червоним кольором	Див. розділ 7. FEHLERBEHEBUNG.

4. ЕКСПЛУАТАЦІЯ (АРТ. № 9072)

4.1 Завантаження застосунку GARDENA Bluetooth

→ Завантажте безкоштовний застосунок GARDENA Bluetooth® із магазину App Store (Apple) або Google Play.



→ Або відскануйте QR-код.

Системні вимоги
Починаючи з Android 5.0 / iOS 13.X

4.2 Сполучення мобільного пристрою з насосом

1. Вставте штекер у розетку мережі живлення.
 2. Натисніть і втримуйте кнопку ввімкнення / вимкнення ⑭ близько 3 секунд.
✓ *Заблимає індикатор Bluetooth ⑰.*
- Тепер у вас є 3 хвилини, щоб сполучити свій мобільний пристрій.
3. Переконайтеся, що між вами та насосом немає перешкод.
Діапазон зв'язку залежить від мобільного пристрою.
 4. Відкрийте застосунок GARDENA Bluetooth і дотримуйтесь інструкцій.

Підключення успішне Індикатор Bluetooth світиться синім кольором.

Підключення не вдалося Індикатор Bluetooth не світиться.

→ Повторіть спробу або зверніться по допомогу в сервісний центр GARDENA.

5. ДОГЛЯД



НЕБЕЗПЕКА!

Ризик травмування!

- Ризик травмування внаслідок ненавмисного запуску.
- Від'єднайте штекер від електричної розетки.
 - Після технічного обслуговування переконайтеся, що всі деталі належним чином закріплені.

5.1 Очищення насоса



НЕБЕЗПЕКА!

Ризик травмування та пошкодження майна!

- Неправильне чищення виробу може призвести до травмування людей і пошкодження виробу.
- Не занурюйте насос у воду.
 - Не мийте насос під струменем води.
 - Не чистьте виріб агресивними хімічними засобами, зокрема бензином чи розчинниками. Деякі з цих речовин можуть зруйнувати важливі пластикові деталі.

→ Вентиляційні отвори завжди мають бути чистими.

1. Протирайте корпус насоса вологою ганчіркою.
2. Очищуйте вентиляційні отвори м'якою щіткою (не використовуйте гострі предмети).

5.2 Промивання насоса

Після перекачування хлорованої води насос необхідно промити.

1. Перекачайте теплу воду (макс. 35 °C), можливо, з додаванням рідкого мийного засобу м'якої дії (наприклад, рідини для миття посуду), доки вода, що перекачується, не стане прозорою.
2. Утилізуйте осад відповідно до місцевих інструкцій з утилізації відходів.

5.3 Очищення фільтра та зворотного клапана [рис. M1]

Залежно від рівня забруднення води, фільтр слід чистити через регулярні проміжки часу, не чекаючи, доки він перестане функціонувати.

1. Закрийте всі запірні клапани зі сторони всмоктування.
2. Відкрийте запірні клапани на лінії подачі (приладдя для поливу, крани тощо).
✓ *Це призведе до скидання тиску на напірній стороні.*
3. Вручну закрутіть кришку ⑬ заливного отвору ⑫.
4. Вийміть фільтр ⑰ із заливного отвору ⑫ спеціальним інструментом ⑳.
5. Промийте фільтр ⑰ і зворотний клапан ⑱ під проточною водою та, якщо потрібно, очистьте м'якою щіткою або мийною рідиною м'якої дії.
6. Установіть фільтр ⑰ і зворотний клапан ⑱ у зворотному порядку.

6. ЗБЕРІГАННЯ



Попередження!

Пошкодження насоса через низьку температуру
→ Зберігайте насос у місці, захищеному від морозу.

→ Інструмент необхідно зберігати в недосяжному для дітей місці.

6.1 Скидання тиску насоса [рис. S1]

1. Від'єднайте штекер від електричної розетки.
2. Закрийте всі запірні крани на лінії всмоктування.
3. Відкрийте запірні клапани на лінії подачі (приладдя для поливу, крани тощо).
✓ *Це призведе до скидання тиску на напірній стороні.*

6.2 Зливання води з насоса [рис. S1]

1. Вручну закрутіть кришку ⑬ заливного отвору ⑫.
2. Поставте відро під насос.
3. Відкрийте гвинт зливного отвору ①.
4. Трохи нахиліть насос у напрямку зливного отвору (до 80°).
✓ *Насос повністю спорожнено.*

6.3 Зберігання насоса [рис. S2]

1. Відкрутіть усмоктувальний шланг ② і напірний шланг ④.
2. Вручну закрутіть кришку ⑬ заливного отвору ⑫ і гвинт зливного отвору ① (не використовуйте інструменти).
3. Зберігайте насос у сухому, закритому й захищеному від низьких температур місці.

7. УСУНЕННЯ НЕСПРАВНОСТЕЙ

ВАЖЛИВО!

Ремонтні роботи повинні проводитися тільки службою підтримки GARDENA або уповноваженими GARDENA торговими представниками-спеціалістами.

→ У разі інших несправностей зверніться в сервісний центр GARDENA: www.gardena.com/contact.



7.1 Від'єднайте крильчатку [рис. T1]

Якщо крильчатка заблокована через забруднення, її можна розблокувати.

→ Поверніть вал крильчатки ㉑ діелектричною викруткою за годинниковою стрілкою.



✓ *Крильчатку буде розблоковано.*

7.2 Таблиця помилок для моделей 9070 і 9072

Несправність	Можлива причина	Спосіб усунення
Індикатор  блимає червоним кольором кожні 3 секунди	Під час введення в експлуатацію насос не перекачує воду протягом 30 секунд або фільтр не встановлений чи засмічений	
Насос працює, але без усмоктування.	Насос не заповнено рідиною, яку потрібно перекачувати.	→ Заповніть насос і переконайтеся, що під час усмоктування вода не витікає з напірної сторони (див. розділ «3. Експлуатація»).
	Повітря не може вийти з напірної сторони, тому що вихідні отвори із цієї сторони перекрито.	→ Відкрийте вихідні отвори з напірної сторони (див. розділ «3. Експлуатація»).
Насос не запускається.	Фільтр не встановлено. Виявлення потоку неможливе.	→ Установіть фільтр (див. розділ «Установлення фільтра»).
Індикатор  блимає червоним кольором двічі кожні 3 секунди	Під час введення в експлуатацію насос не перекачує воду протягом 6 хвилин.	
Подачу води зі сторони всмоктування перервано.	Проблема на стороні всмоктування.	→ Занурте кінець всмоктувального шланга у воду. → Усуньте можливі протікання на напірній стороні. → Очистьте зворотний клапан на стороні всмоктування й перевірте інструкції з установлення. → Очистьте всмоктувальний фільтр на кінці всмоктувального шланга. → Очистьте ущільнення кришки фільтра та повністю затягніть кришку (див. розділ «4. «Догляд»»). → Очистьте фільтр насоса. → Повторіть процес заповнення, див. розділ «3.1.2 Pumpe starten».
	У насос залито замало рідини для перекачування.	→ Заповніть насос і переконайтеся, що під час усмоктування вода не витікає з напірної сторони (див. розділ «3. Експлуатація»).
	Повітря не може вийти з напірної сторони, тому що вихідні отвори із цієї сторони перекрито.	→ Відкрийте вихідні отвори з напірної сторони (див. розділ «3. Експлуатація»).
	Усмоктувальний шланг деформований або перегнутий.	→ Замініть всмоктувальний шланг.
Індикатор  блимає червоним кольором тричі кожні 3 секунди	Під час експлуатації насос не перекачує воду протягом 30 секунд.	
Подачу води зі сторони всмоктування перервано.	Проблема на стороні всмоктування.	→ Занурте кінець всмоктувального шланга у воду. → Усуньте можливі протікання на напірній стороні. → Очистьте зворотний клапан на стороні всмоктування й перевірте інструкції з установлення. → Очистьте всмоктувальний фільтр на кінці всмоктувального шланга. → Очистьте ущільнення кришки фільтра та повністю затягніть кришку (див. розділ «4. «Догляд»»). → Очистьте фільтр насоса.
	Усмоктувальний шланг деформований або перегнутий.	→ Замініть всмоктувальний шланг.
	Подачу води до насоса перервано.	→ Перевірте всмоктувальну лінію на наявність протікання та за потреби усуньте його. → Підказка. Щоб уникнути цієї проблеми, установіть зворотний клапан на стороні всмоктування.

Несправність	Можлива причина	Спосіб усунення
Індикатор  блимає червоним кольором кожні 3 секунди	Насос викидається через 60 хвилин.	
Виявлено крапання води.	Протікання з напірної сторони (наприклад, крапає вода з крана).	→ Усуньте можливі протікання на напірній стороні.
	Перевищено максимальну тривалість попередження про крапання води (60-хвилинна програма низькоінтенсивної експлуатації).	→ Використовуючи програму низькоінтенсивної експлуатації, скоротіть тривалість поливу або перервіть роботу на 5 хвилин. → Збільште споживання води.
	Зворотний клапан засмічений.	→ Очистьте зворотний клапан (див. розділ «Чищення зворотного клапана»).
		→ Очистьте фільтр насоса.
Усі індикатори гаснуть		
Насос не запускається.	Немає живлення.	→ Перевірте запобіжник і кабелі. → Підключіть штепсель до електромережі.
	Спрацював вимикач ПЗВ (залишковий струм).	→ Від'єднайте насос від джерела живлення і зверніться до служби підтримки компанії GARDENA.
	Електрична несправність.	→ Від'єднайте насос від джерела живлення і зверніться до служби підтримки компанії GARDENA.
	Спрацював тепловий вимикач (двигун перегрівся).	1. Якщо на лінії подачі є запірні арматура, відкрийте її (щоб зменшити тиск). 2. Подбайте про достатнє провітрювання та дайте насосу охолонути близько 20 хвилин.
	Крильчатку заблоковано.	1. Від'єднайте садовий насос від джерела живлення. 2. Послабте крильчатку (див. розділ «Послаблення крильчатки»).
		3. Дайте насосу охолонути приблизно 20 хвилин.
Датчик витрати несправний.	Датчик витрати брудний.	→ Очистьте датчик витрати (див. розділ «Чищення датчика витрати»).

7.3 Таблиця помилок для моделі 9072

Несправність	Можлива причина	Спосіб усунення
Індикатор  блимає червоним кольором п'ять разів кожні 3 секунди	Вода в насосі може замерзнути (зовнішня температура нижча за 0 °C).	
Насос викидається.	Існує висока небезпека пошкодження через низьку температуру.	→ Повністю злийте воду з насоса. → Зберігайте насос у захищеному від морозу приміщенні. → Якщо зовнішня температура нижча за 0 °C, виводьте насос із експлуатації.
Індикатор  блимає червоним кольором шість разів кожні 3 секунди	Досягнуто максимального часу роботи.	
Насос викидається.	Досягнуто попередньо встановленого ліміту часу роботи.	→ За потреби налаштуйте максимальний час роботи в застосунку GARDENA Bluetooth®.
Індикатор  світиться червоним кольором кожні 3 секунди	Апаратна помилка.	
Насос викидається.	Виникла помилка в обладнанні насоса.	→ Від'єднайте насос від джерела живлення і зверніться до служби підтримки компанії GARDENA.

8. ТЕХНІЧНІ ХАРАКТЕРИСТИКИ

Насос	Одиниця виміру	Значення (Арт. № 9070)	Значення (Арт. № 9072)
Номинальна потужність	Вт	600	700
Напруга електромережі	В (змін. струму)	230	230
Частота електромережі	Гц	50	50
Макс. об'єм подачі	л/г	4600	5000
Макс. тиск/ макс. висота подавання	бар/ м	4,0 40	4,3 43
Макс. рівень самовсмоктування	м	8	8
Тиск увімкнення	бар	1,5 ± 0,2	1,5 ± 0,2
Кабель живлення	м	1,5 (H07RN-F)	1,5 (H07RN-F)
Вага без кабелю (прибл.)	кг	6,7	7,4
Рівень звукового тиску L_{pA}			
Відстань:			
1 m	dB	60	63
5 m	dB	47	49
10 m	dB	40	43
Рівень звукової потужності $L_{WA}^{1)}$	dB(A)	68,7/ 71	71,5/ 74
вимірний / гарантований	dB(A)	2,58	2,28
Похибка k_{WA}			
Макс. температура рідини	°C	35	35

Методи вимірювання відповідно до стандартів: 1) Директива 2000/14/EU

9. КОМПЛЕКТУЮЧІ / ЗАПЧАСТИНИ

Усмоктувальні шланги GARDENA	Стойкі до перегинів і герметичні, або продаються пометрово, арт. № 1720 / 1721 (19 мм (3/4 дюйма) / 25 мм (1 дюйм)), без з'єднувальних фітінгів, або мають фіксовану довжину, арт. № 9090 / 9091, у комплекті зі з'єднувальними фітінгами.	
З'єднувач усмоктувального шланга GARDENA	Для підключення на стороні всмоктування.	Арт. № 1723 / 1724
Комплект з'єднань насоса GARDENA	Для підключення на напірній стороні.	Арт. № 1750 / 1752
Усмоктувальний фільтр зі зворотним клапаном GARDENA	Для встановлення на усмоктувальні шланги, що продаються пометрово.	Арт. № 9093
Фільтр попереднього очищення для насоса GARDENA	Рекомендується для перекачування води, у якій міститься пісок.	Арт. № 1730 / 1731
Усмоктувальний шланг для фонтанів GARDENA	Призначений для герметичного з'єднання нагнітального пристрою з трубчастими колодязями або жорсткими трубами. Довжина: 0,5 м. На обох кінцях має внутрішнє різьблення (G 1) діаметром 33,3 мм.	Арт. № 1729
Поплавок GARDENA для системи поверхневого всмоктування	Під'єднується до усмоктувального фільтра 9090 / 9092 / 9093 та забезпечує всмоктування чистої води з-під поверхні.	Арт. № 9094
Швидкоз'ємний адаптер GARDENA	Для під'єднання напірних шлангів діаметром 1 дюйм.	Арт. № 7109 / 7103
Датчик вологості ґрунту GARDENA (для арт. № 9072)	Для поливу в залежності від вологості ґрунту.	Арт. № 1867

10. СЕРВІСНЕ ОБСЛУГОВУВАННЯ

Контактну інформацію нашого відділу обслуговування можна знайти за посиланням: www.gardena.com/contact

11. УТИЛІЗАЦІЯ

Утилізація виробу:



Цей символ означає, що виріб не можна утилізувати разом із побутовими відходами. Утилізуйте виріб через місцевий пункт збору електричного й електронного обладнання.

Це забезпечить належну утилізацію відходів після закінчення терміну служби. Щоб отримати додаткову інформацію, зверніться до місцевих органів влади, муніципальної служби утилізації відходів або до дилера чи продавця GARDENA. Оскільки виріб може містити небезпечні речовини, його неправильна утилізація може нашкодити довкіллю і здоров'ю людей.

ВАЖЛИВО!

→ Утилізуйте інструмент через комунальний центр переробки відходів.



de	EU-Konformitätserklärung		Der Unterzeichnende bestätigt als Bevollmächtigter des Herstellers, der GARDENA Germany AB, PO Box 160 89, S-103 92, Stockholm, Schweden, dass das (die) nachfolgend bezeichnete(n) Gerät(e) in der von uns in Verkehr gebrachten Ausführung die Anforderungen der harmonisierten EU-Richtlinien, EU-Sicherheitsstandards und produktspezifischen Standards erfüllt / erfüllen. Bei einer nicht mit uns abgestimmten Änderung des (der) Gerätes) verliert diese Erklärung ihre Gültigkeit. Konformitätsbewertungsverfahren nach 2000/14/EG Art. 14 Anhang V, Schall-Leistungspegel: gemessen / garantiert ⁽¹⁾ EU-Richtlinien ⁽²⁾ Harmonisierte Normen ⁽³⁾ Hinterlegte Dokumentation ⁽⁴⁾ Benannte Stelle ⁽⁵⁾ Anbringungsdatum ⁽⁶⁾ Ulm, den (Ausstellungsdatum) ⁽⁷⁾
en	EU Declaration of conformity		The undersigned hereby certifies as the authorized representative of the manufacturer, GARDENA Germany AB, PO Box 160 89, S-103 92, Stockholm, Sweden, that, when leaving our factory, the unit(s) indicated below is / are in accordance with the harmonised EU guidelines, EU standards of safety and product specific standards. This certificate becomes void if the unit(s) is / are modified without our approval. Conformity Assessment procedure according to 2000/14/EC Art. 14 Annex V, Noise level: measured / guaranteed ⁽¹⁾ EU directives ⁽²⁾ Harmonised standards ⁽³⁾ Deposited documentation ⁽⁴⁾ Notified body ⁽⁵⁾ Year of CE marking ⁽⁶⁾ Ulm, (date of issue) ⁽⁷⁾
fr	Déclaration UE de conformité		Le soussigné déclare, en tant que mandataire du fabricant, la GARDENA Germany AB, PO Box 160 89, S-103 92, Stockholm, Suède, qu'à la sortie de ses usines le matériel neuf désigné ci-dessous était conforme aux prescriptions des directives européennes énoncées ci-après et conforme aux règles de sécurité et autres règles qui lui sont applicables dans le cadre de l'Union européenne. Toute modification portée sur ce(s) produit(s) sans l'accord exprès de notre part supprime la validité de ce certificat. Procédure d'évaluation de la conformité: Selon 2000/14/CE art. 14 Annexe V, Puissance acoustique: mesurée / garantie ⁽¹⁾ Directives européennes ⁽²⁾ Normes harmonisées ⁽³⁾ Documentation déposée ⁽⁴⁾ Organisme notifié ⁽⁵⁾ Année d'apposition du marquage CE ⁽⁶⁾ Fait à Ulm, le (date de délivrance) ⁽⁷⁾
bg	ЕС Декларация за съответствие		Долуподписаният удостоверява като пълномощник на производителя GARDENA Germany AB, PO Box 160 89, S-103 92, Стокхолм, Швеция, че по-долу описаният(ите) уред(и) във варианта на изпълнение пуснат от нас на пазара изпълнява / изпълняват изискванията на хармонизираните ЕС-директиви, ЕС-норми за безопасност и специфичните норми за продукцията. В случай на промяна на уреда(ите), която не е съгласувана с нас, тази декларация губи своята валидност. Процедура за оценка на съответствието съгласно 2000/14/ЕО, член 14, приложение V, Ниво на шум: измерено/гарантирано ⁽¹⁾ Директиви на ЕС ⁽²⁾ Хармонизирани стандарти ⁽³⁾ Внесени документи ⁽⁴⁾ Нотифициран орган ⁽⁵⁾ Година на CE маркировка ⁽⁶⁾ Улм, (дата на издаване) ⁽⁷⁾
cs	EU prohlášení o shodě		Podepsaná osoba zplnomocněná výrobcem GARDENA Germany AB, PO Box 160 89, S-103 92, Stockholm, Švédsko potvrzuje, že v následujícím uvedený(-é) přístroj(-e) v provedení námi uvedeném na trh splňuje / splňují požadavky směrnice EU, bezpečnostních norem EU a norem specifických pro výrobek. V případě změny přístroje(-ů), která s námi nebyla dohodnuta, ztrácí toto prohlášení svou platnost. Postup posouzení shody proveden podle nařízení 2000/14/ES, čl. 14, příloha V, Hladina hluku: naměřená / zaručená ⁽¹⁾ Směrnice EU ⁽²⁾ Harmonizované normy ⁽³⁾ Uložení dokumentace ⁽⁴⁾ Označený subjekt ⁽⁵⁾ Rok označení CE ⁽⁶⁾ Ulm, (datum vydání) ⁽⁷⁾
da	EU-overensstemmelseserklæring		Underskrivelsen bekræfter som fuldmægtig for producenten, GARDENA Germany AB, PO Box 160 89, S-103 92, Stockholm, Sverige, at det (de) efterfølgende betegnede apparat(er) i den af os markedsførte udførelse opfylder kravene i de harmoniserede EU-direktiver, EU-sikkerhedsstandarder og produktspecifikke standarder. Foretages en ændring af apparat / apparaterne, der ikke er aftalt med os, mister denne erklæring sin gyldighed. Procedure for overensstemmelsesvurdering i henhold til 2000/14/EF art. 14 bilag V, støjriveau: Målt/garanteret ⁽¹⁾ Harmoniserede standarder ⁽²⁾ Deponeret dokumentation ⁽⁴⁾ Bemyndiget organ ⁽⁵⁾ År for CE-mærkning ⁽⁶⁾ Ulm, (udstedelsesdato) ⁽⁷⁾
el	Δήλωση συμμόρφωσης ΕΕ		Ο υπογεγραμμένος βεβαιώνει ως πληρεξούσιος του κατασκευαστή, της εταιρείας GARDENA Germany AB, Τ.Θ. 160 89, S-103 92, Στοκχόλμη, Σουηδία, ότι η (οι) παρακάτω αναφερόμενη(ες) συσκευή(ές) στην έκδοση που τίθεται από εμάς σε κυκλοφορία πληροί/πληρούν τις απαιτήσεις των εναρμονισμένων οδηγιών της ΕΕ, προτύπων ασφαλείας της ΕΕ και των ειδικών για το προϊόν προτύπων. Σε περίπτωση τροποποίησης της (των) συσκευής(ών) χωρίς προηγούμενη συνεννόηση με την εταιρεία μας παύει να ισχύει η δήλωση. Διαδικασία αξιολόγησης της συμμόρφωσης σύμφωνα με το άρθρο 14 του παραρτήματος VI της 2000/14/ΕΚ, Επίπεδο θορύβου: μετρούμενο / εγγυημένο ⁽¹⁾ Οδηγίες ΕΕ ⁽²⁾ Εναρμονισμένα πρότυπα ⁽³⁾ Κατατεθεισα τεκμηρίωση ⁽⁴⁾ Κοινοποιημένος οργανισμός ⁽⁵⁾ Έτος σήμανσης CE ⁽⁶⁾ Ulm, (ημερομηνία έκδοσης) ⁽⁷⁾
es	Declaración UE de conformidad		El firmante confirma, en calidad de apoderado del fabricante GARDENA Germany AB, PO Box 160 89, S-103 92 Estocolmo (Suecia), que el / los aparato(s) mencionado(s) a continuación cumple(n), en la versión lanzada al mercado por nuestra empresa, los requisitos de las directivas de la UE armonizadas, los estándares de seguridad de la UE y los estándares específicos del producto. La presente declaración perderá su validez si se modifica(n) el / los aparato(s) sin previa aprobación por nuestra parte. Procedimiento de evaluación de la conformidad según la norma 2000/14/CE Art. 14 Anexo V, Nivel sonoro: medido/garantizado ⁽¹⁾ Directivas UE ⁽²⁾ Normas armonizadas ⁽³⁾ Documentación depositada ⁽⁴⁾ Organismo notificado ⁽⁵⁾ Año de marcado CE ⁽⁶⁾ Ulm (Alemania), (fecha de emisión) ⁽⁷⁾
et	ELI vastavusdeklaratsioon		Allakirjutajana kinnitab tootja, GARDENA Germany AB, PO Box 160 89, S-103 92, Stockholm, Rootsi, poolt valmistatud isikuna, et järgnevalt nimetatud seade (seadmed) täidab (täidavad) meie poolt turule toodud versiooni kujul harmoneeritud EL-i direktiivide, EL-i ohutusstandardite ja tooteohuste standardite nõudeid. Seadmel (seadmetel) meiega kooskõlastamata muudatuse tegemise korral kaotab käesolev deklaratsioon oma kehtivuse. Vastavushindamisemenetus vastavalt 2000/14/EÜ artiklile 14 VI lisa, müratase: mõeldud / garanteeritud ⁽¹⁾ Harmoneeritud standardid ⁽²⁾ Tal-letatud dokumentatsioon ⁽⁴⁾ Teavitatud asutus ⁽⁵⁾ CE-märgise aasta ⁽⁶⁾ Ulm, (väljaandmiskuupäev) ⁽⁷⁾
fi	EU-vaatimustenmukaisuusvakuutus		Allakirjoittanut vahvistaa valmistajan, GARDENA Germany AB, PO Box 160 89, S-103 92, Tukholma, Ruotsi, valtuuttamana henkilönä, että seuraava laite täyttää / seuraavat laitteet täyttävät meidän toimittamassa mallissa yhdenmukaistettujen EU-direktiivien, EU-turvallisuusmääräysten ja tuotekohtaisten standardien vaatimukset. Laitteen / laitteiden muutoksissa, joista ei ole sovittu meidän kanssamme, menettää tämä selvitys voimassaolonsa. Vaatimustenmukaisuuden arviointi direktiivin 2000/14/EY 14 artiklan liitteen V mukaisesti, Äänitaso: mitattu/taattu ⁽¹⁾ EU-direktiivit ⁽²⁾ Yhdenmukaistetut standardit ⁽³⁾ Dokumentaatio ⁽⁴⁾ Ilmoitettu laitos ⁽⁵⁾ CE-merkinnän vuosi ⁽⁶⁾ Ulm, (julkaisupäivä) ⁽⁷⁾
hr	EU izjava o sukladnosti		Dolje potpisani kao opunomoćenik proizvođača, tvrtke GARDENA Germany AB, PO Box 160 89, S-103 92, Stockholm, Švedska, potvrđujemo da niže navedeni uređaj(i) odgovarajuće izvedbe koji / koje smo iznijeli na tržište ispunjavaju kriterije uskladenih direktiva EU i sigurnosnih standarda EU kao i standarda koji se tiču proizvoda. Ova izjava gubi valjanost u slučaju izmjena uređaja koje nisu prethodno ugovorene s nama. Postupak procjene sukladnosti prema sa Direktivom 2000/14/EC čl. 14 Dodatkom V, Razina buke: izmjerena/garantirana ⁽¹⁾ EU direktive ⁽²⁾ Uskladene norme ⁽³⁾ Prikupljena dokumentacija ⁽⁴⁾ Prijavljeno tijelo ⁽⁵⁾ Godina CE oznake ⁽⁶⁾ Ulm, (datum izdavanja) ⁽⁷⁾
hu	EU-megfelelősségi nyilatkozat		Az alulírott, a GARDENA Germany AB, Pf. 7454, S-103 92, Stockholm, Svédország megbízotti minőségében megerősíti, hogy az általunk alábbi kivitelben forgalomba hozott, lent nevezett eszköz(ök) megfelelelnek az uniós irányelvekkel összhangba hozott nemzeti előírások követelményeinek, az EU biztonsági szabványainak és a konkrét termékre vonatkozó szabványoknak. Az eszköz(ök)nek velünk nem egyeztetett módosítása esetén ez a nyilatkozat érvényét veszti. Megfelelőségértékelési eljárás a 2000/14/EK irányelv 14. cikkének V. függeléke szerint, Zajszint: mért / garantált ⁽¹⁾ EU irányelvek ⁽²⁾ Harmonizált szabványok ⁽³⁾ Beryűjtött dokumentáció ⁽⁴⁾ Bejelentett szervezet ⁽⁵⁾ A CE-jelzés éve ⁽⁶⁾ Ulm, (kiadás dátuma) ⁽⁷⁾
it	Dichiarazione di conformità UE		Il sottoscritto, in quanto soggetto autorizzato dal produttore, GARDENA Germany AB, PO Box 160 89, S-103 92, Stoccolma, Svezia, dichiara che l'apparecchio/gli apparecchi di seguito denominato / i, nella versione da noi immessa in commercio, soddisfa / no i requisiti delle direttive UE armonizzate, degli standard di sicurezza europei e degli standard specifici per il prodotto. La presente dichiarazione perde di validità in caso di modifica dell'apparecchio / degli apparecchi non concordata con noi. Procedura di valutazione della conformità ai sensi dell'art. 14 2000/14/CE, Allegato V, Livello di rumorosità: misurato/garantato ⁽¹⁾ Direttive UE ⁽²⁾ Norme armonizzate ⁽³⁾ Documentazione depositata ⁽⁴⁾ Organismo notificato ⁽⁵⁾ Anno di marcatura CE ⁽⁶⁾ Ulm, (data di emissione) ⁽⁷⁾
lt	ES atitikties deklaracija		Pasirašantysis, kaip gamintojo, GARDENA Germany AB, PO Box 160 89, S-103 92, Stokholmas, Švedija, įgaliojasis atstovas patvirtina, kad žemiau nurodyto(-ų) prietaiso(-ų) modeliai, kurie buvo pagaminti mūsų gamyklose, atitinka darniąsias ES direktyvas, ES saugumo standartus ir specifinius gaminių standartus. Atlikus bet kokį prietaiso(-ų) pakeitimą, kuris nėra suderintas su mumis, ši deklaracija praranda galiojimą. Atitikties įvertinimo procedūra pagal 2000/14/EB direktyvos 14 straipsnio V priedą, Triukšmo lygis: išmatuotas / garantuojamas ⁽¹⁾ ES direktyvos ⁽²⁾ Darnieji standartai ⁽³⁾ Pridėta dokumentacija ⁽⁴⁾ Notifikuotoji įstaiga ⁽⁵⁾ CE žymėjimo metai ⁽⁶⁾ Ulm, (išleidimo data) ⁽⁷⁾
lv	ES atbilstības deklarācija		Zemā parakstījiesies persona kā ražotāja, uzņēmuma GARDENA Germany AB, PO Box 160 89, S-103 92, Stokholma, Zviedrija, pilnvarotais pārstāvis apstiprina, ka tālāk norādītā(-s) ierīce(-s) izpildījumā, kādā mēs to (tās) esam laiduši tirgū, atbilst saskaņotajām ES direktīvām, ES drošības standartiem un konkrētajam produktam noteiktajiem standartiem. Ierīcē(-s) veicot ar mums nesaskaņotus izmaiņas, šī deklarācija zaudē savu spēku. Atbilstības novērtēšanas procedūra atbilstoši Direktīvas 2000/14/EK V pielikuma 14. punktam, trokšņu līmenis: mērītais / garantētais ⁽¹⁾ ES direktīvas ⁽²⁾ Saskaņotie standarti ⁽³⁾ Dokumentācijas atrašanās vieta ⁽⁴⁾ Pilnvarotā iestāde ⁽⁵⁾ CE marķējuma gads ⁽⁶⁾ Ulm, (izdošanas datums) ⁽⁷⁾
nl	EU-conformiteitsverklaring		De ondergetekende bevestigt als gevolmachtigde van de fabrikant, GARDENA Germany AB, PO Box 160 89, S-103 92, Stockholm, Zweden, dat het / de onderstaand vermelde apparaat/apparaten in de door ons in de handel gebrachte uitvoering voldoet / voldoen aan de eisen van de geharmoniseerde EU-richtlijnen, EU-veiligheidsnormen en productspecifieke normen. Bij een niet met ons afgestemde verandering van het apparaat/de apparaten verliest deze verklaring haar geldigheid. Overeenstemmingsbeoordelingsprocedure volgens 2000/14/EG Art. 14 Bijlage V, geluidsniveau: Gemeten / gegarandeerd ⁽¹⁾ EU-richtlijnen ⁽²⁾ Geharmoniseerde normen ⁽³⁾ Gedeponeerde documentatie ⁽⁴⁾ Aangemelde instantie ⁽⁵⁾ Jaar van CE-markering ⁽⁶⁾ Ulm, (datum van afgifte) ⁽⁷⁾



no	EF-samsvarserklæring	Undertegnede bekrefter herved, som autorisert representant for produsenten, GARDENA Germany AB, PO Box 160 89, S-103 92 Stockholm, Sverige, at enheten(e) angitt nedenfor er i samsvar med harmoniserte EU-retningslinjer, EU-standarder for sikkerhet og produktspesifikke standarder når de(n) forlater vår fabrikk. Denne bekreftelsen blir ugyldig hvis enheten(e) endres uten vårt samtykke. Prosedyre for samsvarsvurdering i henhold til 2000/14/EF art. 14 vedlegg V, Støynivå: målt/garantert ⁽¹⁾ EU-direktiver ⁽²⁾ Harmoniserte standarder ⁽³⁾ Deponerte dokumentasjon ⁽⁴⁾ Kontrollorgan ⁽⁵⁾ CE-merkingsår ⁽⁶⁾ Ulm, (utgivelsesdato) ⁽⁷⁾		
	Pumpe	Art.nr.		
pl	Deklaracja zgodności UE	Nizej podpisany potwierdza jako upoważniony przedstawiciel producenta, spółki GARDENA Germany AB, PO Box 160 89, S-103 92, Sztokholm, Szwecja, że określone poniżej urządzenie/-nia w wersji wprowadzonej przez nas do obrotu spełnia / -niają wymogi zharmonizowanych dyrektyw UE, norm bezpieczeństwa UE oraz norm dotyczących konkretnych produktów. Niniejsza deklaracja traci ważność w przypadku wprowadzania niezgodnych z nami zmian urządzenia /ń. Procedura oceny zgodności zgodnie z dyrektywą 2000/14/WE, art. 14, załącznik V, Poziom hałas: zmierzony / gwarantowany ⁽¹⁾ Dyrektywy UE ⁽²⁾ Normy zharmonizowane ⁽³⁾ Zdeponowana dokumentacja ⁽⁴⁾ Jednostka notyfikowana ⁽⁵⁾ Rok oznakowania CE ⁽⁶⁾ Ulm, (data wydania) ⁽⁷⁾		
	pompa	Nr artykułu		
pt	Declaração de Conformidade UE	O abaixo-assinado, na qualidade de representante do fabricante, GARDENA Germany AB, PO Box 160 89, S-103 92, Stockholm, Schweden, confirma que o(s) aparelho(s) a seguir designado(s) no modelo lançado por nós no mercado cumpre / cumprem os requisitos das diretivas UE harmonizadas, as normas de segurança UE e as normas específicas para estes produtos. Esta declaração perde a sua validade se forem realizadas alterações no(s) aparelho(s) sem o nosso consentimento. Procedimento de avaliação da conformidade de acordo com a diretiva 2000/14/CE, Artigo 14.º, Anexo V, nível de ruído: medido/garantido ⁽¹⁾ Diretivas da UE ⁽²⁾ Normas uniformizadas ⁽³⁾ Documentação depositada ⁽⁴⁾ Organismo notificado ⁽⁵⁾ Ano de marcação CE ⁽⁶⁾ Ulm, (data de emissão) ⁽⁷⁾		
	bomba	Artigo n.º		
ro	Declarație de conformitate UE	Semnatarul, în calitatea sa de împuternicit al producătorului GARDENA Germany AB, PO Box 160 89, S-103 92, Stockholm, Suedia, confirmă că aparatul (aparatele) descrie în cele ce urmează, în execuția pusă de noi pe piață îndeplinește (îndeplinesc) cerințele directivelor armonizate UE, ale standardelor de siguranță UE și ale standardelor specifice produsului. În cazul modificării fără aprobarea noastră prealabilă a aparatului (aparateror), această declarație își pierde valabilitatea. Procedura de evaluare a conformității în conformitate cu 2000/14/CE Art. 14 Anexa V, Nivelul de zgomot: măsurat / garantat ⁽¹⁾ Directivele UE ⁽²⁾ Standardele armonizate ⁽³⁾ Documentație depusă ⁽⁴⁾ Organism notificat ⁽⁵⁾ Anul marcatului CE ⁽⁶⁾ Ulm, (data emiterii) ⁽⁷⁾		
	Pompă	Art. nr.		
ru	Декларация соответствия ЕС	Нижеподписавший официальный представитель компании GARDENA Germany AB, PO Box 160 89, S-103 92, г. Стокгольм, Швеция, настоящим удостоверяет, что в момент отгрузки с завода указанные ниже изделия соответствуют согласованным директивам ЕС, стандартам безопасности ЕС и стандартам для конкретного изделия. Данный сертификат аннулируется в случае модификации изделия без нашего разрешения. Процедура оценки соответствия согласно 2000/14/EC Art. 14, приложение V, Уровень шума: измеренный / гарантированный ⁽¹⁾ Директивы ЕС ⁽²⁾ Гармонизированные стандарты ⁽³⁾ Размещенная документация ⁽⁴⁾ Уполномоченная организация ⁽⁵⁾ Год маркировки CE ⁽⁶⁾ Ульм, (дата публикации) ⁽⁷⁾		
	насос	Арт. №		
sk	EÚ vyhlásenie o zhode	Dolu podpísaný potvrdzuje, ako splnomocnený zástupca výrobcu, GARDENA Germany AB, PO Box 160 89, S-103 92, Štokholm, Švédsko, že ďalej označené zariadenie / a vo vyhotovení uvedenom na trh spĺňa / jú požiadavky harmonizovaných smerníc EÚ, bezpečnostných štandardov EÚ a predpisov, špecifických pre dané výrobky. Pri zmene zariadenia / zariadení, ktorá nebola odsúhlasená našou spoločnosťou, stráca toto vyhlásenie platnosť. Postup posudzovania zhody podľa smernice 2000/14/ES článku 14 prílohy V, hladina hluku: Meraná/zaručená ⁽¹⁾ Smernice EÚ ⁽²⁾ Harmonizované normy ⁽³⁾ Uložená dokumentácia ⁽⁴⁾ Notifikovaný orgán ⁽⁵⁾ Rok udelenia označenia CE ⁽⁶⁾ Ulm, (dátum vydania) ⁽⁷⁾		
	Čerpadlo	č. v.		
sl	EU Izjava o skladnosti	Spodaj podpisani kot pooblaščenec proizvajalca GARDENA Germany AB, PO Box 160 89, S-103 92, Stockholm, Švedska, potrjuje, da v nadaljevanju označene naprave v izvedbi, v kakršni smo jih dali v promet, izpolnjujejo zahteve usklajenih direktiv EU, varnostnega standarda EU in standardov, ki veljajo za posamezne izdelke. V primeru spremembe naprave, ki ni usklajena z nami, ta izjava neha veljati. Postopek ugotavljanja skladnosti v skladu s členom 14 Direktive 2000/14/ES 14. priloga V, Raven hrupa: izmerjena/zajamčena ⁽¹⁾ direktive EU ⁽²⁾ usklajeni standardi ⁽³⁾ deponirana dokumentacija ⁽⁴⁾ priglaseni organ ⁽⁵⁾ letnica oznake CE ⁽⁶⁾ Ulm, (datum izdaje) ⁽⁷⁾		
	Črpalka	Št. izd.		
sr	Deklaracija EU o usaglašenosti	Dole potpisani ovim potvrđuje kao ovlašćeni predstavnik proizvođača kompanije GARDENA Germany AB, PO Box 160 89, S-103 92 Stokholm, Švedska, ovim potvrđuje da dole navedeni uređaji u obliku plasiranom na tržište ispunjavaju zahteve harmonizovanih EU smernica, EU bezbednosnih standarda i standarda za određene proizvode. Ova izjava postaje ništavna u slučaju izmene uređaja koje nismo odobrili. Procedura provere usaglašenosti u skladu sa 2000/14/EZ član 14 aneks V, Nivo buke: izmere/garantovan ⁽¹⁾ EU direktive ⁽²⁾ Usklađeni standardi ⁽³⁾ Predata dokumentacija ⁽⁴⁾ Ovlašćeno telo ⁽⁵⁾ Godina CE znaka ⁽⁶⁾ Ulm, (datum izdavanja) ⁽⁷⁾		
	пумпа	Br. stavke		
sv	EU-försäkran om överensstämmelse	Undertecknad intygar som befullmäktigad företrädare för tillverkaren, GARDENA Germany AB, PO Box 160 89, S-103 92, Stockholm, Sverige, att nedan angiven apparat / nedan angivna apparater i det utförande vi har släppt på marknaden, uppfyller fordringarna i de harmoniserade EU-direktiven, EU-säkerhetsstandarderna och de produktspecifika standarderna. Denna försäkran upphör att gälla vid en ändring av apparaten / apparaterna som inte har stämmts av med oss. Förfarande för bedömning av överensstämmelse enligt 2000/14/EG art. 14 bilaga v, bullernivå: Uppmätt/garanterad ⁽¹⁾ EU-direktiv ⁽²⁾ Harmoniserade standarder ⁽³⁾ Anvisad dokumentation ⁽⁴⁾ Anmält organ ⁽⁵⁾ År för CE-märkning ⁽⁶⁾ Ulm, (datum för utfärdande) ⁽⁷⁾		
	Pump	Artikelnr		
sq	Deklarata e përputhjes së BE-së	Nëpërmjet këtyj dokumenti, i nënshkruari vërteton si përfaqësuesi i autorizuar i prodhuesit, GARDENA Germany AB, PO Box 160 89, S-103 92, Stockholm, Sweden, se, në momentin e largimit nga fabrika, njësisja/njësitë e përcaktuara më poshtë është/janë në përputhje me udhëzimet e harmonizuara të BE-së, standardet e sigurisë të BE-së dhe standardet specifike të produktit. Kjo certifikatë bëhet e pavlefshme nëse njësisja/njësitë modifikohet/modifikohen pa miratimin tonë. Procedura e vlerësimit të konformitetit sipas nenit 14 të Direktivës 2000/14/KE, Shtojca V, Niveli i zhurmës: i matur / i garantuar ⁽¹⁾ Direktivat e BE-së ⁽²⁾ Standardet e harmonizuara ⁽³⁾ Dokumentacioni i depozituar ⁽⁴⁾ Organi i njoftuar ⁽⁵⁾ Viti i markimit CE ⁽⁶⁾ Ulm, (data e lëshimit) ⁽⁷⁾		
	Pompë	Nr. i artikullit		
tr	AB uygunluk beyanı	Aşağıda imzası bulunan GARDENA Germany AB, PO Box 160 89, S-103 92, Stockholm, İsveç üretici yetkilisi, aşağıda belirtilen ünitelerin fabrikamızdan ayrılırken uyumlu hale getirilmiş AB yönergeleri, AB güvenlik standartları ve ürüne özel standartlara uygun olduğunu onaylamaktadır. Üniteler, onayımız olmadan değiştirilirse bu sertifikayı geçersizliğini yitirir. 2000/14/AT Madde 14 Ek V uyarınca Uyumluluk Değerlendirme prosedürü, Gürültü düzeyi: ölçülmüş / garantili ⁽¹⁾ AB direktifleri ⁽²⁾ Uyumlaştırılmış standartlar ⁽³⁾ Gönderilen belgeler ⁽⁴⁾ Onaylanmış kuruluş ⁽⁵⁾ CE işareti yılı ⁽⁶⁾ Ulm, (yayın tarihi) ⁽⁷⁾		
	Pompa	Parça No.		
uk	Декларація відповідності ЄС	Особи, що підписали цей документ як представники виробника, компанії GARDENA Germany AB, PO Box 160 89, S-103 92, Стокгольм, Швеція, цим документом затверджую, що на момент виходу з нашого заводу вироби, що зазначені нижче, відповідали узгодженим вказівкам ЄС, стандартам ЄС із безпеки та спеціальним стандартам, застосовним до цих виробів. У разі внесення не затверджених нами змін до виробів, цей сертифікат анулюється. Було проведено процедуру оцінки відповідності згідно з додатком V статті 14 Директиви Ради Європи 2000/14/EC. Рівень шуму, виміряний / гарантований ⁽¹⁾ Директиви ЄС ⁽²⁾ Гармонізовані стандарти ⁽³⁾ Депонована документація ⁽⁴⁾ Уповноважений орган ⁽⁵⁾ Рік маркування CE ⁽⁶⁾ Ульм, (дата випуску) ⁽⁷⁾		
	Насос	Арт. №		
	4600 Silent	09070	(1) 68.7/ 71	(2) 2006/42/EC
	5000 SilentComfort	09072	71.5/ 74	2011/65/EU 2014/30/EU (9070) 2014/53/EU (9072) 2000/14/EG
				(3) EN ISO 12100 EN 60335-1 EN IEC 60335-2-41
			(4) GARDENA Manufacturing GmbH Technische Dokumentation, A. Ochs Hans-Lorenser-Str. 40 89079 Ulm / Germany	(5) -
				(6) 2025 (7) 31.07.2025



Martin Lienhard
Senior Vice President
Business Unit Electric and Battery

Deutschland / Germany

GARDENA Manufacturing GmbH
Central Service
Hans-Lorenser-Straße 40
D-89079 Ulm
Produktfragen:
(+49) 731 490-123
Reparaturen:
(+49) 731 490-290
www.gardena.com/de/kontakt

Albania

KRAFT SHPK
Autostrada Tirane-Durres
Km 7
1051 Tirane
Phone: (+355) 69 877 7821
info@kraft.al

Argentina

ROBERTO C. RUMBO S.R.L.
Predio Norlog
Lote 7
Benavidez, ZC: 1621
Buenos Aires
Phone: (+54) 11 5263-7862
ventas@rumbo.com.ar

Armenia

AES Systems LLC
Marshall Babajanyan Avenue 56/2
0022 Yerevan
Phone: (+374) 60 651 651
masisohanyan@icloud.com

Australia

Husqvarna Australia Pty. Ltd.
Locked Bag 5
Central Coast BC
NSW 2252
Phone: (+61) (0) 2 4352 7400
customer.service@husqvarna.com.au

Austria / Österreich

Husqvarna Austria GmbH
Industriezeile 36
4010 Linz
Tel.: (+43) 732 77 01 01-485
www.gardena.com/at/service/beratung/kontakt/

Azerbaijan

Progres Xüsusi Firması
Aliyar Aliyev 212, Bakı, Azərbaycan
Sales: +994 70 326 07 14
Aftersales: +994 77 326 07 14
www.progress-garden.az
info@progress-garden.az

Bahrain

M.H. Al-Maitroos
BUILDING 208, BLOCK 356,
ROAD 328
Salhiya
Phone: +973 1740 8090
almahroos@almahroos.com

Belarus / Беларусь

ООО «Мастер Гартен»
220118, г. Минск,
улица Шаранговича, дом 7а
Тел.: (+375) 17 257 00 33
mg@mastergarden.by

Belgium

Husqvarna Belgium nv
Gardena Division
Leuvensesteenweg 542
Planet II E
1930 Zaventem
Belgie

Bosnia / Herzegovina

Silk Trade d.o.o.
Poslovna Zona Vila Br. 20
Phone: (+387) 61 165 593
info@silktrade.com.ba

Brazil

Nordtech Maquinas e Motores Ltd.
Avenida Juscelino Kubitschek
de Oliveira Curitiba
3003 Brazil
Phone: (+55) 41 3595-9600
contato@nordtech.com.br
www.nordtech.com.br

Bulgaria

AGROLAND България АД
бул. 8 Декември, № 13
Офис 5
1700 Студентски град
София
Tel.: (+359) 24 66 6910
info@agroland.eu

Canada / USA

GARDENA Canada Ltd.
125 Edgeware Road
Unit 15 A
Brampton L6Y 0P5
ON, Canada
Phone: (+1) 905 792 93 30
gardena.customerservice@husqvarnagroup.com

Chile

REPRESENTACIONES JICE S.A.
AV. DEL VALLE NORTE 857 PISO 4
HUECHURABA, SANTIAGO, CHILE
Phone: (+56) 2 2414 2600
contacto@jice.cl

China

办公室地址：
上海市市长宁区金钟路788号荟聚办公大楼7楼
03-05单元
Office Add:
Unit3-5, 7F, Livat Tower D, No.788, Jin Zhong Rd., Chang
Ning Dist., Shanghai, PRC 200335

Colombia

Equipos de Toyama Colombia SAS
Cra. 68 D No 25 B 96 Of. 618
Edificio Torre Central
Bogota
Phone: +57 (1) 703 95 20 /
+57 (1) 703 95 22
servicioalcliente@toyama.com.co
www.toyama.com.co

Costa Rica

Exim CIA Costa Rica
Calle 25A, B°, Montelegre
Zapote
San José
Costa Rica
Phone: (+506) 2221-5654 / (+506) 2221-5659
eximcostarica@gmail.com

Croatia

Husqvarna Austria GmbH
Industriezeile 36
4010 Linz
Phone: (+43) 732 77 01 01-485
service.gardena@husqvarnagroup.com

Cyprus

Pantelis Papadopoulos S.A.
92 Athinon Avenue
Athens
10442 Greece
Phone: (+30) 21 0519 3100
info@papadopoulos.com.gr

Czech Republic

Gardena
Service Center Vrbno
c/o Husqvarna
Manufacturing CZ s.r.o.
Jesenická 146
79326 Vrbno pod Prádemem
Phone: 800 100 425
servis@gardena.cz

Denmark

GARDENA DANMARK
Lejrevej 19, st.
3500 Værløse
Tel.: (+45) 70 26 47 70
gardenadk@husqvarnagroup.com
www.gardena.com/dk

Dominican Republic

BOSQUESA, S.R.L.
Carretera Santiago Licey
Km. 5 ½
Esquina Copal II.
Santiago De Los Caballeros
51000 Dominican Republic
Phone: (+1) 809-562-0476
contacto@bosquesa.com.do

Egypt

Universal Agencies Co
26, Abdel Hamid Lofty St.
Giza
Phone: (+20) 3 761 57 57

Estonia

Husqvarna Eesti OÜ
Valdeku 132
EE-11216 Tallinn
info@gardena.ee

Finland

Oy Husqvarna Ab
Juurakkote 5 B 2
01510 Vantaa
www.gardena.fi

France

Husqvarna France
9/11 Allée des pierres mayettes
92635 Gennevilliers Cedex
France
http://www.gardena.com/fr
N° AZUR: 0 810 00 78 23
(Prix d'un appel local)

Georgia

Transporter LLC
#170, Belskivili street
0159 Tbilisi, Georgia
Number: (+995) 322 14 71 71
info@transporter.com.ge

Service Address and Importer to Great Britain

Husqvarna UK Ltd
Preston Road
Aycliffe Industrial Park
Newton Aycliffe
County Durham
DL5 6UP
Phone: (+44) (0) 344 844 4558
info.gardena@husqvarna.co.uk

Greece

Π.ΠΑΠΑΔΟΠΟΥΛΟΣ ΑΕΒΕ
Λεωφ. Αθηνών 92
Αθήνα
Τ.Κ. 104 42
Ελλάδα
Τηλ. (+30) 210 5193 100
info@papadopoulos.com.gr

Hong Kong

Tung Tai Company
151-153 Hoi Bun Road
Kwan Tong, Kowloon
Hong Kong
Phone: (+852) 3583 1662
admin@tungtaico.com

Hungary

Husqvarna Magyarország Kft.
Ezred u. 1-3
1044 Budapest
Phone: (+36) 1 251-4161
vevozolgalat.husqvarna@husqvarnagroup.com

Iceland

BYKO ehf.
Skemmunvegji 2a
200 Kópavogur
Phone: (+354) 515 4000
byko@byko.is
MHG Verslun ehf
Vikurhvarf 8
203 Kópavogur
Phone: (+354) 544 4656

India

B K RAMAN AND CO
Plot No. 185, Industrial Area,
Phase-2, Ram Darbar
Chandigarh
160002 India
Phone: (+91) 98140 06530
raman@jaganhardware.com

Iraq

Alshiemal Alakhdar Company
Al-Faysalieah, Near Estate Bank
Mosul
Phone: (+964) 78 18 18 46 75

Ireland

Liffey Distributors Ltd.
309 NW Business Park, Ballycooleen
15 Dublin
Phone: (+353) 1 824 2600
info@liffeyd.com

Israel

HAGARIN LTD.
2 Nahal Harif St.
8122201 Yavne
internet@hagarin.co.il
Phone: (+972) 8-932-0400

Italy

Husqvarna Italia S.p.A.
Centro Direzionale Pianum
Via del Lavoro 2, Scala B
22036 ERBA (CO)
Phone: (+39) (0) 31 4147700
assistenza.italia@it.husqvarna.com

Japan

Husqvarna Zenohs Co. Ltd. Japan
1-9 Minamidai, Kawagoe
350-1165 Saitama
Japan
gardena-jp@husqvarnagroup.com

Kazakhstan

ТОО "Гарден"
Russian
Адрес: Казакстан, г. Алматы,
ул. Тажикбаевой, 155/1
Тел.: (+7) (727) 355 64 00 /
(+7) (700) 355 64 00
lamed@lamed.kz

Kazakh

Мекен-жайы: Казакстан,
Алматы қ.,
көш. Тажикбаевой, 155/1
Тел.: (+7) (727) 355 64 00 /
(+7) (700) 355 64 00
lamed@lamed.kz

Kuwait

Palms Agro Production Co
Al Rai- Fourth Ring Road – Block 56.
P.O.Box: 1976 Safat
13020 Al-Rai
Phone: (+965) 24 73 07 45
info@palms-kw.com

Kyrgyzstan

OoSo Alye Maki
Av. Molodaya Gardia 83
720014 Bishkek
Phone: (+996) 312 322115

Latvia

Husqvarna Latvija SIA
Ulbrokas 19A
LV-1021 Riga
info@gardena.lv

Lebanon

Technomec
Saflra Highway (Beirut – Tripoli) Center
622 Mezher Bldg.
P.O.Box 215
Jounieh
Phone: (+961) 9 853527 /
(+961) 3 885481
technomec@idm.net.lb

Lithuania

UAB Husqvarna Lietuva
Ateities pl. 77C
LT-52104 Kaunas
info@gardena.lt

Luxembourg

Magasins Jules Neuberg
39, rue Jacques Stas
Luxembourg-Sasparich 2549
Case Postale No. 12
Luxembourg 2010
Phone: (+352) 44 01 41
api@neuberg.lu

Malaysia

Glomedic International Sdn Bhd
Jalan Ruang No. 30
Shah Alam, Selangor
40150 Malaysia
Phone: (+60) 3-7734 7997
oase@glomedic.com.my

Malta

I.V. Portelli & Sons Ltd
85, 86, Triq San Pawl
Rabat - RBT 1240
Phone: (+356) 2145 4289

Mauritius

Espace Maison Ltée
La City Trianon, St Jean
Quatre Bornes
Phone: (+230) 460 85 85
digital@espacemaison.mu

Mexico

AFOSA
Av. Lopez Mateos Sur # 5019
Col. La Calma 45070
Zapopan, Jalisco, Mexico
Phone: (+52) 33 3818-3434
isolis@afosa.com.mx

Moldova

Convel SRL
Republica Moldova,
mun. Chisinau,
sos. Muncesti 284
Phone: (+373) 22 857 126
www.convel.md

Mongolia

Soyol Gardening Shop
Narmi Rd
Ulaanbaatar
14230 Mongolia
Phone: +976 7777 5080
soyol@magicnet.mn

Morocco

Prokép
64 Rue de la Participation
Casablanca-Roches Noires
20303 Morocco
Phone: (+212) 661342107
hicham.hafani@prokep.ma

Netherlands

Husqvarna Nederland B.V.
GARDENA Division
Postbus 50131
1305 AC ALMERE
Phone: (+31) 36 521 00 10
info@gardena.nl

Neth. Antilles

Jonka Enterprises N.V.
Sta. Rosa Weg 196
P.O. Box 8200
Curaçao
Phone: (+599) 9 767 66 55
info@jonka.com

New Zealand

Husqvarna New Zealand Ltd.
PO Box 76-437
Manukau City 2241
Phone: (+64) (0) 9 9202410
support.nz@husqvarna.co.nz

North Macedonia

Sinpeks d.o.o.
Ul. Kravarski Pat Bb
7000 Bitola
Phone: (+389) 47 20 85 00
sinpeks@mt.net.mk

Norway

Husqvarna Norge AS
Gardena Division
Trøskerveien 36
1708 Sarpsborg
info@gardena.no

Northern Cyprus

Mediterranean Home & Garden
No 150 Alsancak, Karaoglanolu
Cadde's Gime
Phone: (+90) 392 821 33 80
info@medgardener.com

Oman

General Development Services
PO 1475, PC - 111
Seeb
111 Oman
Phone: 96824582816
gdsoman@gdsoman.com

Paraguay

Agrofield SRL
AV. CHOFERES DEL CHACO
1449 C/25 DE MAYO
Asunción
Phone: (+595) 21 608 656
consultas@agrofield.com.py

Peru

Sierras y Herramientas Forestal SAC
Av. Las Gaviotas 833, Chorrillos
Lima
Phone: (+51) 1 2 52 02 52
supervisorventas1@siersac.com
www.siersac.com

Philippines

Royal Dragon Traders Inc
10 Linaw Street, Barangay
Saint Peter Quezon City
1114 Philippines
Phone: (+63) 2 7426893
aida.fernandez@rdti.com.ph

Poland

Gardena Service Center Vrbno
c/o Husqvarna Manufacturing CZ
s.r.o. Jesenická 146
79326 Vrbno pod Prádemem
Czech Republic
Phone: (02) 336 78 90
servis@gardena.pl

Portugal

Husqvarna Portugal, SA
Lagoa - Albarqueque
2635 - 595 Rio de Mouro
Phone: (+351) 21 922 85 30
Fax: (+351) 21 922 85 36
info@gardena.pt

Romania

Madex International Srl
Soseaua Odăii 117 - 123,
RO 013603 București, S1
Phone: (+40) 21 352 7603
madex@ines.ro

Russia / Россия

ООО „Уюсгарден“
141400, Московская обл.,
г. Химки,
улица Ленинградская,
владение 39, стр.6
Бизнес Центр
„Химки Бизнес Парк“,
помещение 0B02_04
http://www.gardena.ru

Saudi Arabia

SACO
Takhassusi Main Road P.O. Box:
86387 Riyadh 12863
40011 Saudi Arabia
Phone: (966) 11 482 8877
webmaster@saco-ksa.com

Al Futtaim Pioneer Trading

5147 Al Faraoo Dist.
Riyadh 7991
Phone: (+971) 4 206 6700
Owais.Khan@alfuttaim.com

Serbia

Domel d.o.o.
Slobodana Đurića 21
11000 Belgrade
Phone: (+381) 11 409 57 12
office@domel.rs

Singapore

Hy-Ray PRIVATE LIMITED
40 Jalan Pemimpin
#02-08 Tai Ann Building
Singapore 577185
Phone: (+65) 6253 2277
info@hyray.com.sg

Slovak Republic

Gardena
Service Center Vrbno
c/o Husqvarna
Manufacturing CZ s.r.o.
Jesenická 146
79326 Vrbno pod Prádemem
Phone: 0800 154044
servis@gardena.sk

Slovenia

Husqvarna Austria GmbH
Industriezeile 36
4010 Linz
Phone: (+43) 732 77 01 01-485
service.gardena@husqvarnagroup.com

South Africa

Husqvarna South Africa (Pty) Ltd
Lifestyle Business Park –
Ground Floor Block A Cnr
Beyers Naude Drive and Ysterhout
Road Randpark Ridge, Randburg
Phone: (+27) 10 015 5750
service@gardena.co.za

South Korea

Kyung Jin Trading Co., Ltd
8F Haengbok Building, 210,
Gangnam-Daero 137-891 Seoul
Phone: (+82) 2 574 6300
kjh@kjh.co.kr

Spain

Husqvarna España S.A.
Calle de Rivas nº 10
29052 Madrid
Phone: (+34) 91 708 05 00
atencioncliente@gardena.es

Sri Lanka

Hunter & Company Ltd.
130 Front Street
Colombo
Phone: 94-11 232 81 71
hunters@eureka.lk

Suriname

Delto Handelmaatschappij N.V.
Kerikampweg 72-74
P.O. Box: 12782
Paramaribo
Suriname
Phone: (+597) 43 80 50
info@delto.sr

Sweden

Husqvarna AB /
GARDENA Sverige
Drottninggatan 2
561 82 Huskvarna
Sverige
Phone: (+46) (0) 36-14 60 02
service@gardena.se

Switzerland / Schweiz

Husqvarna Schweiz AG
Consumer Products
Industriestrasse 10
5506 Mägenwil
Phone: (+41) (0) 62 887 37 90
info@gardena.ch

Taiwan

Hong Ying Trading Co., Ltd.
No. 46 Wu-Kun-Wu Road
New Taipei City
Phone: (+886) (02) 2298 1486
salesg1@7friends.com.tw

Tajikistan

ARIERS JV LLC
39, Ayni Street, 734024
Dushanbe, Tajikistan

Thailand

Spica Co. Ltd
243/2 Onnuch Rd., Prawat
Bangkok
10250 Thailand
Phone: (+66) (0)2721 7373
surapong@spica-siam.com

Tunisia

Société du matériel agricole et maritime
Nouveau port de pêche de Sfax Bp 33
Sfax 3065
Phone: (+216) 98 419047/
(+216) 74 497614
commercial@smartunisia.com

Türkiye

Dosti Bahçe
Yunus Mah. Adil Sk. No:3
Kartal
Istanbul
34873 Türkiye
Phone: (+90) 216 389 39 39

Turkmenistan

I.E. Orazmuhamedov Nurmuhammet
80 Ataturk, BERKARAR Shopping Center,
Ground floor, A77b,
Ashgabat 744000
TURKMENISTAN
Phone: (+993) 12 468859
Mob: (+993) 62 222887
info@jayhymat.com /
bekgiyev@jayhymat.com
www.jayhymat.com

UAE

Al-Futtaim ACE Company
L.L.C Building, Al Rebat Street
Festival City, Dubai
7880 UAE
Phone: (+971) 4 206 6700
ace@alfuttaim.ae

Ukraine / Україна

АТ «Альєст»
вул Петропавлівська 4
08130, Київська обл.
Києво-Святошинський р-н, с.
Петропавлівська Борщадиця Україна
Тел.: (+38) 0 800 503 000

Uruguay

FELI SA
Entre Rios 1083
11800 Montevideo
Phone: (+598) 22 03 18 44
info@felisa.com.uy

Uzbekistan

AGROHOUSE MChJ
O'zbekiston, 111112
Toshkent viloyati
Toshkent tumani
Hasanboy QFY, THAY yoqasida