



Tisch/Borte

Linea II

Montageanleitung

Stand: 08/2020



Verbindung der Längsprofile durch Verbinder mit Madenschrauben



Die Profile (Pos. 1 bzw. Pos. 1.1) sind, wie dargestellt, so zu verbinden, dass folgende Profillängen entstehen:

Linea II 2x 1988 mm

Montageanleitung

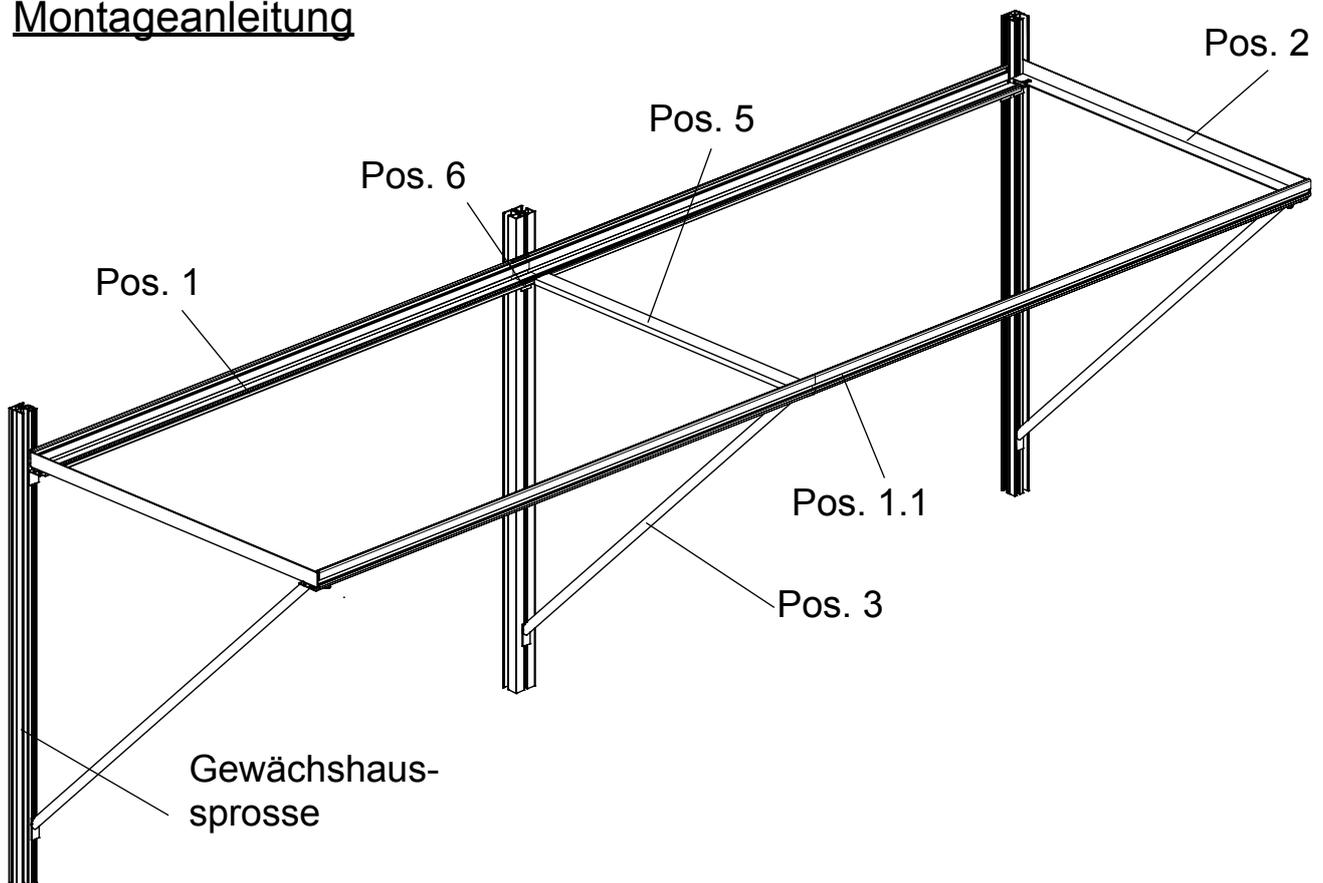

Schritt 1

zu Schritt 1



Die Endstücke Strebe (V36) jeweils am Ende der Streben (Pos. 3) aufstecken.

Schritt 2

zu Schritt 2



In den unteren Kanal, auf der Innenseite der Längsprofile (Pos. 1/1.1) ziehen Sie pro Gewächshausprosse eine Sechskantschraube M6 x 16 vom Ende her ein.

Schritt 3

zu Schritt 3

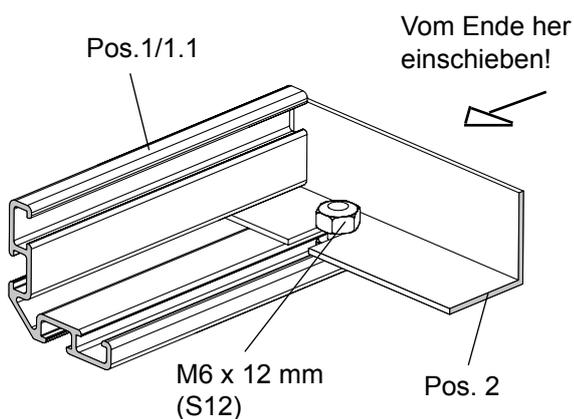

Das Querprofil (Pos. 2) vom Ende her einschieben und verschrauben.



Schritt 4

zu Schritt 4

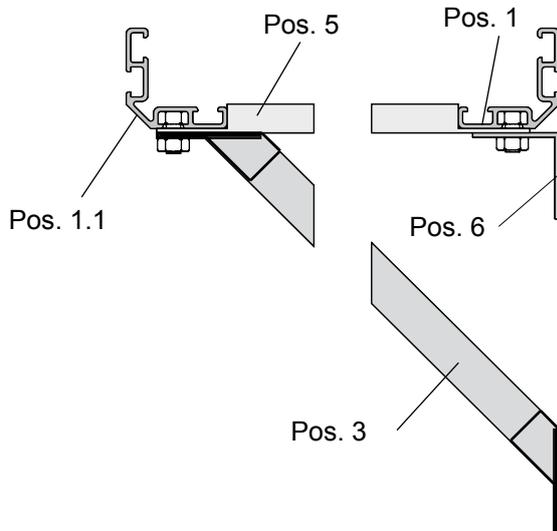

Jetzt die Abstandshalter (Pos. 5) zwischen die Längsprofile legen.

Winkel und Streben nach den Gewächshausprossen ausrichten.

Vereinfachte Darstellung!

Schritt 5

zu Schritt 5

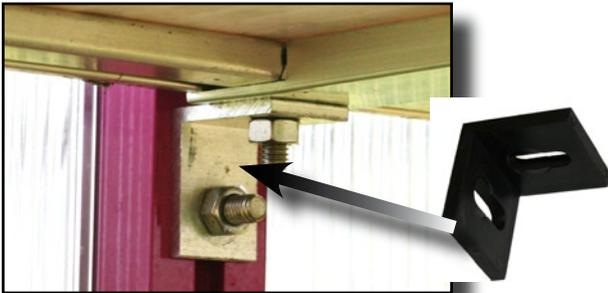

Anschließend werden die Abstandshalter zusammen mit den Streben (Pos. 3) und den Auflegewinkeln (V185) am Längsprofil verschraubt.

Schritt 6

zu Schritt 6



Tisch/Borte an den Gewächshausprossen verschrauben. Hierzu die Streben (Pos. 3) und die Auflegewinkel (V185) an den Sprossen mit Hilfe der Hammerkopfschrauben M6 x 16 (S15) anschrauben.

Ansicht



Schritt 7

zu Schritt 7



Einlegen der Tisch- und Bortenplatten.

Modell Linea II

Stückliste Tisch/Borte

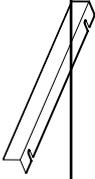
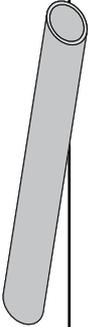
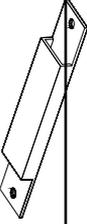
Bezeichnung	Pos.-Nr.	Art.-Nr.	Darstellung	Linea II
Längsprofil	1/1.1			4 944
Querprofil	2			2
Strebe	3			3
Endstück Strebe	V36	9999 0015		6
Abstandshalter	5			1
Auflagewinkel 4 mm	V185			3
Verbinder mit Madenschraube	V161	9999 0461		4

Modell Linea II

Stückliste Tisch/Borte

Bezeichnung	Pos.-Nr.	Art.-Nr.	Darstellung	Linea III
Sechskantschraube M6 x 12 mit Mutter M6	S12 S1	9999 0124 9999 0128		4
Sechskantschraube M6 x 16 mit Mutter M6	S5 S1	9999 0183 9999 0128		8
Hammerkopfschraube M6 x 16 mit Mutter M6	S15 S1	9999 0063 9999 0128		4
Innensechskantschlüssel	V21	9999 0056		1